

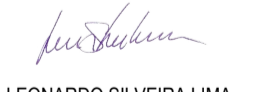

PLANTA ESQUEMÁTICA DE SINALIZAÇÃO
ESCALA: 1/1000

ASSINATURAS E APROVAÇÃO		
PROJETISTA	PROPRIETÁRIO	
		
LEONARDO SILVEIRA LIMA ENGENHEIRO CIVIL - RNP: 091581987		
APROVAÇÃO		
<p>GEOPAC RUA GALILEU MACHADO, N.º 27, SALA 04, BAHIO PRES. FAGUNHA, ESSEBOCE FONE: (85) 3414-3147 EMAIL: GEOPAC@GEOPAC.COM.BR</p>		
PROPRIETÁRIO	PREFEITURA MUNICIPAL DE ARACATICE	
OBJETO	ADEQUAÇÃO E PAVIMENTAÇÃO DE ESTRADA VICINAL	
PROJETO	PROJETO DE SINALIZAÇÃO	
IDENTIFICAÇÃO DOS DESENHOS:		
D1: PLANTA ESQUEMÁTICA		
LOCAL	DATA	PRONCHIA
LAGOA DO PEDRO - BR-304, ARACATICE	JAN/2023	01-11
DESENHADO	ESCALA	CONTROLO
RODRIGO BARBOSA	INDICADA	ARCT C22.54

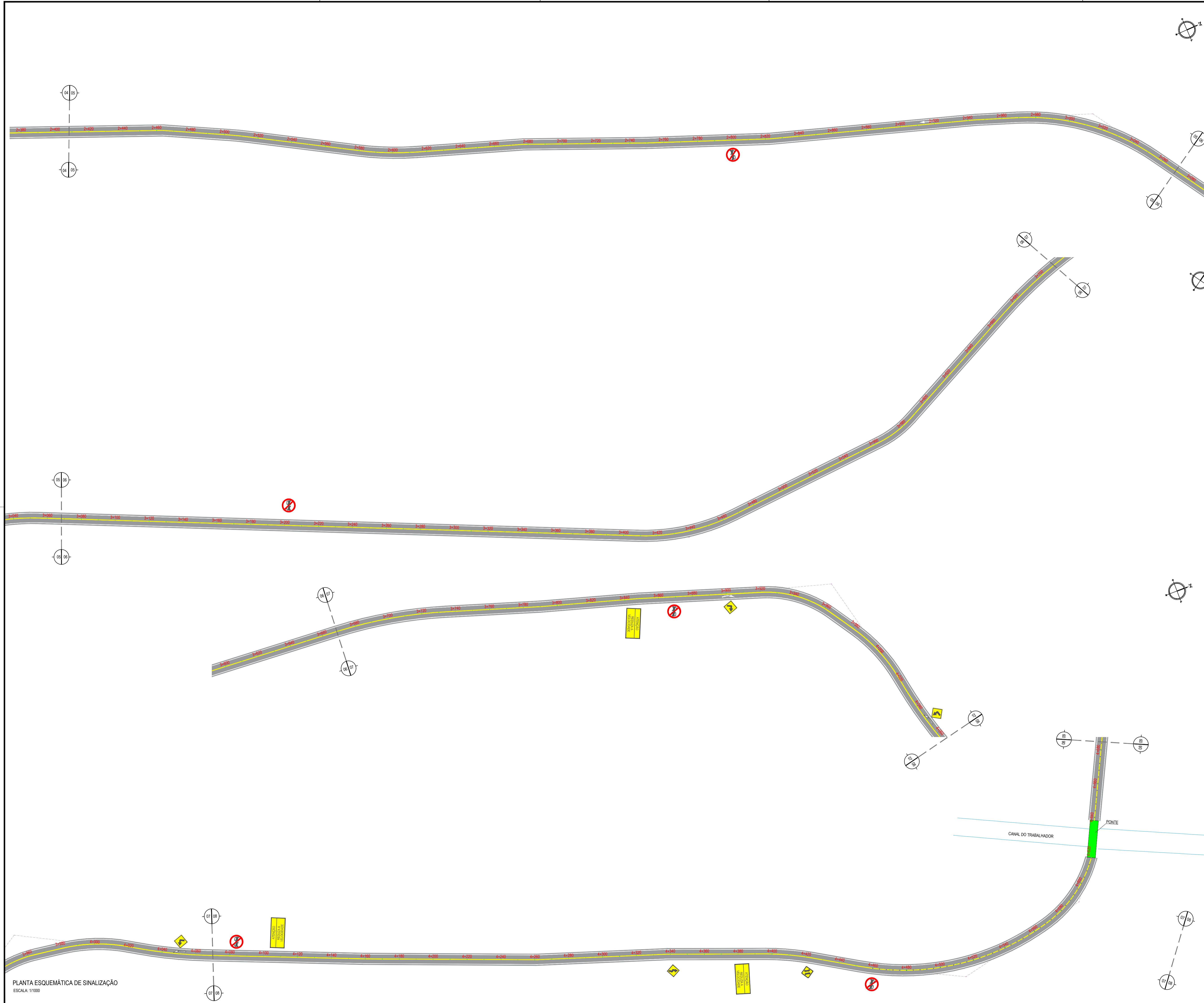
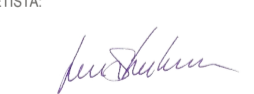

PLANTA ESQUEMÁTICA DE SINALIZAÇÃO
ESCALA: 1/1000

ASSINATURAS E APROVAÇÃO		
PROJETISTA	PROPRIETÁRIO	
		
LEONARDO SILVEIRA LIMA ENGENHEIRO CIVIL - RNP: 091581567		
APROVAÇÃO		
 GEOPAC RUA GALILEU MACHADO, N.º 27, SALA 04, BARRIO PRES. FÁBIO M. FERREZ FONE: (81) 3413.3147 EMAIL: GEOPAC@GEOPAC.COM.BR		
PROPRIETÁRIO	PREFEITURA MUNICIPAL DE ARACATICE	
OBJETO		
ADEQUAÇÃO E PAVIMENTAÇÃO DE ESTRADA VICINAL		
PROJETO		
PROJETO DE SINALIZAÇÃO		
IDENTIFICAÇÃO DOS DESENHOS		
01. PLANTA ESQUEMÁTICA		
LOCAL	DATA	PRONCHIA
LAGOA DO PEDRO - BR-304, ARACATICE	JAN/2023	02-11
DESENHADO	ESCALA	CONTROLE
ROSSON BARBOSA	INDICADA	ARCT 022.84

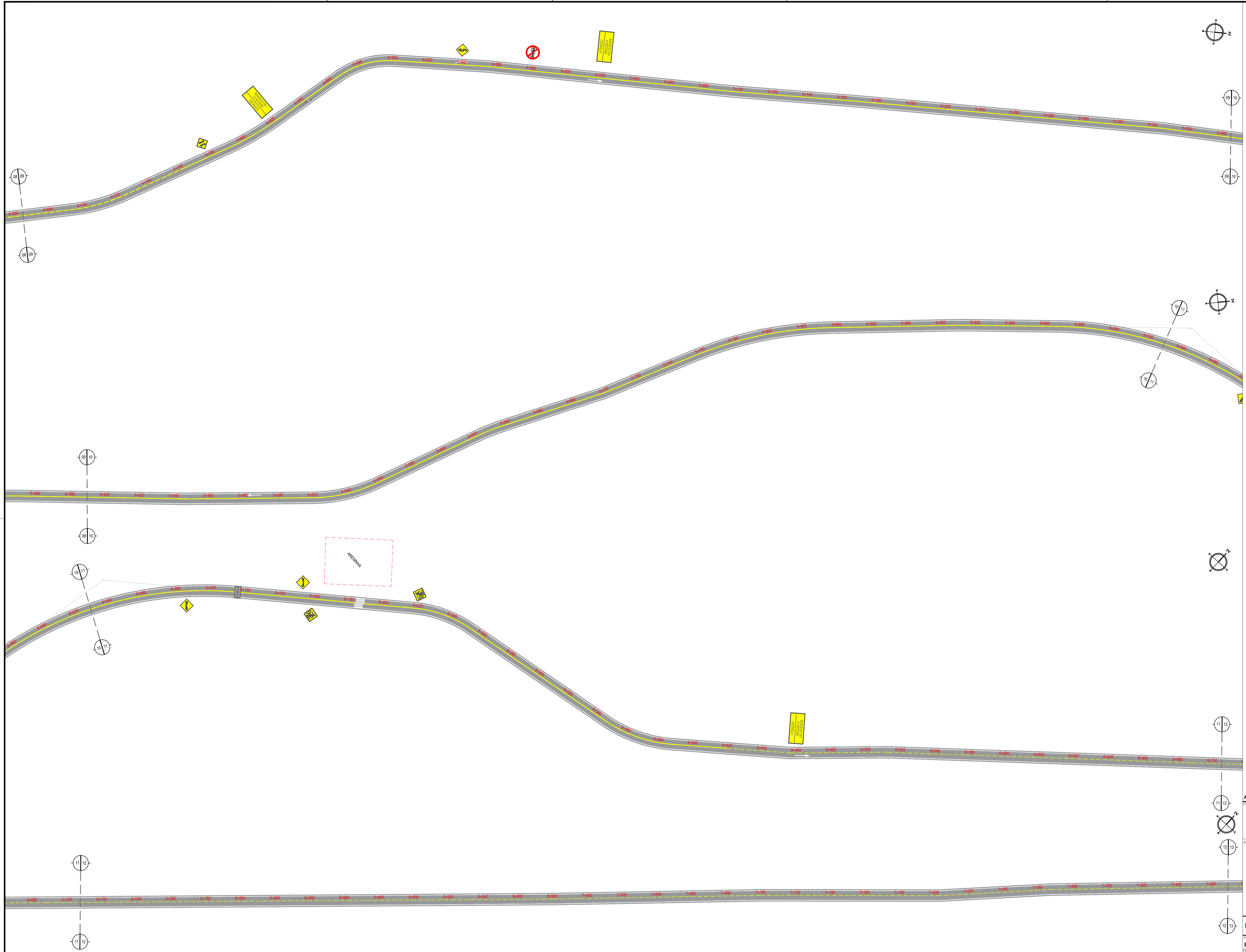

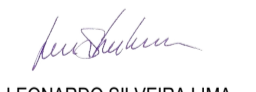

PLANTA ESQUEMÁTICA DE SINALIZAÇÃO
ESCALA: 1/1000

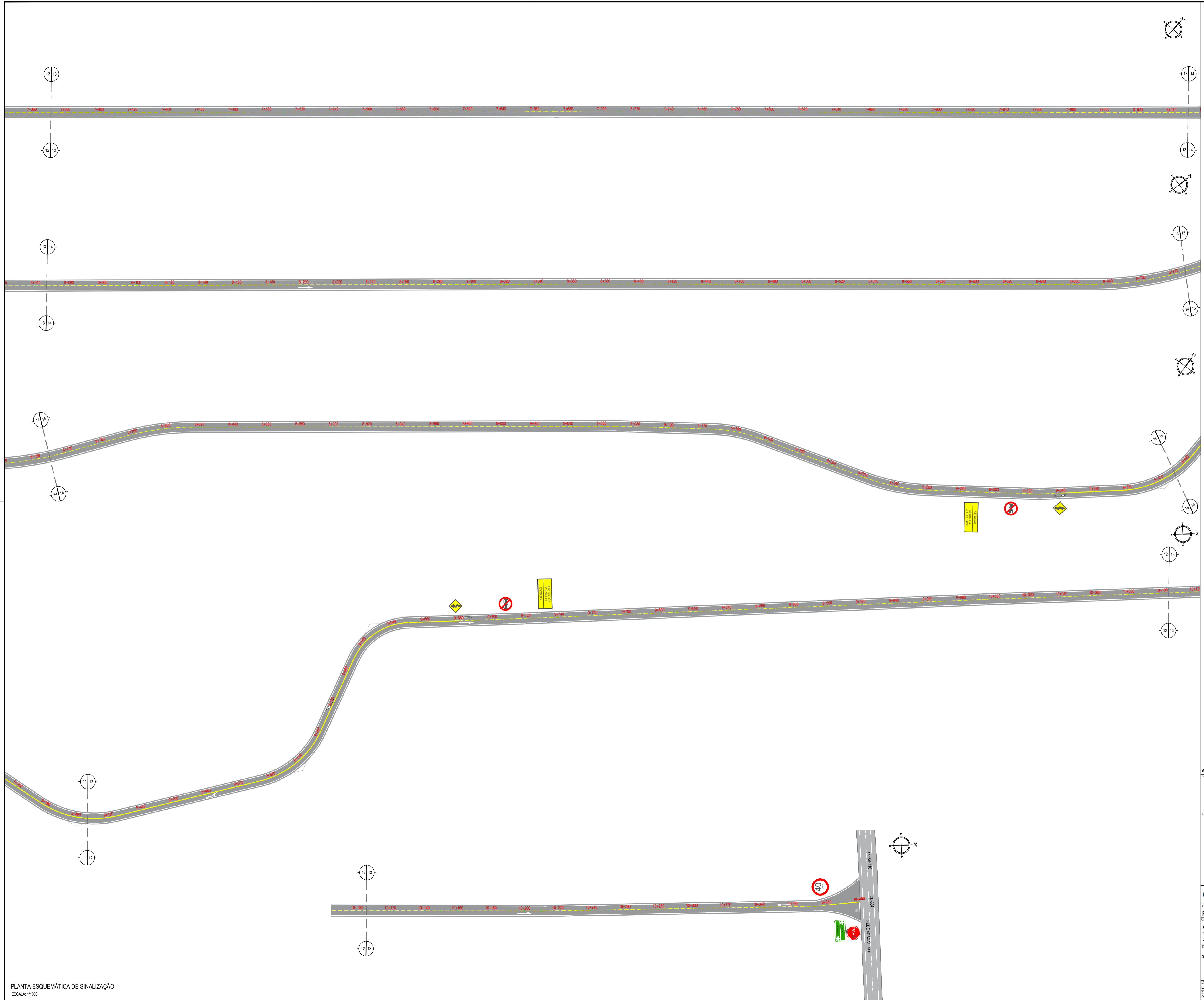
ASSINATURAS E APROVAÇÃO		
PROJETISTA	PROPRIETÁRIO	
		
LEONARDO SILVEIRA LIMA ENGENHEIRO CIVIL - RNP: 091581987		
APROVAÇÃO		
 ROGERSON BARBOSA		
GEOPAC RUA GALILEU MACHADO, N.º 27, SALA 04, BAIRRO PRES. FÁTIMA ELZEUCIO FONE: (85) 3414-3147 EMAIL: GEOPAC@GEOPAC.COM.BR		
PROPRIETÁRIO	DATA	PRONCHIA
PREFEITURA MUNICIPAL DE ARACATICE	JAN/2023	03-11
OBJETO	ESCALA	CONTROLE
ADEQUAÇÃO E PAVIMENTAÇÃO DE ESTRADA VICINAL	INDICADA	ARCT 222.54
PROJETO		
PROJETO DE SINALIZAÇÃO		
IDENTIFICAÇÃO DOS DESENHOS:		
D1. PLANTA ESQUEMÁTICA		
LOCAL	DATA	PRONCHIA
LAGOA DO PEDRO - BR-304, ARACATICE	JAN/2023	03-11
DESENHO	ESCALA	CONTROLE
ROGERSON BARBOSA	INDICADA	ARCT 222.54

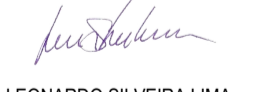

PLANTA ESQUEMÁTICA DE SINALIZAÇÃO
 ESCALA: 1/1000

ASSINATURAS E APROVAÇÃO		
PROJETISTA	PROPRIETÁRIO	
 LEONARDO SILVEIRA LIMA ENGENHEIRO CIVIL - RNP: 0915815087		
APROVAÇÃO		
 ROSSON BARBOSA ENGENHEIRO CIVIL - RNP: 0915815087		
GEOPAC		
PROPRIETÁRIO: PREFEITURA MUNICIPAL DE ARACATICE		
ENDEREÇO: ADEQUAÇÃO E PAVIMENTAÇÃO DE ESTRADA VICINAL		
PROJETO: PROJETO DE SINALIZAÇÃO		
IDENTIFICAÇÃO DOS DESENHOS: 01. PLANTA ESQUEMÁTICA		
LOCAL: LAGOA DO PEDRO - BR-304, ARACATICE	DATA: JAN/2023	FOLHA: 04-11
DESENHADO: ROSSON BARBOSA	ESCALA: INDICADA	CONTROLADO: ARCT C22.54

SINALIZAÇÃO VERTICAL

PLACAS DE SINALIZAÇÃO DO TRECHO

PLACAS REGULAMENTARES

PLACAS	CÓDIGO	DIMENSÕES (m)	QUANT. (un)
	R-1	Ø = 0,80	01
	R-7	Ø = 0,80	15
	R-19-4	Ø = 0,80	02

PLACAS DE ADVERTÊNCIA

PLACAS	CÓDIGO	DIMENSÕES (m)	QUANT. (un)
	A-1a	0,80x0,80	03
	A-1b	0,80x0,80	03
	A-3a	0,80x0,80	02
	A-3b	0,80x0,80	02
	A-22	0,80x0,80	02
	A-32b	0,80x0,80	02
	A-19	0,80x0,80	04

PLACAS DE ADVERTÊNCIA

MODELO DOS SINAIS	CÓDIGO	QUANT. (un)
	1-1	12

PLACAS INDICATIVAS

MODELO DOS SINAIS	CÓDIGO	QUANT. (un)
	-	01

DIMENSÕES

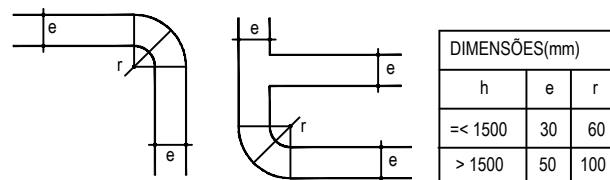

NOTA 1:
 CARACTERÍSTICAS DAS PLACAS REGULAMENTARES:
 DIÂMETRO - 0,80m FUNDO: BRANCO
 TARJA CIRCULAR E DIAGONAL - 0,07m TARJA: VERMELHA
 SÍMBOLO: PRETO
 LETRA: PRETO
 VERSO: PRETO

NOTA 2:
 CARACTERÍSTICAS DAS PLACAS DE ADVERTÊNCIA:
 LADO - 0,80m FUNDO: AMARELO
 ORLA EXTERNA - 0,01m ORLA EXTERNA: AMARELA
 ORLA INTERNA - 0,02m ORLA INTERNA: PRETA
 SÍMBOLO: PRETO
 VERSO: PRETO

NOTA 3:
 CARACTERÍSTICAS DAS PLACAS INDICATIVAS
 FUNDO: VERDE
 TARJA, LETRA E SETA: BRANCA OU PRETA
 VERSO: PRETO

APROVAÇÃO

 LEONARDO SILVEIRA LIMA
 ENGENHEIRO CIVIL - RNP: 0601581067

PROPRIETÁRIO:
PREFEITURA MUNICIPAL DE ARACATI/CE
 EMPRESA CONTRATADA:
GEOPAC
RUA CALIXTO MACHADO, N.º 27, SALA 04, BAIRRO PIRES FAÇANHA | EUSEBIO/CE FONE: (85) 3241-3147 | EMAIL: GEOPAC@GEOPAC.COM.BR

OBRA:
ADEQUAÇÃO E PAVIMENTAÇÃO DE ESTRADA VICINAL
 PROJETO:
PROJETO DE SINALIZAÇÃO
 CONTEÚDO / IDENTIFICAÇÃO DOS DESENHOS:
 DETALHE EXECUTIVO DAS PLACAS DO TRECHO
 PRANCHA:
05-11
 LOCAL:
 LAGOA DO PEDRO - BR-304, ARACATI/CE
 DATA:
 JAN/2023
 ESCALA:
 SEM ESCALA
 CONTROLE:
 ARCT C22.54

SINALIZAÇÃO VERTICAL
PLACAS REGULAMENTARES (DETALHE EXECUTIVO)

DETALHE
 PARADA OBRIGATÓRIA (R1)

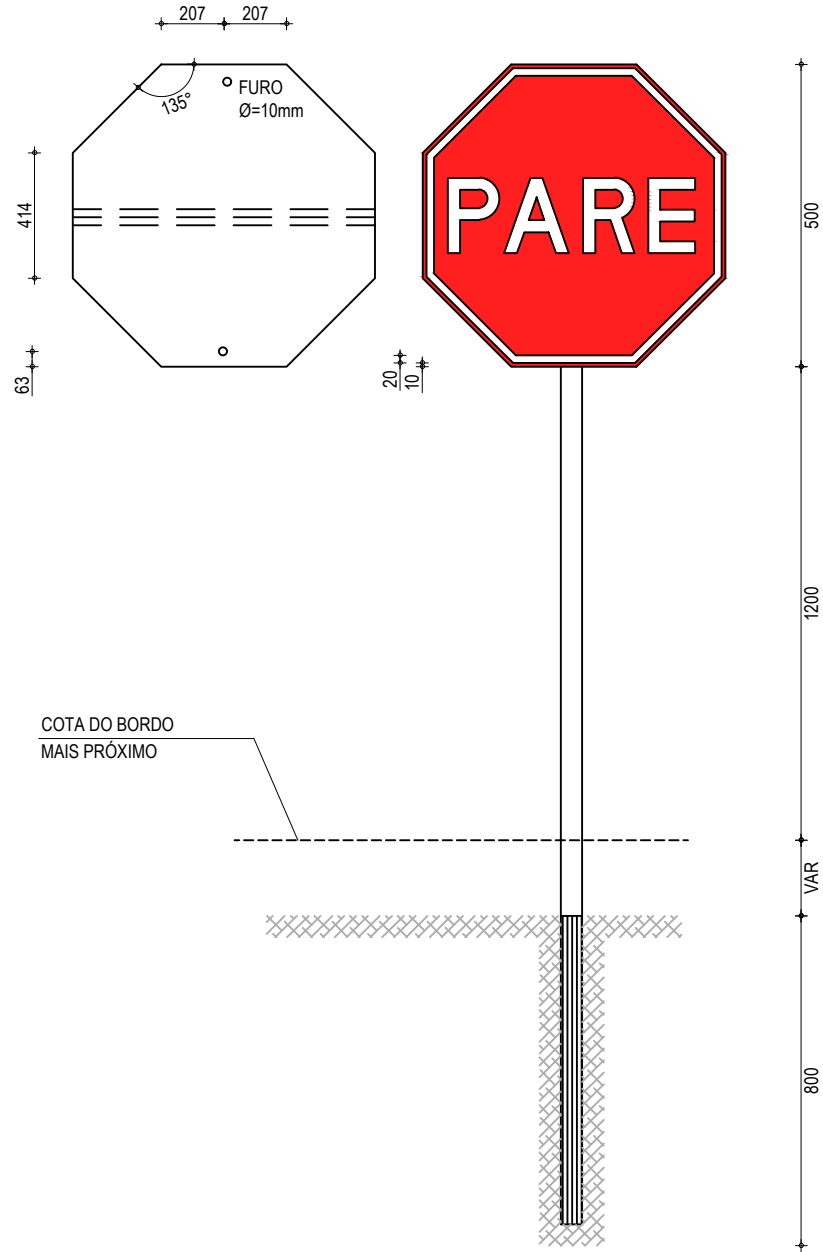

DETALHE
 R-3 a R-31

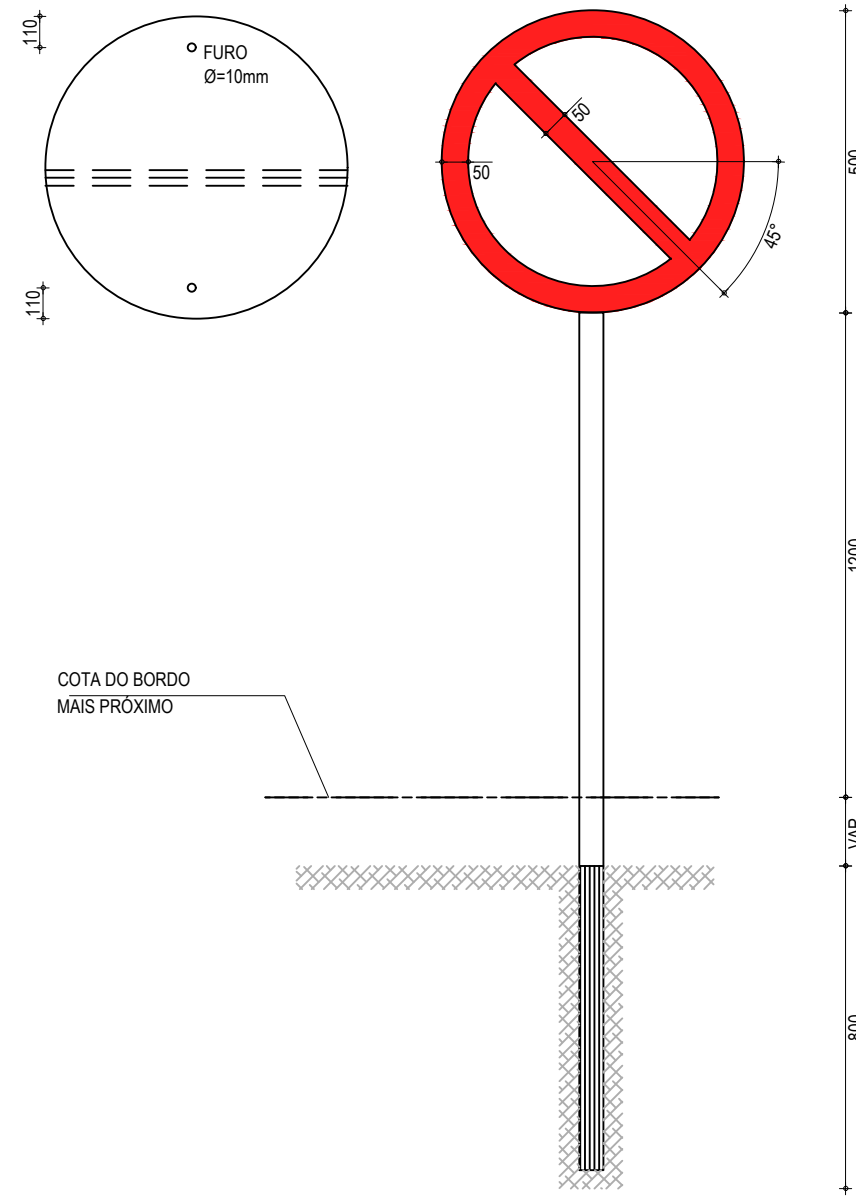

CORES:

R-1
 FUNDO : VERMELHO REFLETIVO
 ORLA : BRANCO REFLETIVO
 VERSO : PRETO

R-2
 FUNDO : BRANCO REFLETIVO
 ORLA : VERMELHO REFLETIVO
 VERSO : PRETO

R-3 a R-31
 FUNDO : BRANCO REFLETIVO
 ORLA E TARJA DIAMETRAL : VERMELHO REFLETIVO
 VERSO : PRETO

NOTA:
 DIMENSÕES EM MILÍMETROS

APROVAÇÃO

PROJETISTA:

Leonardo Silveira Lima
LEONARDO SILVEIRA LIMA
 ENGENHEIRO CIVIL - RNP: 0601581067

PROPRIETÁRIO:

PREFEITURA MUNICIPAL DE ARACATI/CE

EMPRESA CONTRATADA:
GEOPAC
 RUA CALIXTO MACHADO, N.º 27, SALA 04,
 BAIRRO PIRES FAÇANHA | EUSEBIO/CE
 FONE: (85) 3241-3147 | EMAIL: GEOPAC@GEOPAC.COM.BR

OBRA:

ADEQUAÇÃO E PAVIMENTAÇÃO DE ESTRADA VICINAL

PROJETO:
PROJETO DE SINALIZAÇÃO

CONTEÚDO / IDENTIFICAÇÃO DOS DESENHOS:
 DETALHE EXECUTIVO DAS PLACAS REGULAMENTARES

PRANCHA:
06/11

LOCAL:
 LAGOA DO PEDRO - BR-304, ARACATI/CE

DATA:
 JAN/2023

ESCALA:
 SEM ESCALA

CONTROLE:
 ARCT C22.54

SINALIZAÇÃO VERTICAL
PLACAS INDICATIVAS (DETALHE EXECUTIVO)

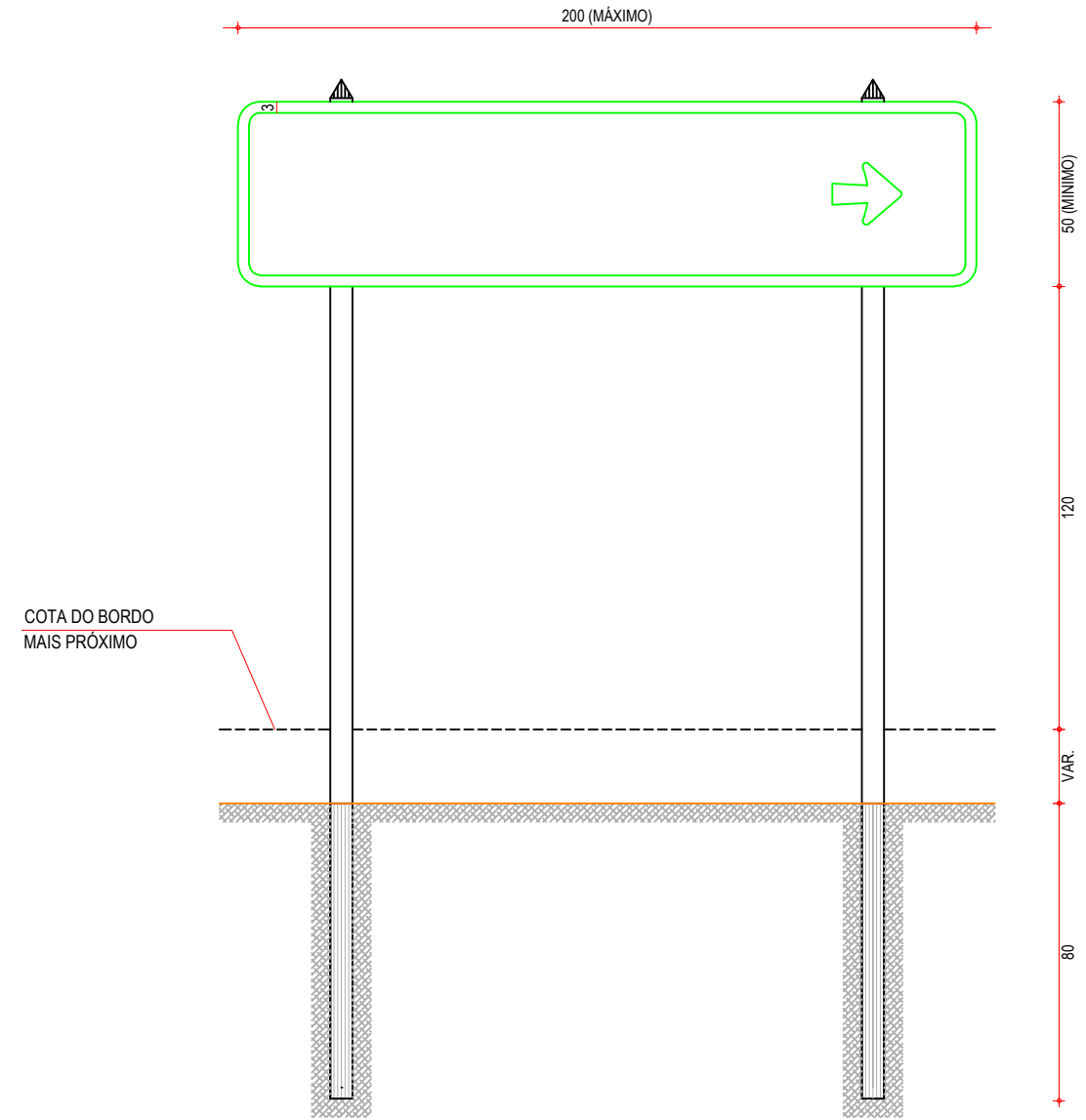
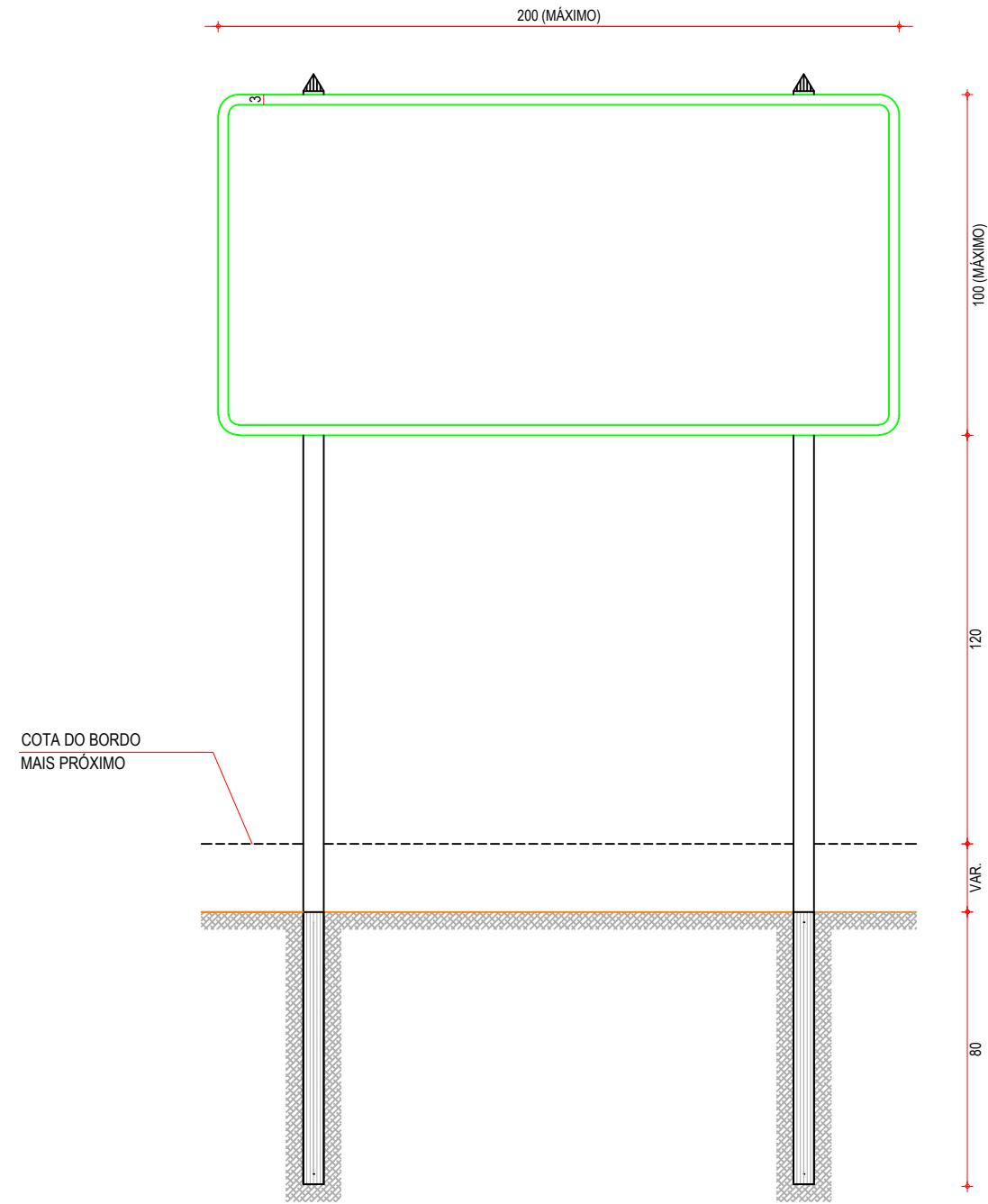

NOTA:
 DIMENSÕES EM CENTÍMETROS

APROVAÇÃO	PROPRIETÁRIO: PREFEITURA MUNICIPAL DE ARACATI/CE	OBRA: ADEQUAÇÃO E PAVIMENTAÇÃO DE ESTRADA VICINAL	
PROJETISTA: <i>Leonardo Silveira Lima</i> LEONARDO SILVEIRA LIMA ENGENHEIRO CIVIL - RNP: 0601581067	EMPRESA CONTRATADA: GEOPAC RUA CALIXTO MACHADO, N.º 27, SALA 04, BAIRRO PIRES FAÇANHA EUSEBIO/CE FONE: (85) 3241-3147 EMAIL: GEOPAC@GEOPAC.COM.BR	PROJETO: PROJETO DE SINALIZAÇÃO	PRANCHA: 07/11
		CONTEÚDO / IDENTIFICAÇÃO DOS DESENHOS: DETALHE EXECUTIVO DAS PLACAS INDICATIVAS	CONTROLE: ARCT C22.54
		LOCAL: LAGOA DO PEDRO - BR-304, ARACATI/CE	DATA: JAN/2023
		ESCALA: SEM ESCALA	

SINALIZAÇÃO VERTICAL
DETALHE EXECUTIVO DA IMPLANTAÇÃO DAS PLACAS

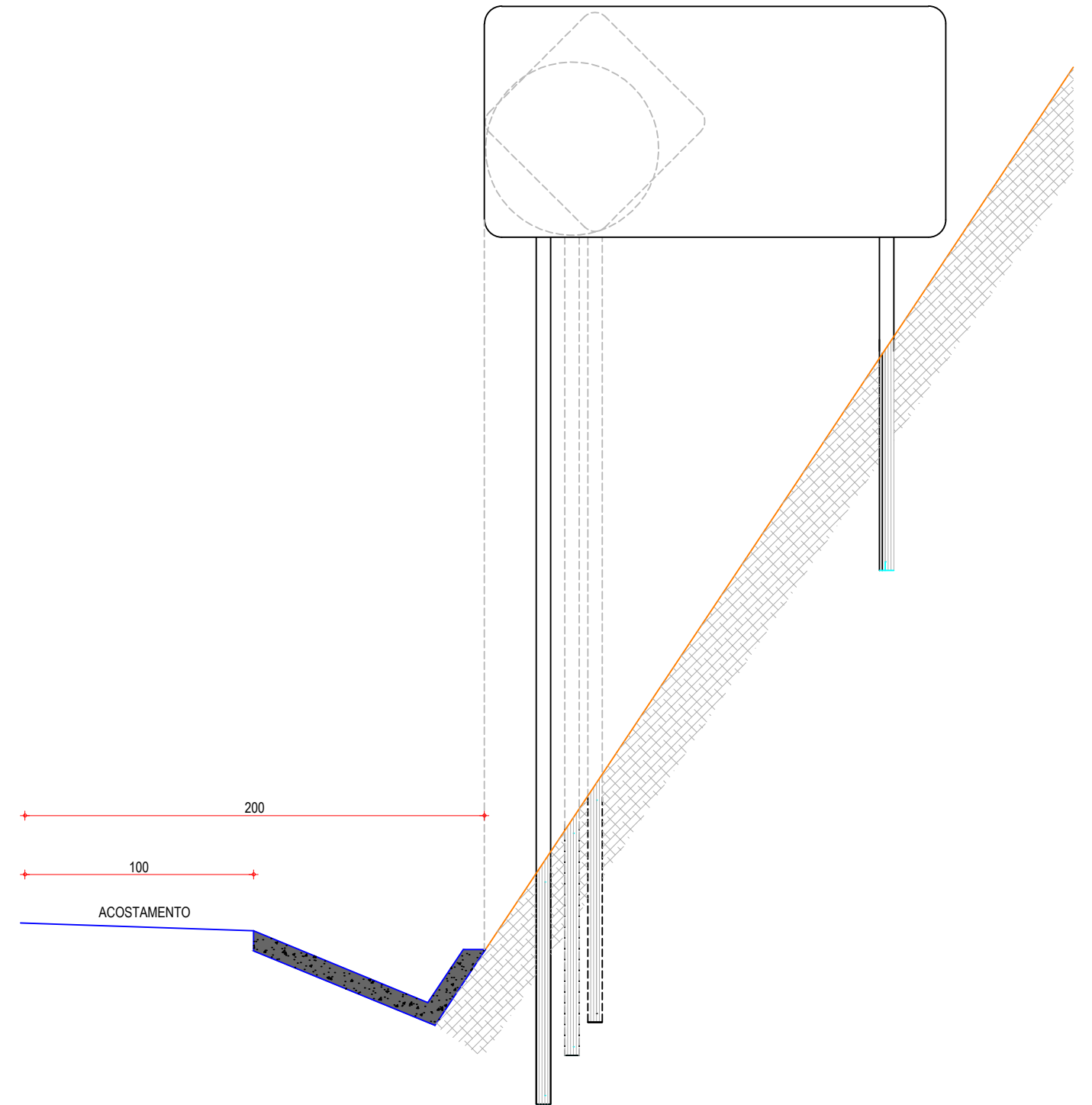
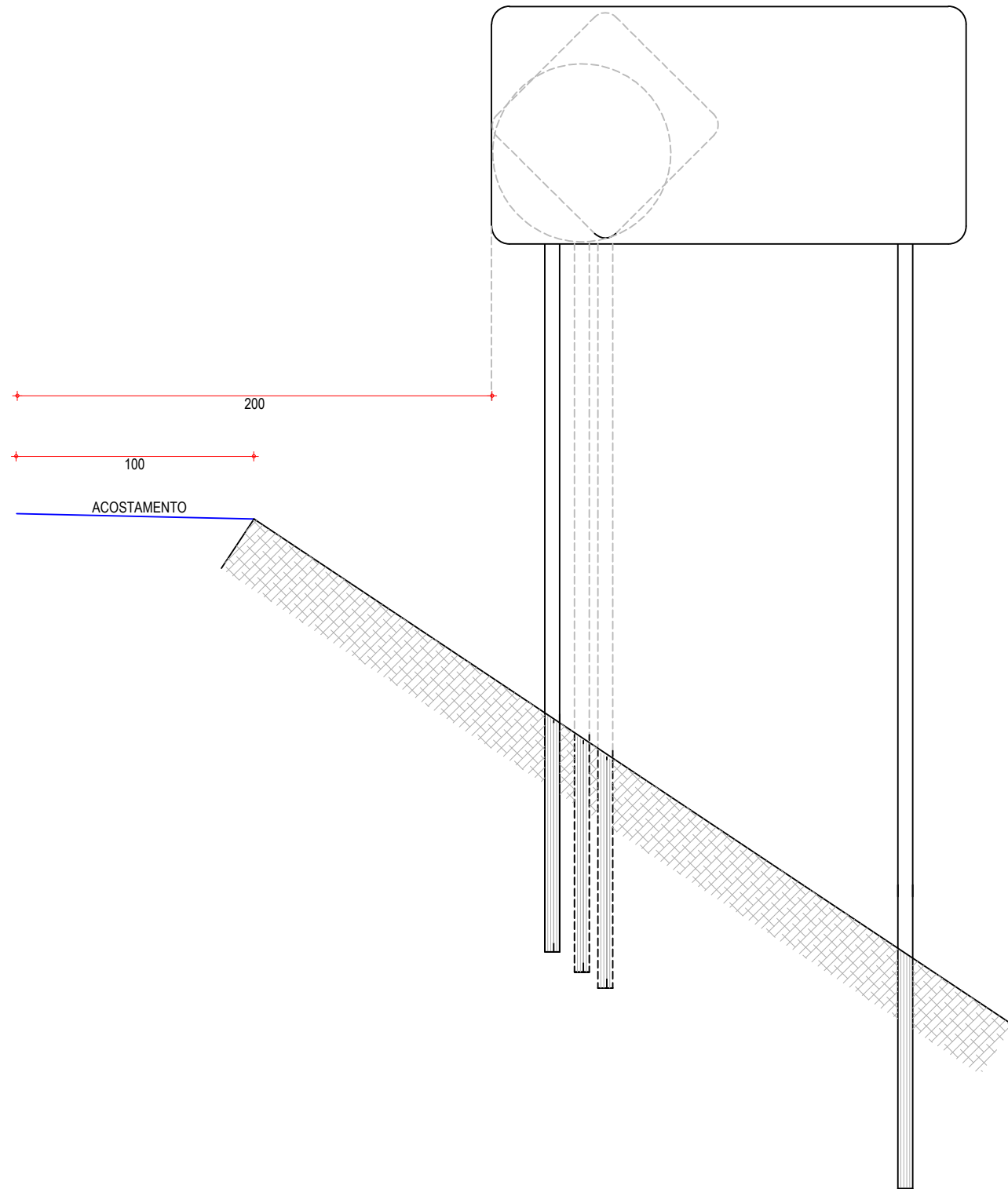

NOTA:
 DIMENSÕES EM CENTÍMETROS

APROVAÇÃO	PROPRIETÁRIO: PREFEITURA MUNICIPAL DE ARACATI/CE	OBRA: ADEQUAÇÃO E PAVIMENTAÇÃO DE ESTRADA VICINAL	
PROJETISTA: <i>Leonardo Silveira Lima</i> LEONARDO SILVEIRA LIMA ENGENHEIRO CIVIL - RNP: 0601581067	EMPRESA CONTRATADA: GEOPAC RUA CALIXTO MACHADO, N.º 27, SALA 04, BAIRRO PIRES FAÇANHA EUSEBIO/CE FONE: (85) 3241-3147 EMAIL: GEOPAC@GEOPAC.COM.BR	PROJETO: PROJETO DE SINALIZAÇÃO	PRANCHA: 08-11
		CONTEÚDO / IDENTIFICAÇÃO DOS DESENHOS: DETALHE EXECUTIVO DA IMPLANTAÇÃO DAS PLACAS	CONTROLE: ARCT C22.54
		LOCAL: LAGOA DO PEDRO - BR-304, ARACATI/CE	DATA: JAN/2023
		ESCALA: SEM ESCALA	

SINALIZAÇÃO HORIZONTAL

PINTURAS NO PAVIMENTO

DETALHE 1

SÍMBOLO: PARE

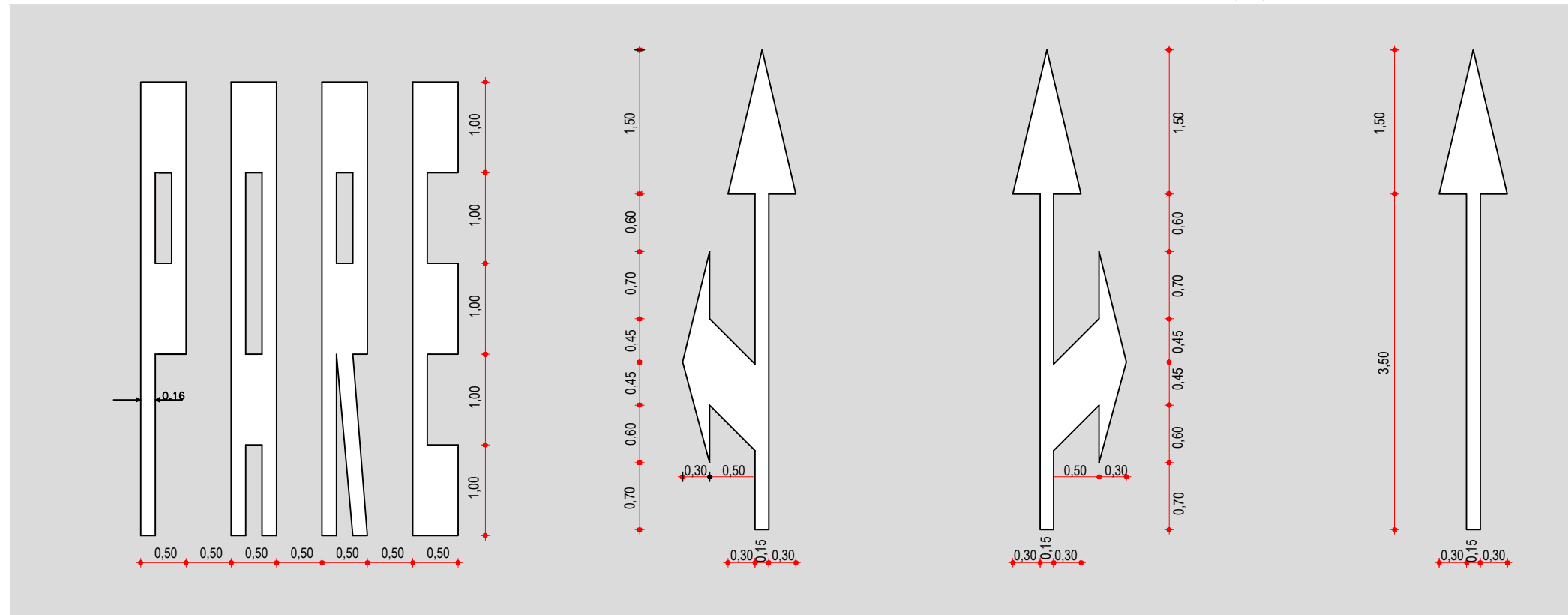

DETALHE 2

SETAS INDICATIVAS DE POSICIONAMENTO NA PISTA PARA EXECUÇÃO DE MOVIMENTOS (PEM)

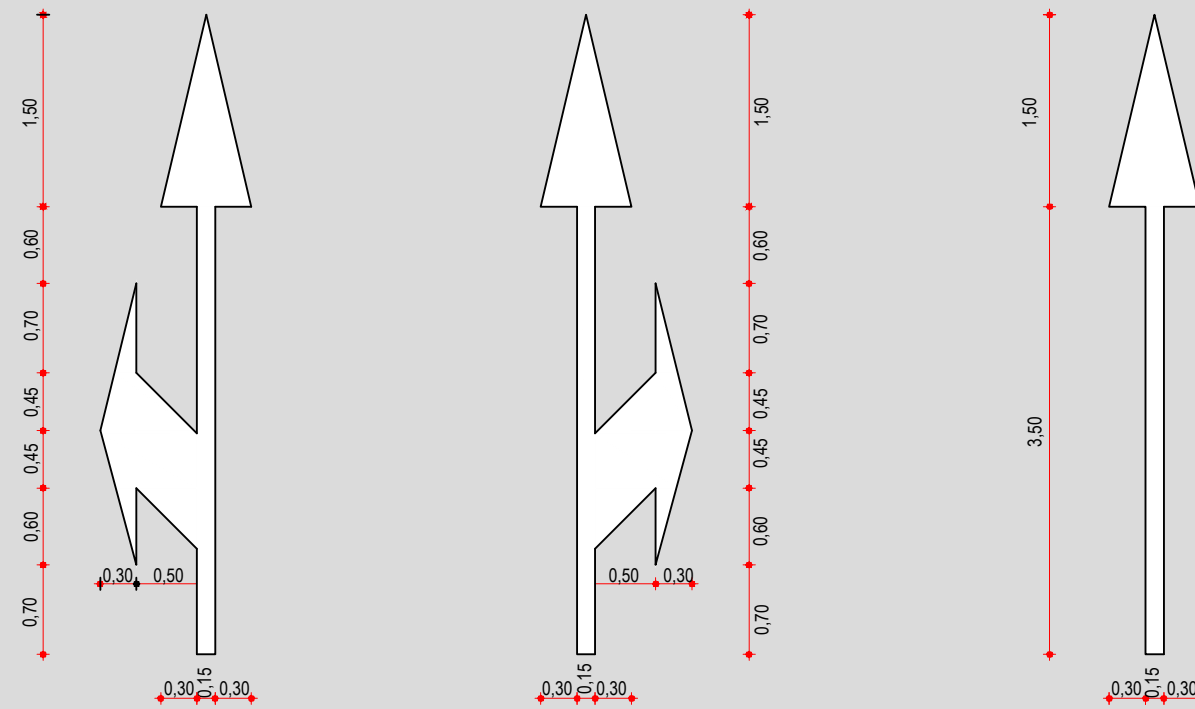

DETALHE 3

FAIXA DE PEDESTRE

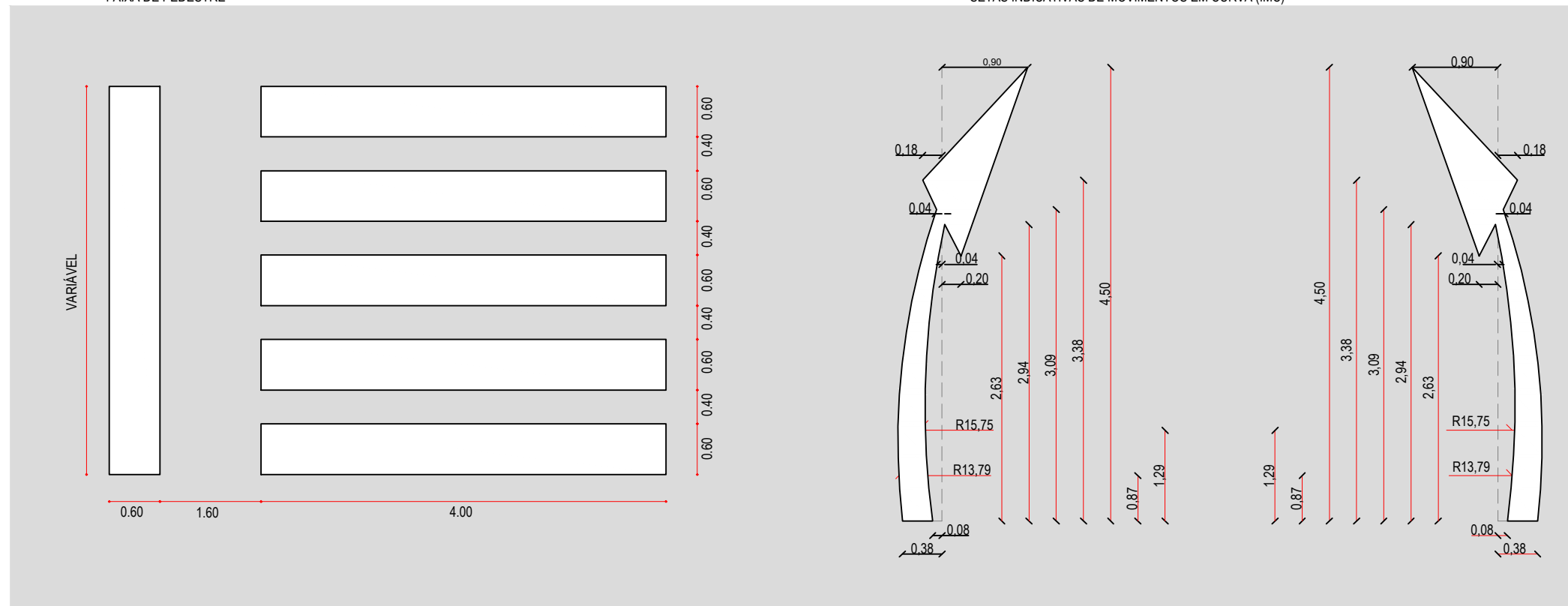

DETALHE 4

SETAS INDICATIVAS DE MOVIMENTOS EM CURVA (IMC)

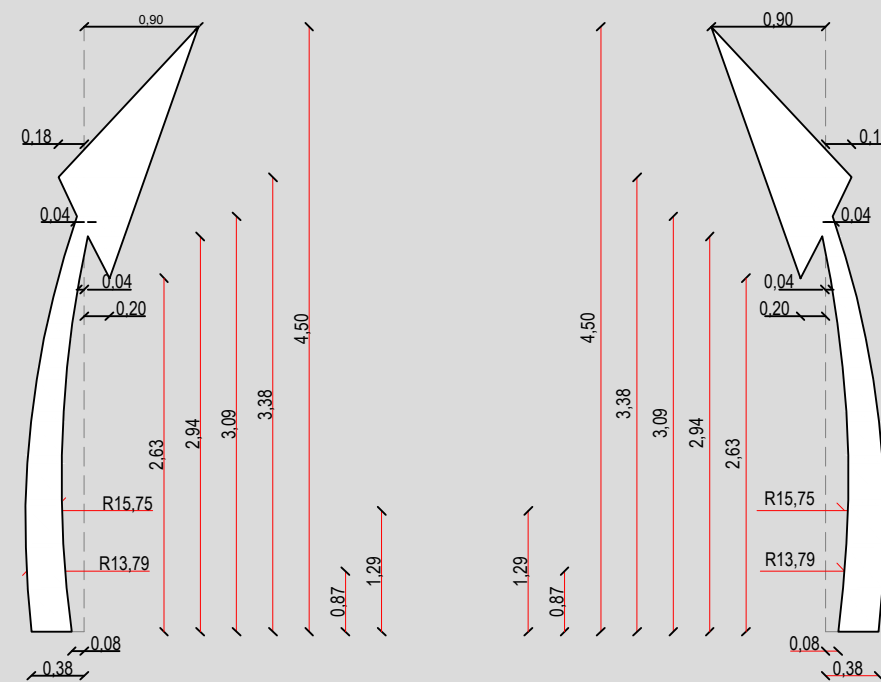

APROVAÇÃO	PROPRIETÁRIO: PREFEITURA MUNICIPAL DE ARACATI/CE	OBRA: ADEQUAÇÃO E PAVIMENTAÇÃO DE ESTRADA VICINAL
PROJETISTA: <i>Leonardo Silveira Lima</i> LEONARDO SILVEIRA LIMA ENGENHEIRO CIVIL - RNP: 0601581067	EMPRESA CONTRATADA: GEOPAC RUA CALIXTO MACHADO, N.º 27, SALA 04, BAIRRO PIRES FAÇANHA EUSEBIO/CE FONE: (85) 3241-3147 EMAIL: GEOPAC@GEOPAC.COM.BR	PROJETO: PROJETO DE SINALIZAÇÃO CONTEÚDO / IDENTIFICAÇÃO DOS DESENHOS: SINALIZAÇÃO DA PINTURA DO PAVIMENTO
	LOCAL: LAGOA DO PEDRO - BR-304, ARACATI/CE	PRANCHA: 09-11
	DATA: JAN/2023	ESCALA: SEM ESCALA
		CONTROLE: ARCT C22.54

SINALIZAÇÃO HORIZONTAL

PISTA SIMPLES

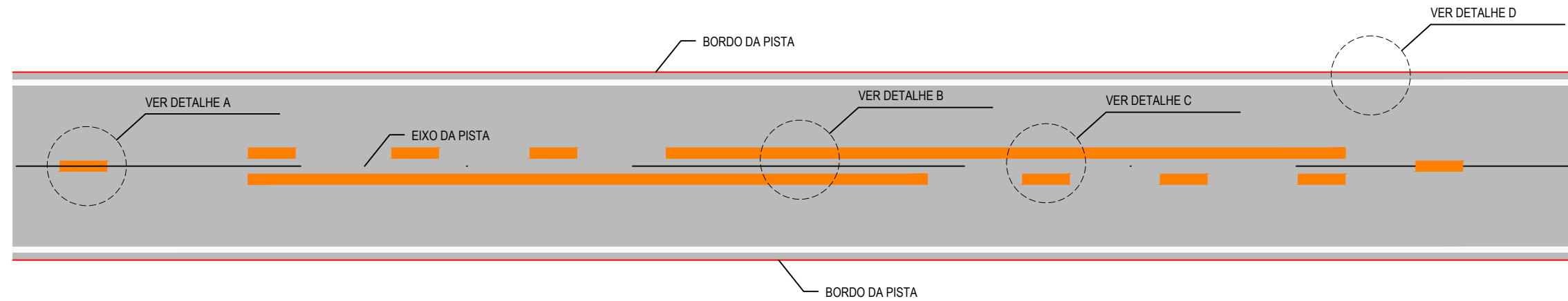

DETALHE A
LINHA SIMPLES TRACEJADA (COR AMARELA)

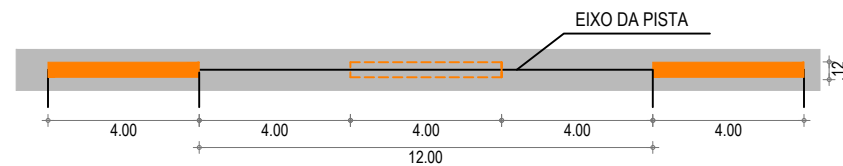

NOTA: UTILIZAÇÃO A 150m DA FAIXA CONTÍNUA (PROIBIDO A ULTRAPASSAGEM)

DETALHE B
LINHA DUPLA CONTÍNUA (COR AMARELA)



DETALHE D
LINHA DE BORDO

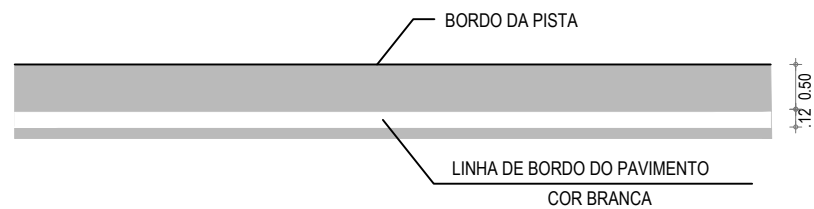

DETALHE C
LINHA DUPLA CONTÍNUA / TRACEJADA (COR AMARELA)

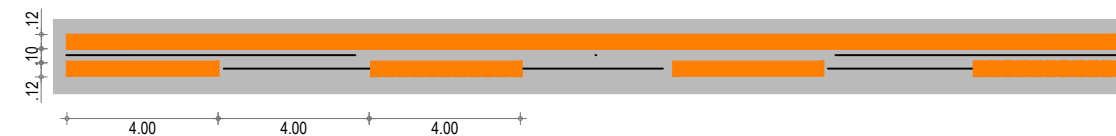

APROVAÇÃO	PROPRIETÁRIO: PREFEITURA MUNICIPAL DE ARACATI/CE	OBRA: ADEQUAÇÃO E PAVIMENTAÇÃO DE ESTRADA VICINAL	
PROJETISTA: <i>Leonardo Silveira Lima</i> LEONARDO SILVEIRA LIMA ENGENHEIRO CIVIL - RNP: 0601581067	EMPRESA CONTRATADA: GEOPAC RUA CALIXTO MACHADO, N.º 27, SALA 04, BAIRRO PIRES FAÇANHA EUSEBIO/CE FONE: (85) 3241-3147 EMAIL: GEOPAC@GEOPAC.COM.BR	PROJETO: PROJETO DE SINALIZAÇÃO	PRANCHA: 10-11
	CONTEÚDO / IDENTIFICAÇÃO DOS DESENHOS: INDICAÇÃO DAS FAIXAS EM PISTA SIMPLES	LOCAL: LAGOA DO PEDRO - BR-304, ARACATI/CE	DATA: JAN/2023
	ESCALA: SEM ESCALA	CONTROLE: ARCT C22.54	

SINALIZAÇÃO HORIZONTAL

DISPOSIÇÃO DAS TACHAS

DETALHE 1
DISPOSIÇÃO DAS TACHAS REFLETIVAS

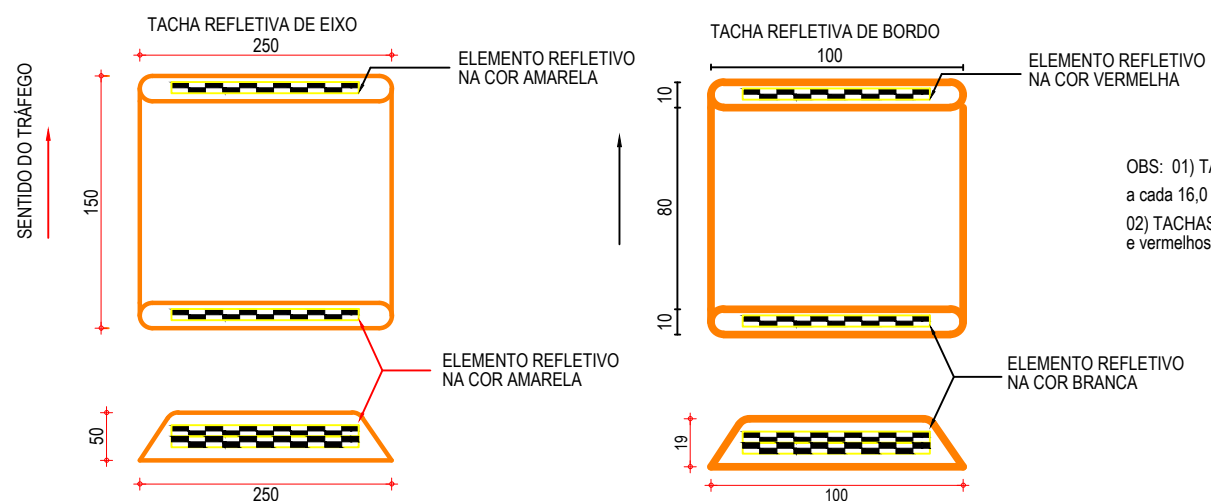
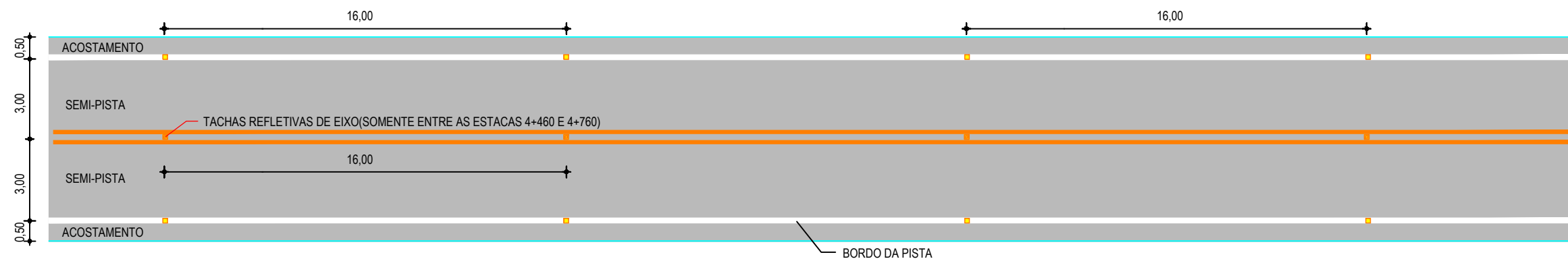

OBS: 01) TACHAS DE EIXO: Tachas Bidirecionais amarelas com elementos refletivos amarelos espaçadas a cada 16,0 m posicionadas entre as linhas quando duplas ou no meio do segmento interrompido da pintura.
02) TACHAS DE BORDO: Tachas bidirecionais brancas com elementos refletivos brancos no sentido do tráfego e vermelhos no sentido oposto do tráfego, com os espaçamentos de 16,0 m.

DETALHE DAS TACHAS REFLETIVAS DE EIXO E BORDO(mm)
SEM ESCALA

OBSERVAÇÕES:

- 01. TACHAS DE EIXO: TACHAS BIDIRECIONAIS AMARELAS COM ELEMENTOS REFLETIVOS AMARELOS ESPAÇADAS A CADA 16,0 M POSICIONADAS ENTRE AS LINHAS QUANDO DUPLAS OU NO MEIO DO SEGMENTO INTERROMPIDO DA PINTURA.
- 02. TACHAS DE BORDO: TACHAS BIDIRECIONAIS BRANCAS COM ELEMENTOS REFLETIVOS BRANCOS NO SENTIDO DO TRÁFEGO E VERMELHOS NO SENTIDO OPOSTO DO TRÁFEGO, COM OS ESPAÇAMENTOS DE 16,0 M.

APROVAÇÃO	PROPRIETÁRIO: PREFEITURA MUNICIPAL DE ARACATI/CE	OBRA: ADEQUAÇÃO E PAVIMENTAÇÃO DE ESTRADA VICINAL	
PROJETISTA: <i>Leonardo Silveira Lima</i> LEONARDO SILVEIRA LIMA ENGENHEIRO CIVIL - RNP: 0601581067	EMPRESA CONTRATADA: GEOPAC RUA CALIXTO MACHADO, N.º 27, SALA 04, BAIRRO PIRES FAÇANHA EUSEBIO/CE FONE: (85) 3241-3147 EMAIL: GEOPAC@GEOPAC.COM.BR	PROJETO: PROJETO DE SINALIZAÇÃO	PRANCHA: 11-11
	CONTEÚDO / IDENTIFICAÇÃO DOS DESENHOS: DISPOSIÇÃO DAS TACHAS NO TRECHO	LOCAL: LAGOA DO PEDRO - BR-304, ARACATI/CE	CONTROLE: ARCT C22.54
	DATA: JAN/2023	ESCALA: SEM ESCALA	