



01 | PLANTA DE SITUAÇÃO
ESCALA 1/75



Obs.1: Este projeto foi elaborado sem o fornecimento de um levantamento topográfico planialtimétrico. Portanto, é necessário que este serviço seja solicitado antes do início das obras, para que mais detalhes relativos à implantação sejam compatibilizados. Qualquer alteração que precise ser feita em relação ao projeto original deve ser alinhada com o arquiteto projetista.
Obs.2: O projeto de acessibilidade poderá ser readaptado de acordo com a futura urbanização do entorno.

 <p>PREFEITURA DO ARACATI ALEGRIA DE SER ARACATIENSE</p>	PROJETO: ARENINHA DO CAJUEIRO
	LOCAL: RUA S.D.O, CAJUEIRO, ARACATI.
ARQUITETO: PEDRO ELIAS C. M. DE OLIVEIRA	SECRETARIA: SEINFRA
ASSUNTO: PLANTA DE SITUAÇÃO	CAU: A2260255
DESENHO: PEDRO	DATA: JAN/2023
	ESCALA: INDICADA

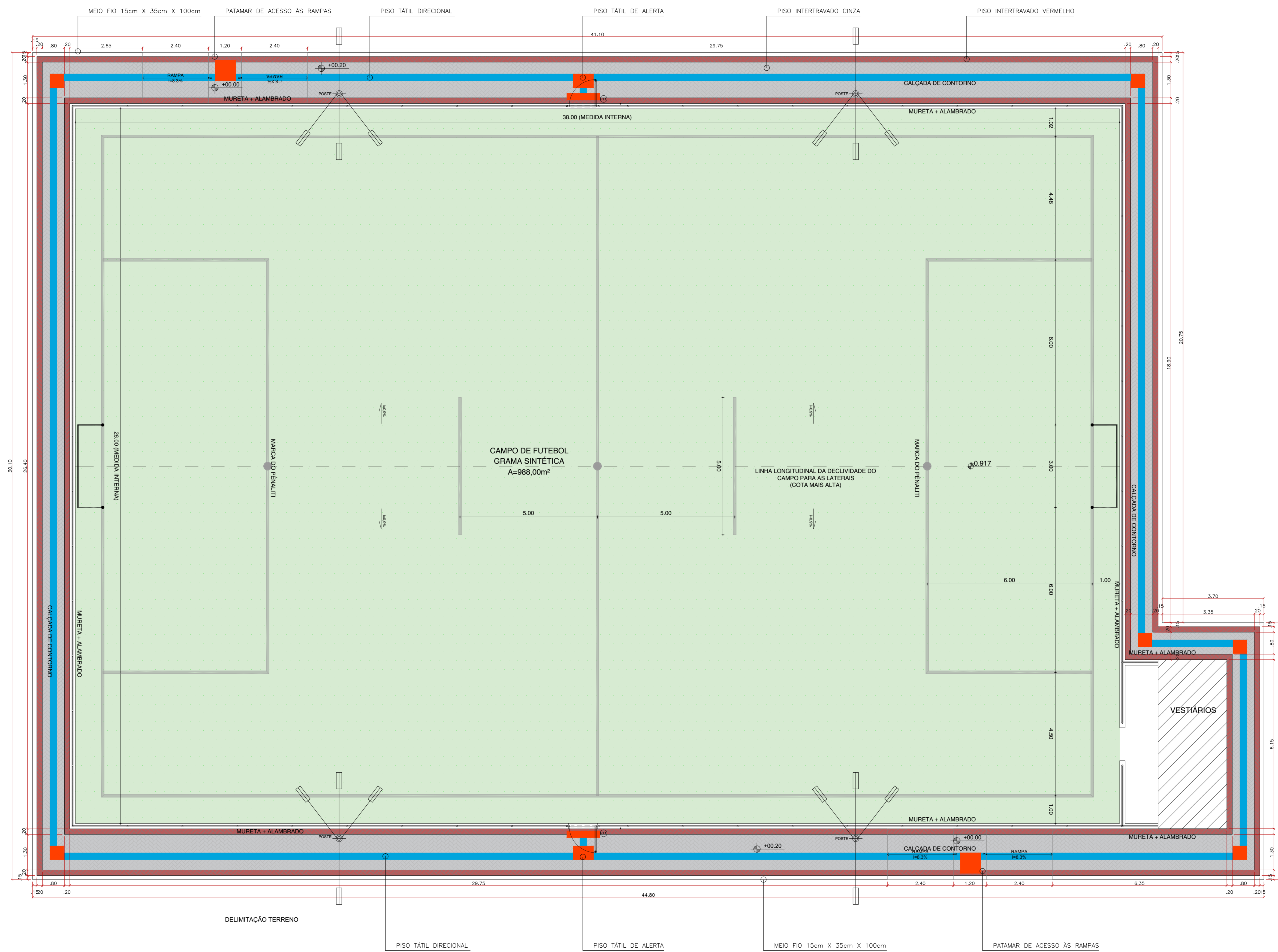

QUADROS DE ÁREAS E QUANTIDADES	QUANTIDADE
ÁREA OCUPADA DO IMÓVEL	1.271,78 m²
ÁREA ÚTIL DE INTERVENÇÃO	1.180,62 m²
ÁREA INTERTRAVADO CINZA	115,94 m²
ÁREA INTERTRAVADO VERMELHO	57,37 m²
ÁREA INTERNA DO CAMPO	988,00 m²
ÁREA DO VESTIÁRIO	15,38 m²
ÁREA PISO TÁTIL DIRECIONAL	35,83 m²
ÁREA PISO TÁTIL ALERTA	3,93 m²
EXTENSÃO MEIO FIO (15cm x 35cm x 100cm)	150,00 m
PERÍMETRO ALAMBRADO / MURETA	129,85 m

QUADRO DE ESQUADRIAS				
ESQ.	LARGURA	ALTURA	QUANTIDADE	OBSERVAÇÕES
PT1	1.00	2.50	02	PORTÃO NO MESMO PADRÃO DO ALAMBRADO (REQUADRO EM TUBO 2" E TELA P/ ALAMBRADO) COM PINTURA COR VERDE

LEGENDA

POSTE DE CONCRETO COM SEÇÃO CIRCULAR VAZADA
 ALTURA TOTAL 10m (ÚTIL 8.4m)
 4 LUMINÁRIAS DE LED (SENDO 3 DIRECIONADAS AO CAMPO E 1 AO PASSEIO)

LISTA DE EQUIPAMENTOS PLAYGROUND AR LIVRE (04 EQUIPAMENTOS):

TORRE COM ESCORREGADOR: Estrutura em madeira ecológica de seção quadrada 100 x 25 cm. Laterais em plástico rotomoldado, cobertura em telhado de 4 águas em plástico rotomoldado. Componentes de união com parafusos com tratamentos uv. Acabamento Curvados E Arredondados, Livres De Arestas, Oferecendo Total Segurança E Conforto Aos Usuários. Cor: Várias. Medida 5000 X 3100 mm. Nº de utilizadores: 3. Altura da queda: 1300 mm. Garantia de 01 (um) ano.

BALANÇO DUPLA: Confeccionado em madeira ecológica Seccao 9x9cm, trave superior seccion 140x50x3mm, Rolamentos em ferro galvanizado a fogo Cadeiras em borracha vulcanizada e com reforço em alumínio no interior. Correntes de 8mm galvanizadas Dimensões (CxLxA): (3,50 m x 2,35 m)

CAVALO MOLA: Assento e figura em forma de animal em polietileno de 9mm de espessura com proteção UV. Carrinhos em baixo relevo com detalhes do animal. Estrutura em aço galvanizado e pintura eletrolítica com tratamento UV/02 Suporte para mãos e pés em seção circular mínima de 38mm em plástico rotomoldado colorido com proteção UV 01 Mola de caminhão com 20mm de espessura e 450x200mm. Acabamentos curvados e arredondados, livres de arestas e Pontas. Cores: Várias e Variáveis. Dimensões (CxLxA): (0,85 m x 0,95 m) x (0,25 m x 0,35 m) x (0,85 m x 0,95 m). Instalação e montagem no local, resistentes às ações climáticas, tratamento antiferrugem.

GANGORRA: Confeccionada em madeira ecológica Seccao 9x9cm Figuras em polietileno de 19mm Punhos em polietileno Borracha de amortecimento de impacto. Dimensões (CxLxA): (2,50m x 0,30m x 0,80m)

PISO EMBORRACHADO ANTI-IMPACTO: Descrição: Piso em placas, com cantos retos, composto por partículas de borracha reciclada pigmentada e atóxica, nas cores verde, azul e vermelho. Montagem: Colado em piso morto regularizado com cola de Poliuretano para borracha ou fixação através de pinos de travamento em piso morto regularizado. O piso montado deverá possibilitar o escoamento das águas pluviais através dos espaços entre as placas, possibilitando a drenagem adequada. Dimensões máxima 1,00m; Comprimento: máximo 1,00m; Espessura: mínimo 43mm. Garantia e manutenção: 01 ano.

LISTA DE EQUIPAMENTOS ACADEMIA AR LIVRE (08 EQUIPAMENTOS):

REMO: Metalon central de seção quadrada 120 x120x3 mm, metalon de acessórios 40x40x3mm. Estrutura galvanizada a e pintura a polyester. Rolamentos blindados encastrados em tubo mecânico de seção circular de 60 mm com 8 mm de espessura. Assentos em borracha de 15mm de espessura. Placa informativa em acrílico com 2 mm de espessura gravada a laser. Dimensões aproximadas: 1343x650x1294mm. Garantia e manutenção: 01 ano.

SURF: Metalon central de seção quadrada 120 x120x3 mm, metalon de acessórios 40x40x3mm. Estrutura galvanizada a e pintura a polyester. Rolamentos blindados encastrados em tubo mecânico de seção circular de 60 mm com 8 mm de espessura. Assentos em borracha de 15mm de espessura. Placa informativa em acrílico com 2 mm de espessura gravada a laser. Dimensões aproximadas: 720x661x1573mm. Garantia e manutenção: 01 ano.

PATINS: Metalon central de seção quadrada 120 x120x3 mm, metalon de acessórios 40x40x3mm. Tubo inox diametro 35mm. Estrutura galvanizada a e pintura a polyester. Rolamentos encastrados em tubo mecânico de seção circular de 60 mm com 8 mm de espessura. Assentos em borracha de 15mm de espessura. Placa informativa em acrílico com 2 mm de espessura gravada a laser. Dimensões aproximadas: 1220x481x1514mm. Garantia e manutenção: 01 ano.

ELEVADOR: Metalon central de seção quadrada 120 x120x3 mm, metalon de acessórios 40x40x3mm. Estrutura galvanizada a e pintura a polyester. Rolamentos encastrados em tubo mecânico de seção circular de 60 mm com 8 mm de espessura. Assentos em borracha de 15mm de espessura. Placa informativa em acrílico com 2 mm de espessura gravada a laser. Dimensões aproximadas: 1360x650x1829m. Garantia e manutenção: 01 ano.

CAVALO: Metalon central de seção quadrada 120 x120x3 mm, metalon de acessórios 40x40x3mm. Estrutura galvanizada a e pintura a polyester. Rolamentos encastrados em tubo mecânico de seção circular de 60 mm com 8 mm de espessura. Assentos em borracha de 15mm de espessura. Placa informativa em acrílico com 2 mm de espessura gravada a laser. Dimensões aproximadas: 916x650x1513mm. Garantia e manutenção: 01 ano.

VOLANTES: Metalon central de seção quadrada 120 x120x3 mm, metalon de acessórios 40x40x3mm. Estrutura galvanizada a e pintura a polyester. Rolamentos blindados encastrados em tubo mecânico de seção circular de 60 mm com 8 mm de espessura. Placa informativa em acrílico com 2 mm de espessura gravada a laser. Dimensões aproximadas: 1170x600x1614mm. Garantia e manutenção: 01 ano.

ESQUI SIMPLES: Metalon central de seção quadrada 120 x120x3 mm, metalon de acessórios 40x40x3mm. Estrutura galvanizada a e pintura a polyester. Rolamentos encastrados em tubo mecânico de seção circular de 60 mm com 8 mm de espessura. Assentos em borracha de 15mm de espessura. Placa informativa em acrílico com 2 mm de espessura gravada a laser. Dimensões aproximadas: 1340x649x1455mm. Garantia e manutenção: 01 ano.

EXTENSÃO DE PERNAS: Metalon central de seção quadrada 120 x120x3 mm, metalon de acessórios 40x40x3mm. Estrutura galvanizada a e pintura a polyester. Rolamentos encastrados em tubo mecânico de seção circular de 60 mm com 8 mm de espessura. Assentos em borracha de 15mm de espessura. Placa informativa em acrílico com 2 mm de espessura gravada a laser. Dimensões aproximadas: 1039x550x1880mm. Garantia e manutenção: 01 ano.

EXTENSÃO DE BRACOS: Metalon central de seção quadrada 120 x120x3 mm, metalon de acessórios 40x40x3mm. Estrutura galvanizada a e pintura a polyester. Rolamentos encastrados em tubo mecânico de seção circular de 60 mm com 8 mm de espessura. Assentos em borracha de 15mm de espessura. Placa informativa em acrílico com 2 mm de espessura gravada a laser. Dimensões aproximadas: 904x710x1700mm. Garantia e manutenção: 01 ano.

PISO EMBORRACHADO ANTI-IMPACTO: Descrição: Piso em placas, com cantos retos, composto por partículas de borracha reciclada pigmentada e atóxica, nas cores verde, azul e vermelho. Montagem: Colado em piso morto regularizado com cola de Poliuretano para borracha ou fixação através de pinos de travamento em piso morto regularizado. O piso montado deverá possibilitar o escoamento das águas pluviais através dos espaços entre as placas, possibilitando a drenagem adequada. Dimensões máxima 1,00m; Comprimento: máximo 1,00m; Espessura: mínimo 43mm. Garantia e manutenção: 01 ano.

01 PLANTA BAIXA
 ESCALA 1/75

Obs.1: Este projeto foi elaborado sem o fornecimento de um levantamento topográfico planialtimétrico. Portanto, é necessário que este serviço seja solicitado antes do início das obras, para que mais detalhes relativos à implantação sejam compatibilizados. Qualquer alteração que precise ser feita em relação ao projeto original deve ser alinhada com o arquiteto projetista.
 Obs.2: O projeto de acessibilidade poderá ser readaptado de acordo com a futura urbanização do entorno.

<p>PREFEITURA DE ARACATI ALEGRIA DE SER ARACATIENSE</p>	PROJETO: ARENINHA DO CAJUEIRO
	LOCAL: RUA S.D.O., CAJUEIRO, ARACATI.
	SECRETARIA: SEINFRA
	CAU: A2260255
ARQUITETO: PEDRO ELIAS C. M. DE OLIVEIRA	FOLHA: 02/06
ASSUNTO: PROJETO DE ARQUITETURA VESTIÁRIOS + PLAYGROUND + ACADEMIA	DATA: JAN/2023
DESENHO: PEDRO	ESCALA: INDICADA

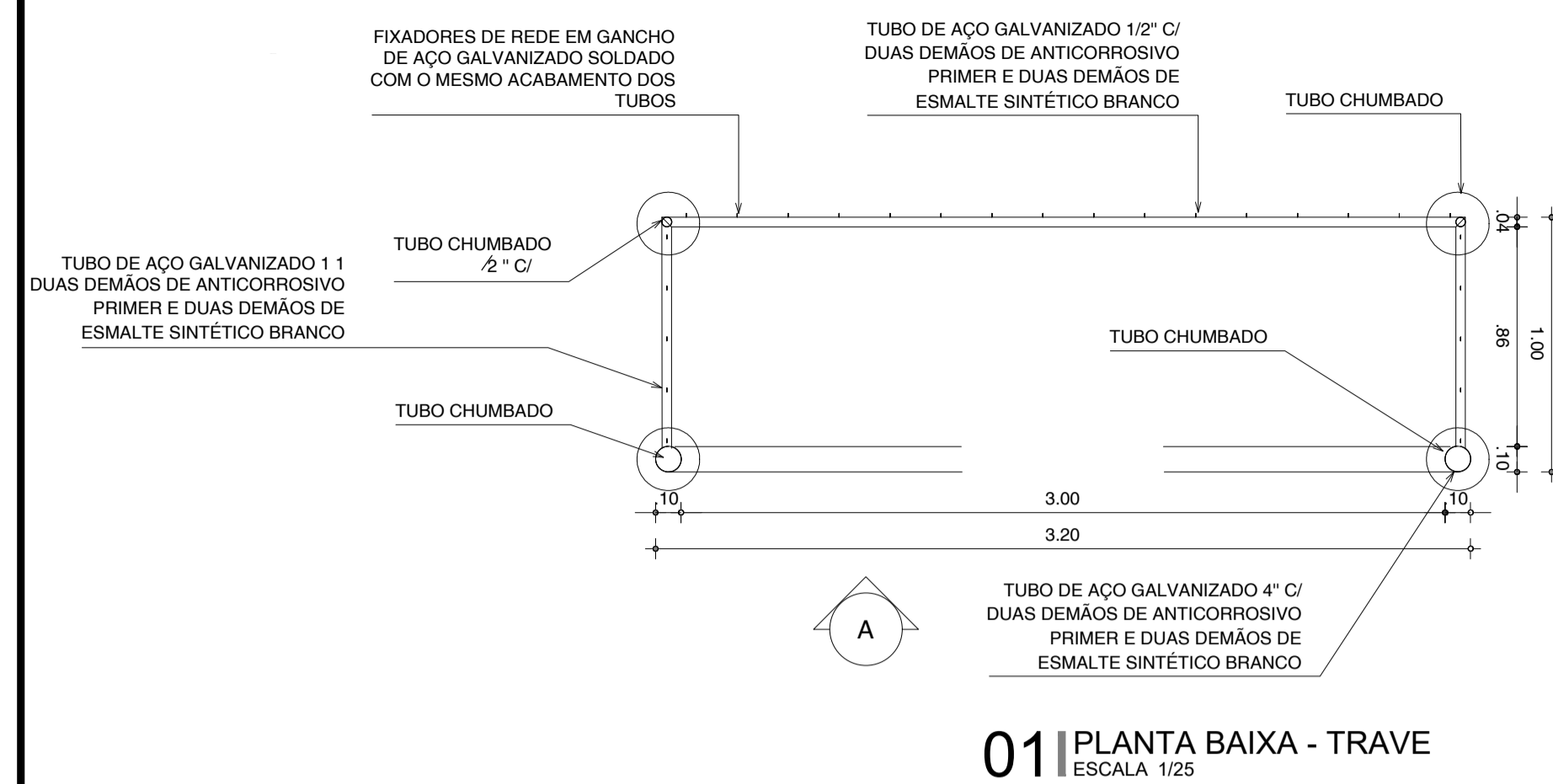

01 PLANTA BAIXA - TRAVE
ESCALA 1/25

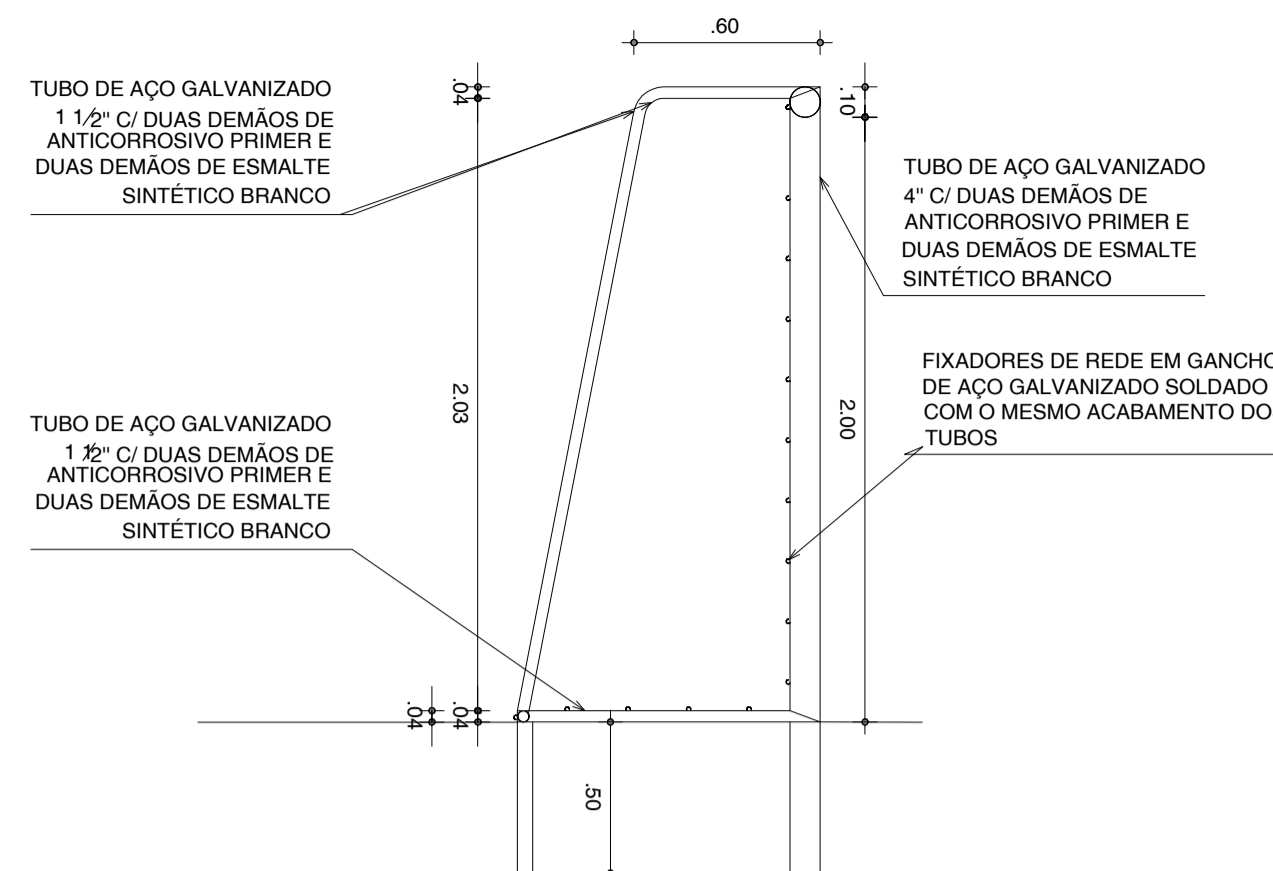

02 CORTE TRAVE
ESCALA 1/25

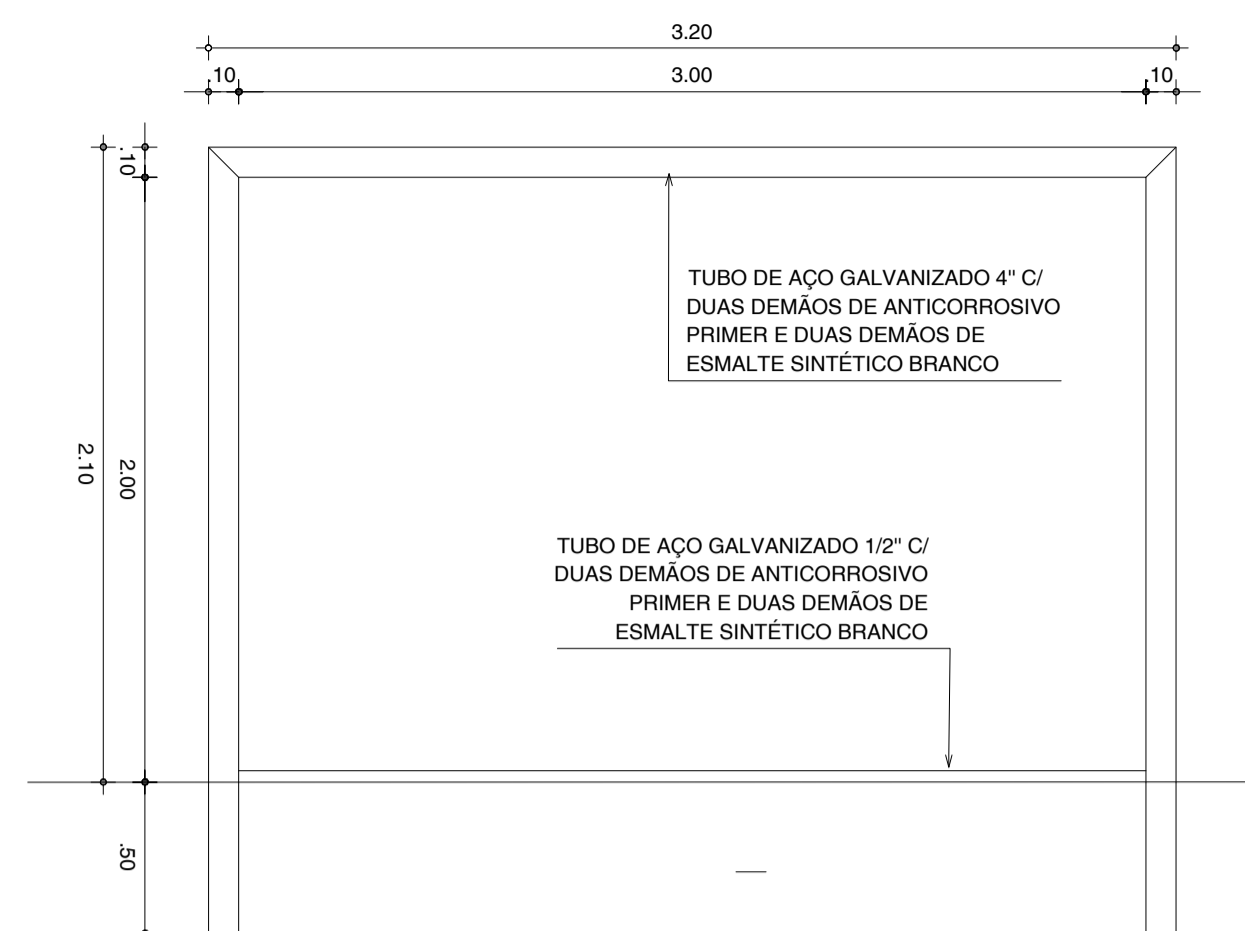

03 VISTA FRONTAL TRAVE
ESCALA 1/25

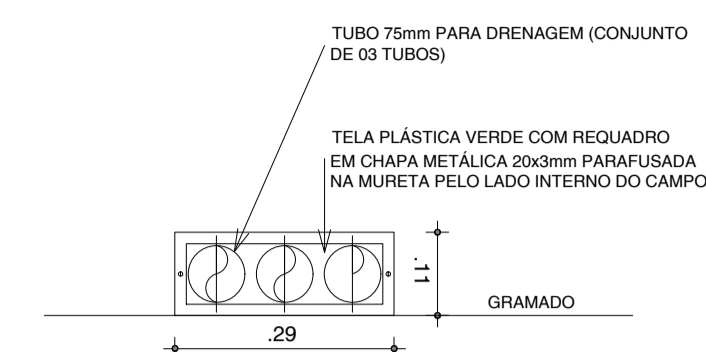

04 DETALHE - BISTA DRENAGEM
ESCALA 1/10

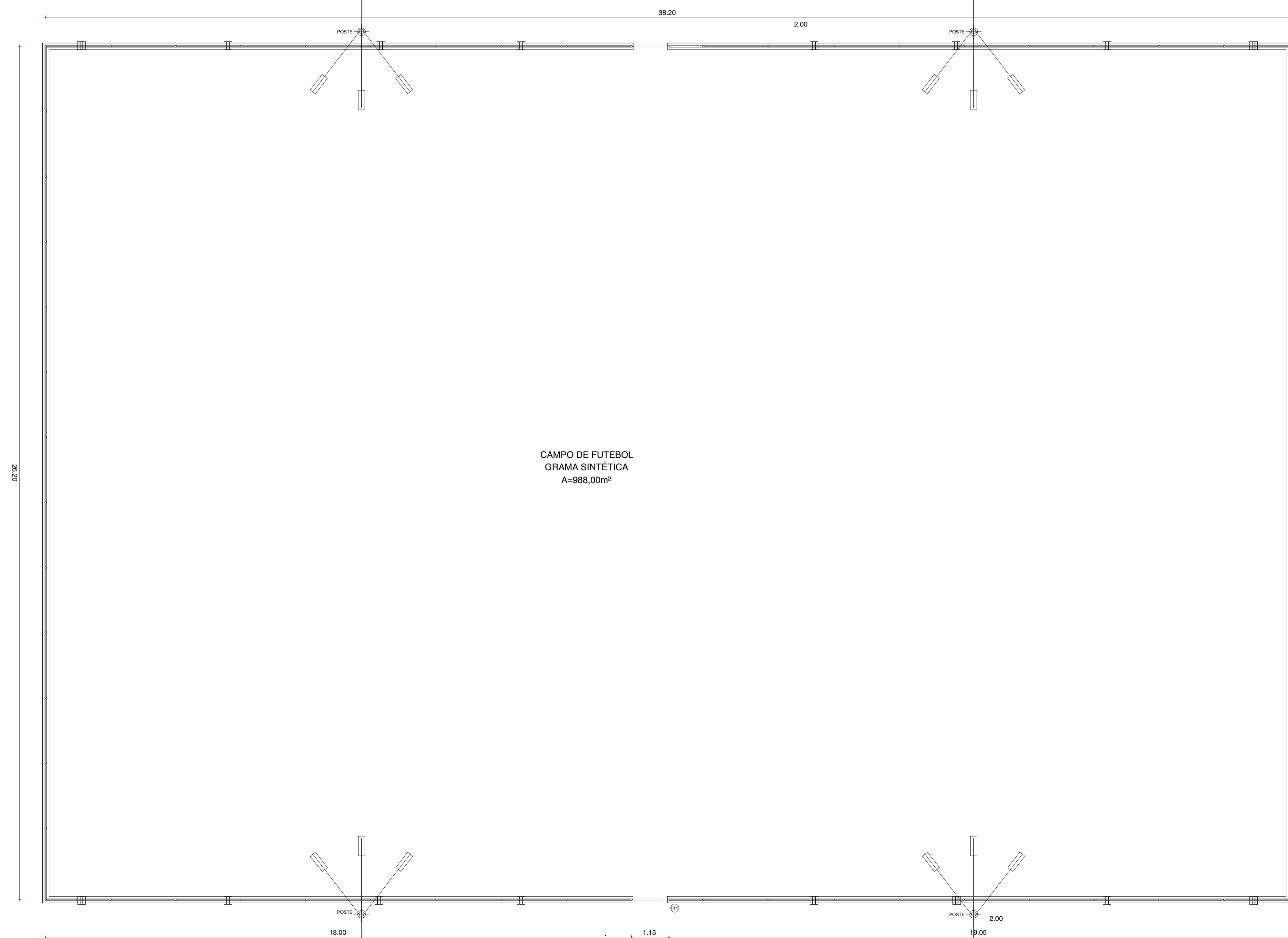

07 PLANTA BAIXA - ALAMBRADO
ESCALA 1/75

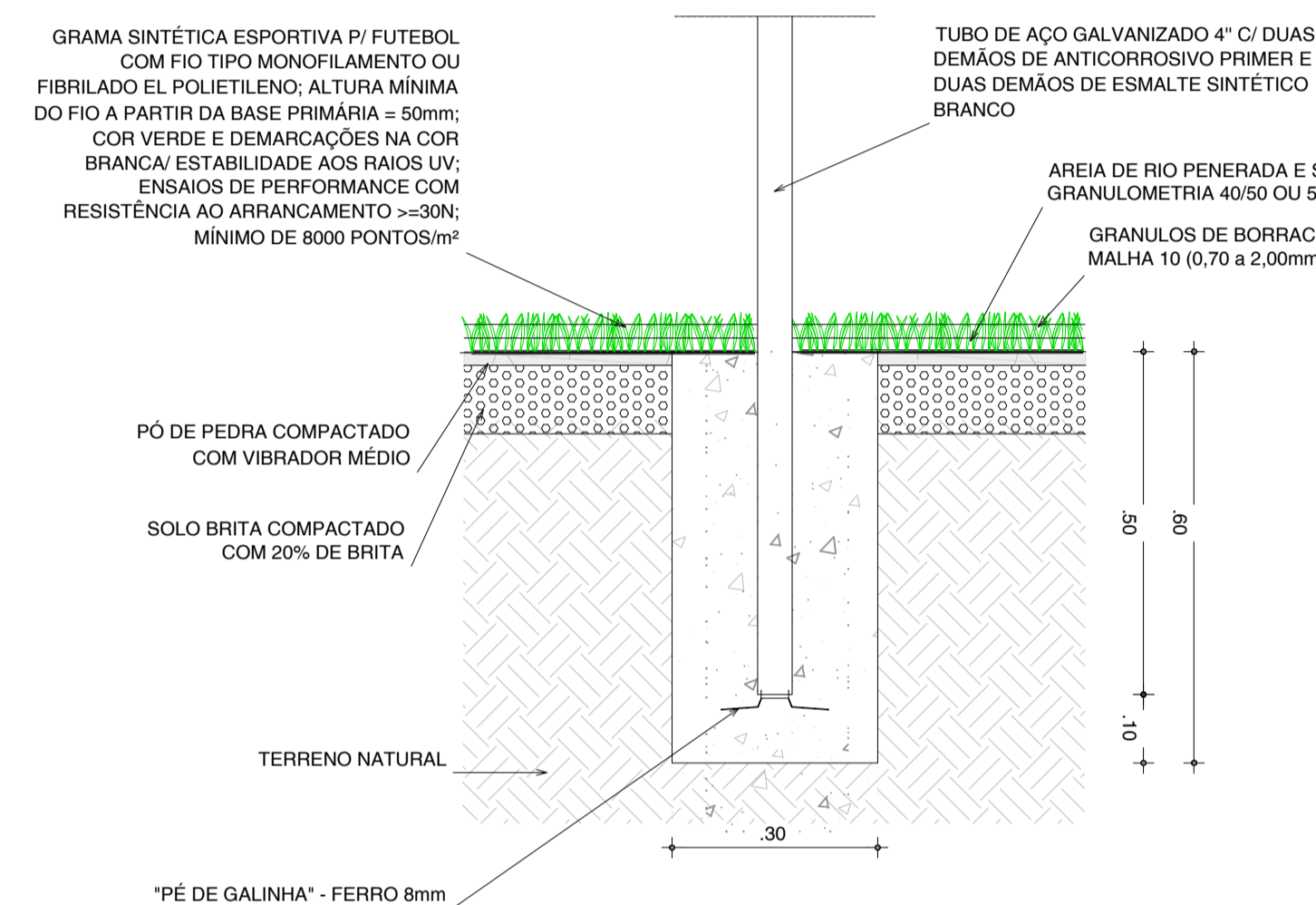

05 CHUMBAMENTO TRAVE
ESCALA 1/10

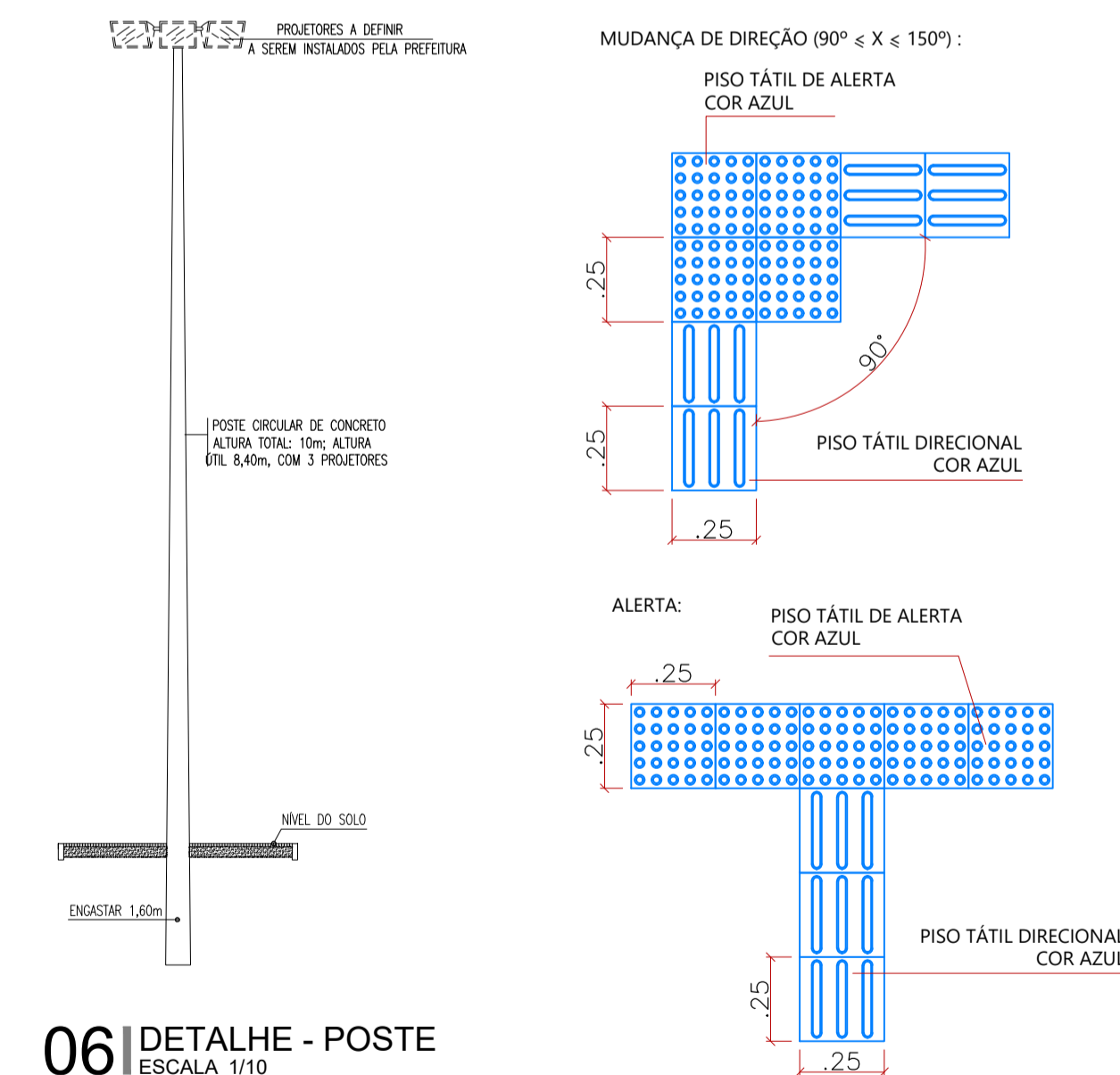

06 DETALHE - POSTE
ESCALA 1/10

08 DET. PISOS TÁTEIS
ESCALA 1/20

<p>PREFEITURA DO ARACATI ALGUEIRA DE SER ARACATIENSE</p>	PROJETO: ARENINHA DO CAJUEIRO
	LOCAL: RUA S.D.O., CAJUEIRO, ARACATI.
SECRETARIA: SEINFRA	CAU: A2260255
ARQUITETO: PEDRO ELIAS C. M. DE OLIVEIRA	FOLHA: 03/06
ASSUNTO: PROJETO DE ARQUITETURA DETALHES	ESCALA: INDICADA
DESENHO: PEDRO	DATA: 04/11/2023

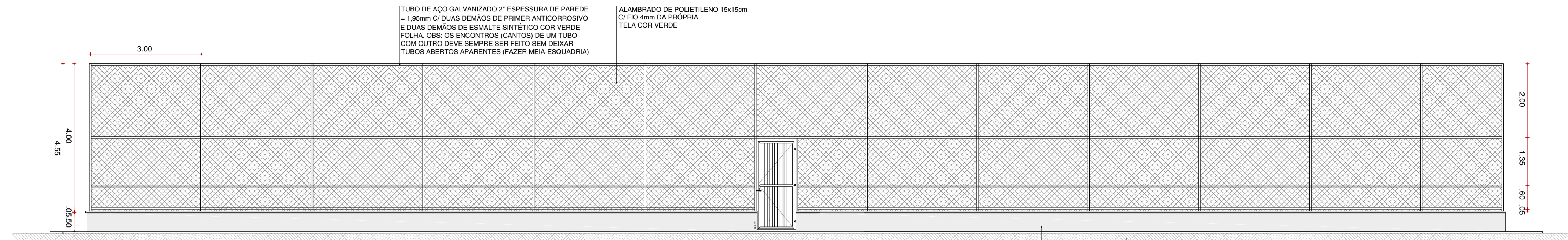

01 FACHADA F1
ESCALA 1/75

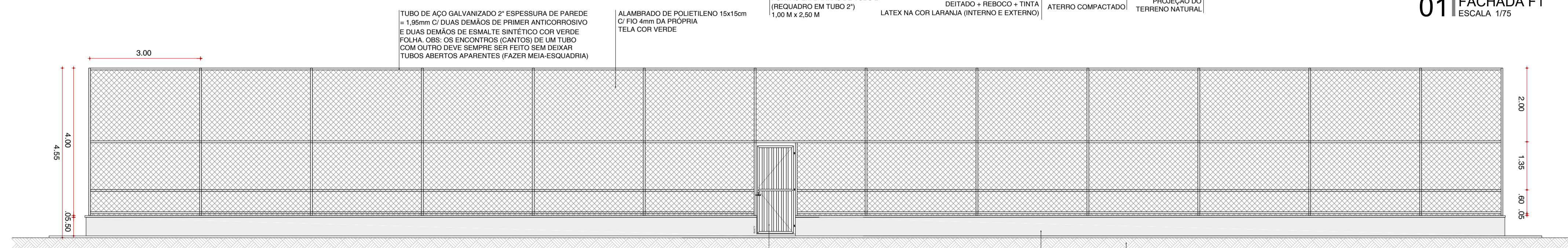

02 FACHADA F3
ESCALA 1/75

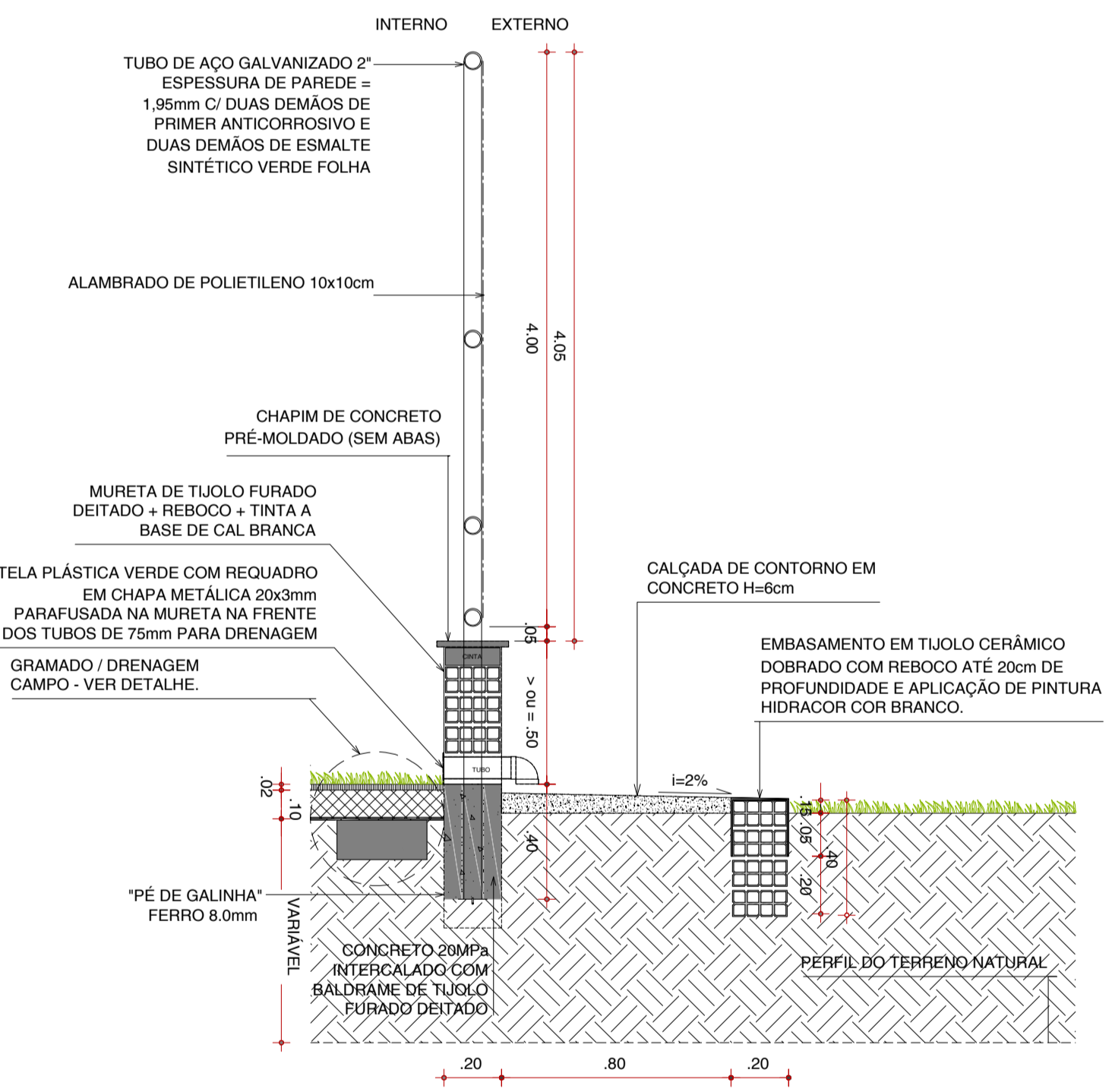

04 DETALHE MURETA / CALÇADA
ESCALA 1/25

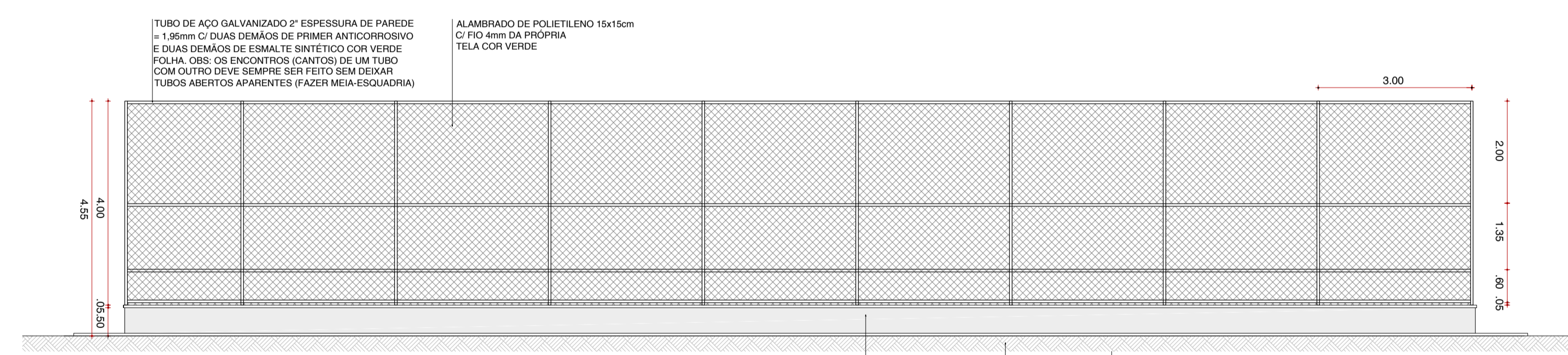

03 FACHADA F2
ESCALA 1/75

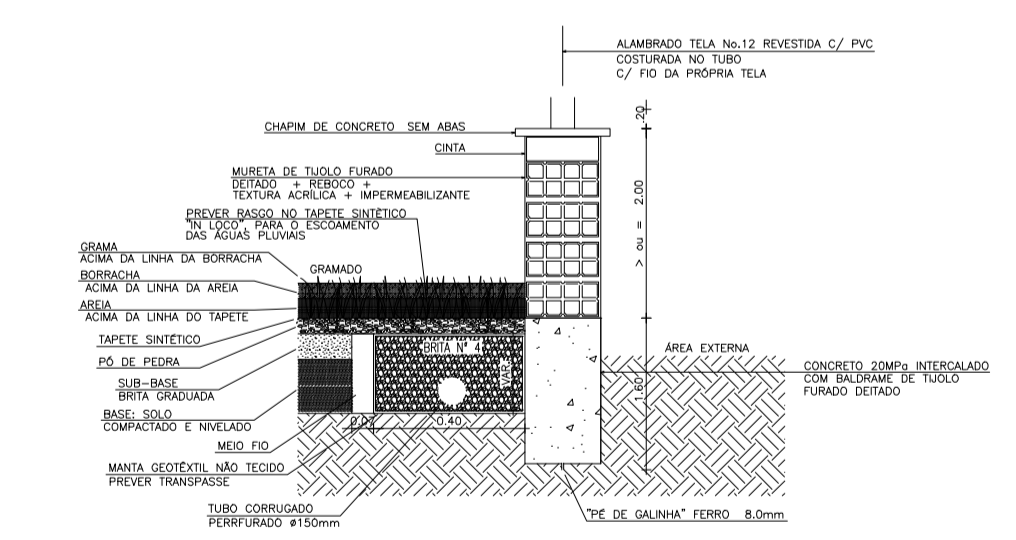

05 DETALHE DRENAGEM CAMPO
ESCALA 1/20

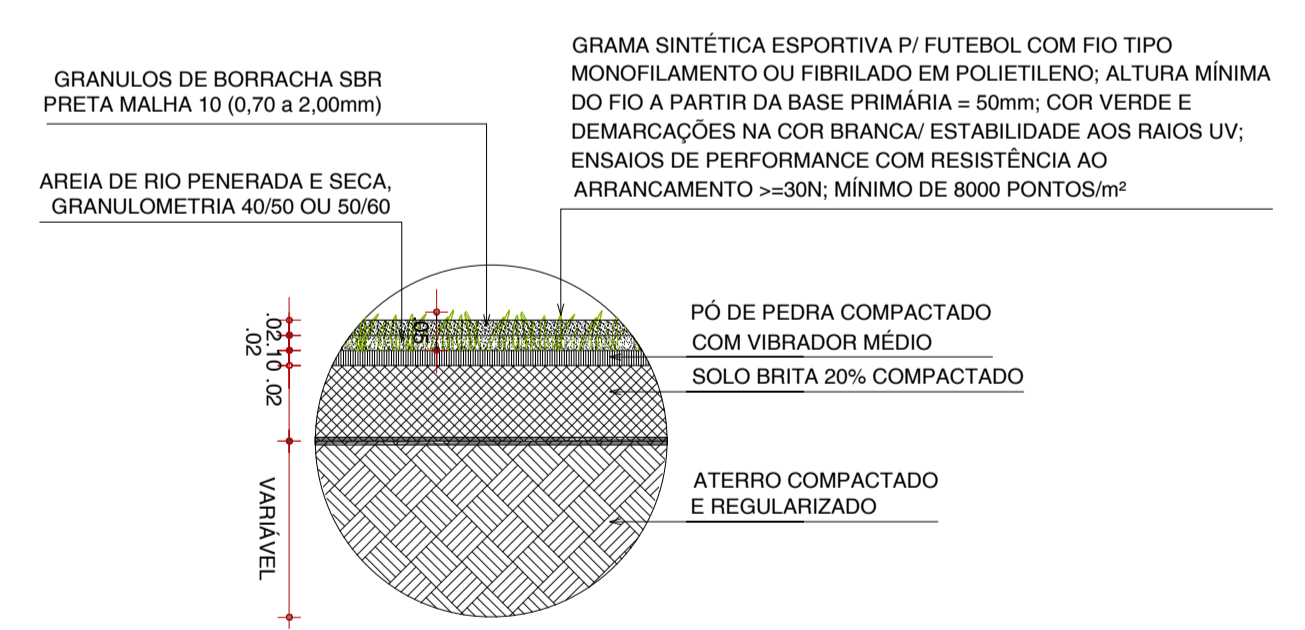

06 DETALHE GRAMADO - BASE
ESCALA 1/10

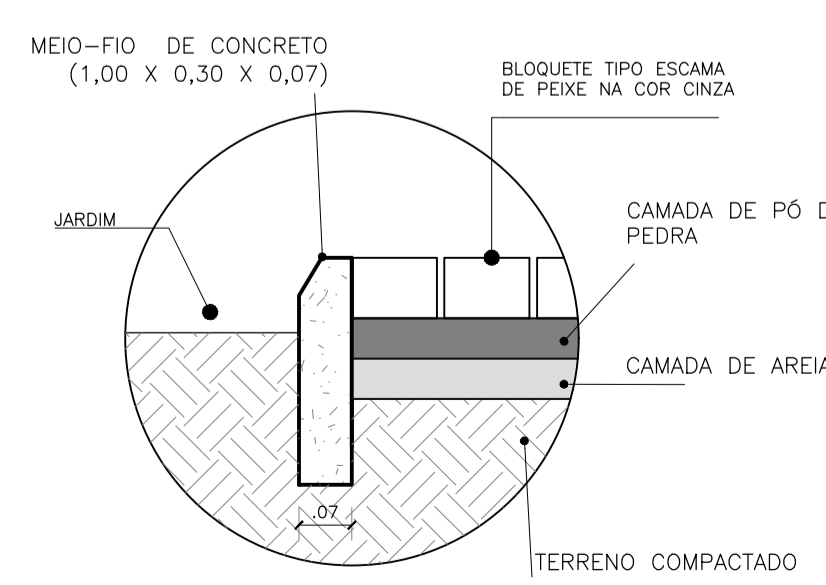

07 DET02 - MEIO FIO 2
CORTE TRANSVERSAL
ESCALA 1/10

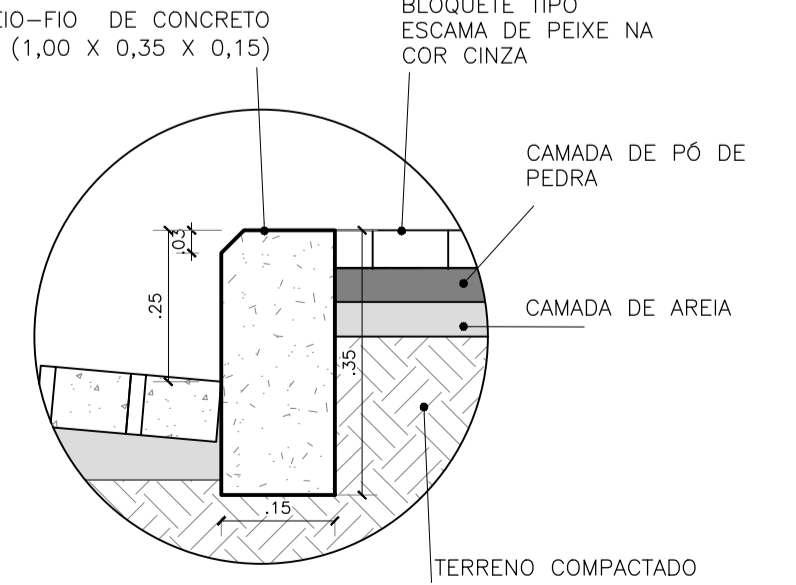

08 DET01 - MEIO FIO 1
CORTE TRANSVERSAL
ESCALA 1/10

<p>PREFEITURA DO ARACATI ALEGRIA DE SER ARACATIENSE</p>	PROJETO:	ARENINHA DO CAJUEIRO
	LOCAL:	RUA S.D.O., CAJUEIRO, ARACATI.
SECRETARIA:	SEINFRA	
ARQUITETO:	PEDRO ELIAS C. M. DE OLIVEIRA	CAU: A2260255
ASSUNTO:	PROJETO DE ARQUITETURA DETALHES	FOLHA: 04/06
DESENHO:	PEDRO	DATA: 04/11/2023 ESCALA: INDICADA

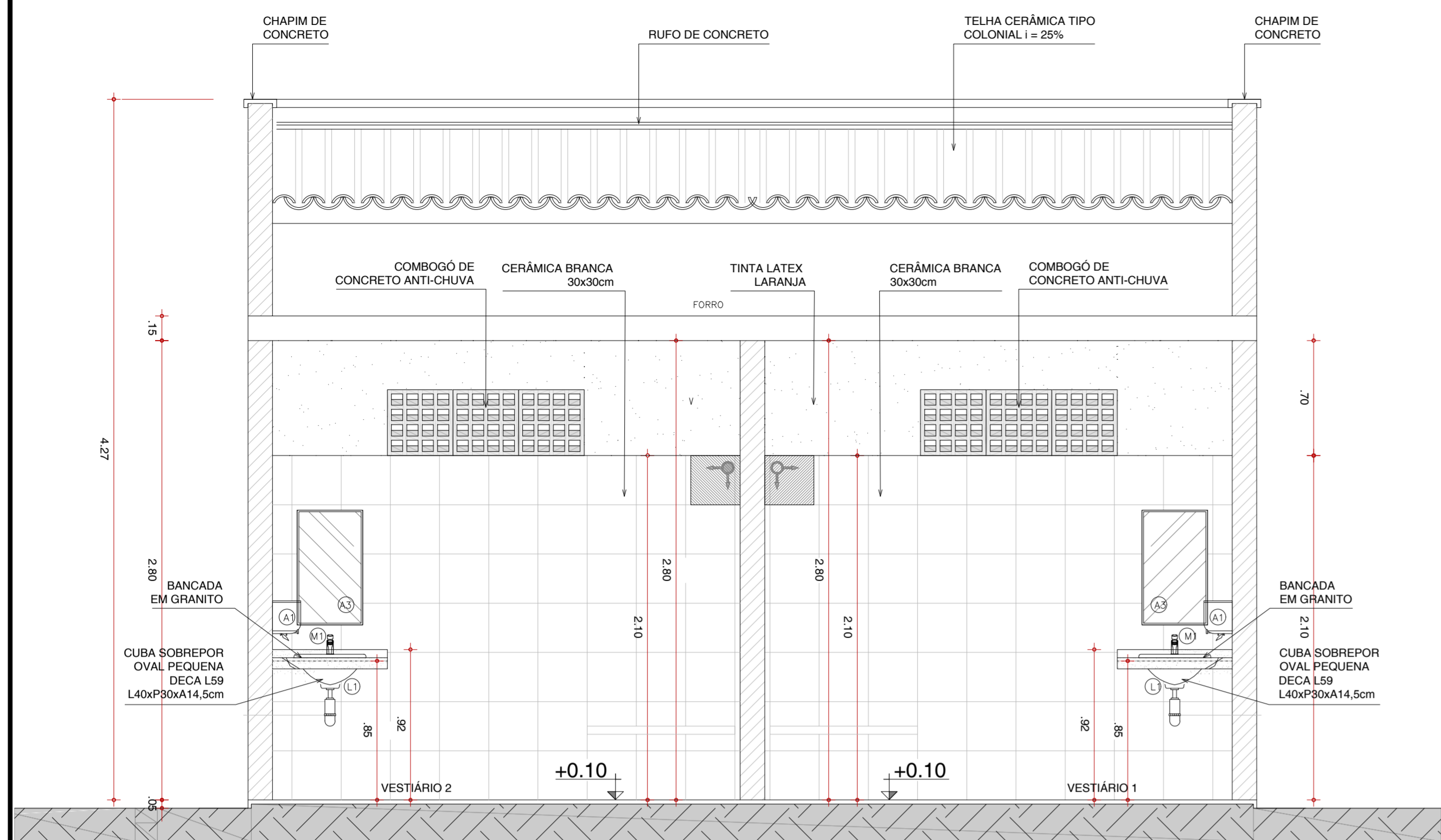

01 CORTE BB
ESCALA 1/25

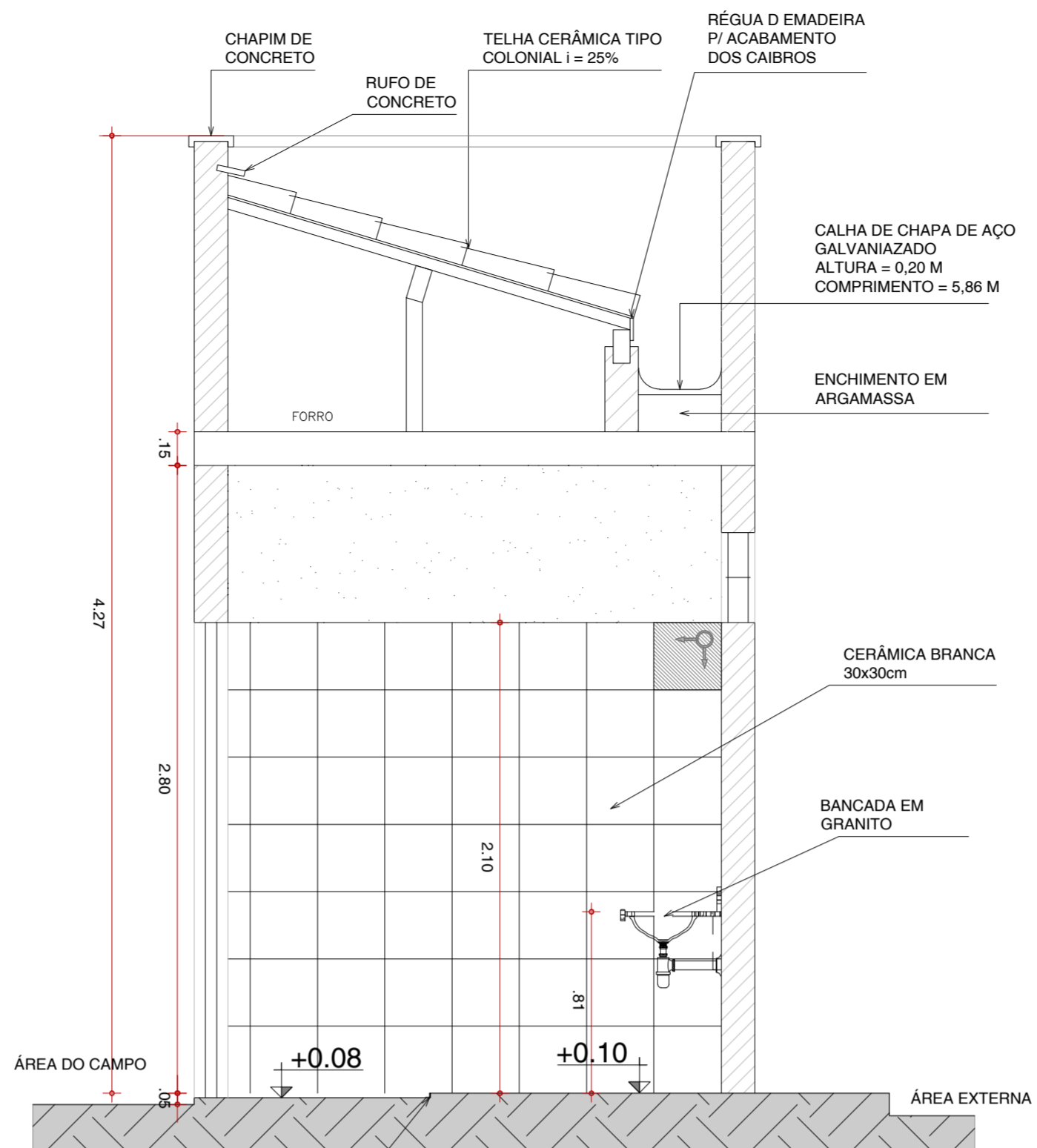

02 CORTE DD
ESCALA 1/25

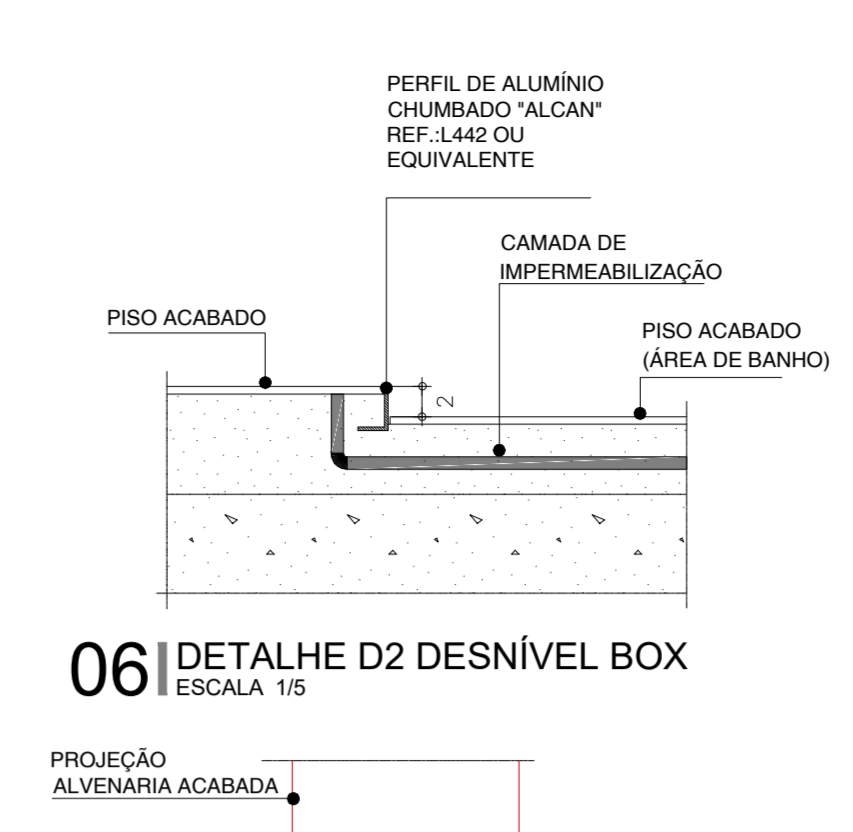

06 DETALHE D2 DESNÍVEL BOX
ESCALA 1/5

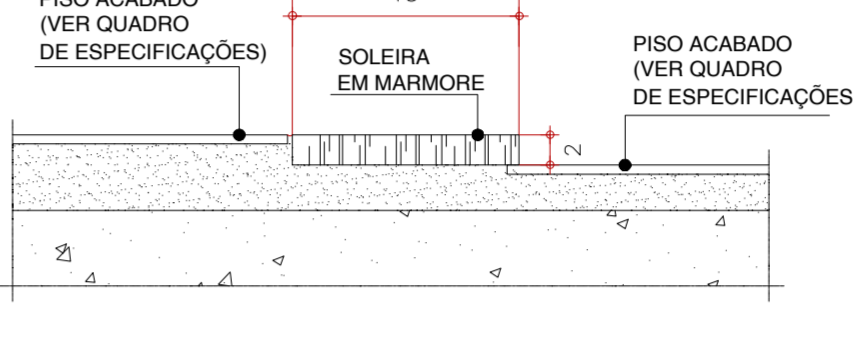

07 DETALHE D1 SOLEIRA
ESCALA 1/5

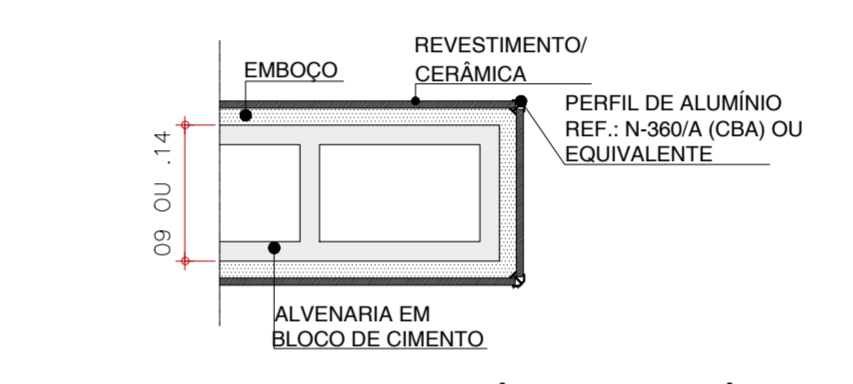

08 DETALHE D3 ARREIMATE CERÂMICA / CERÂMICA
ESCALA 1/5

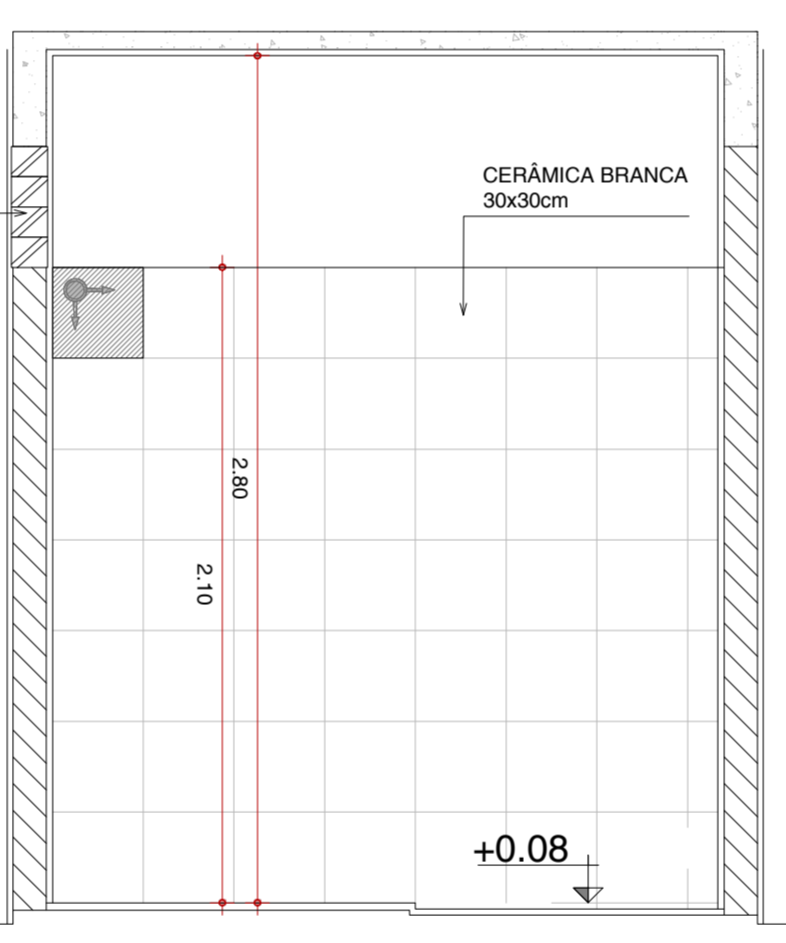

04 CORTE CC
ESCALA 1/25

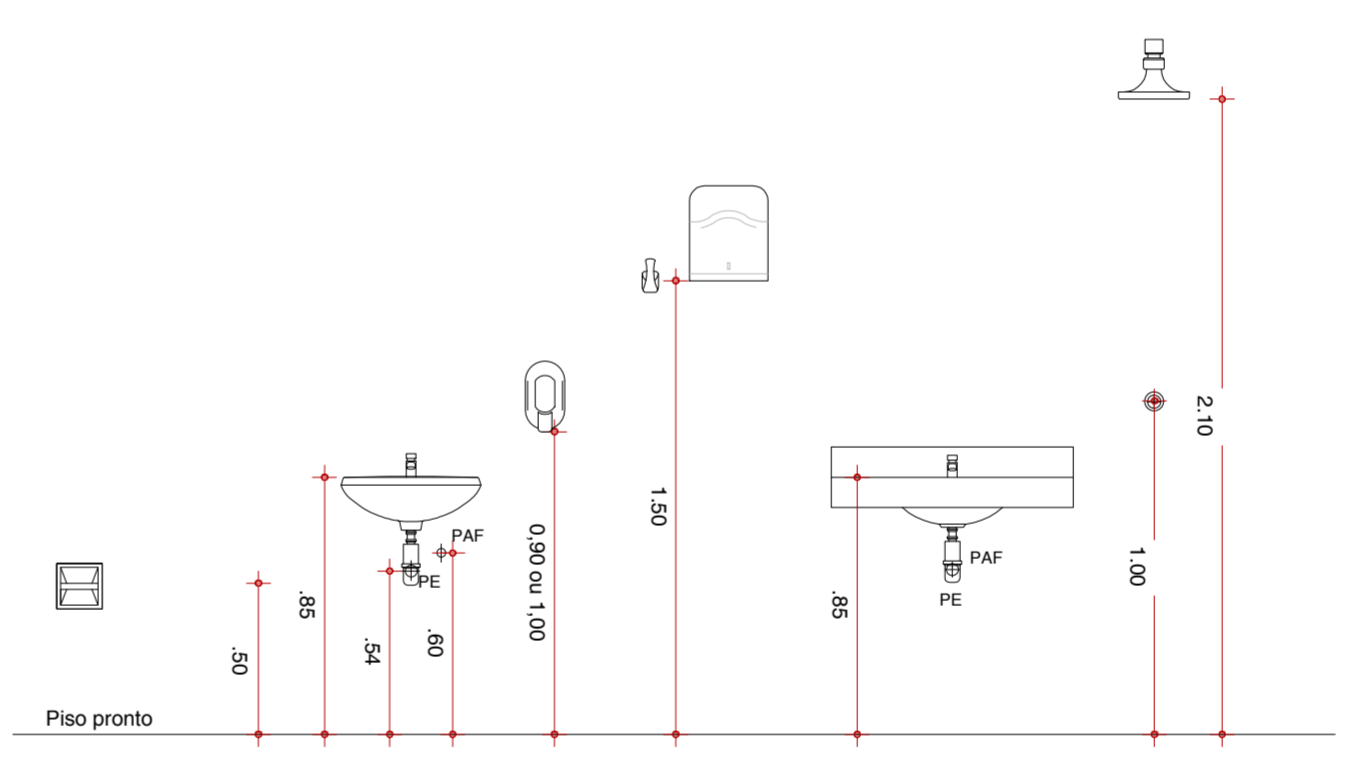

09 GABARITO DE ALTURAS
ESCALA 1/25

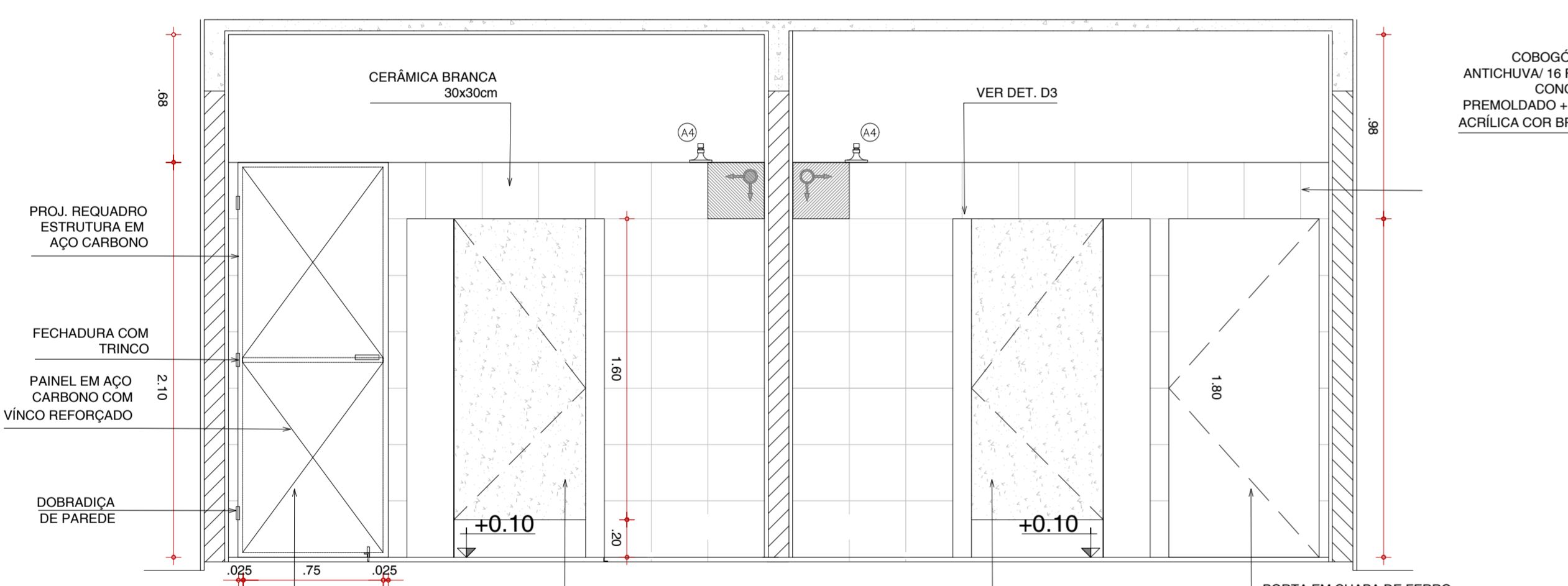

03 CORTE AA
ESCALA 1/25

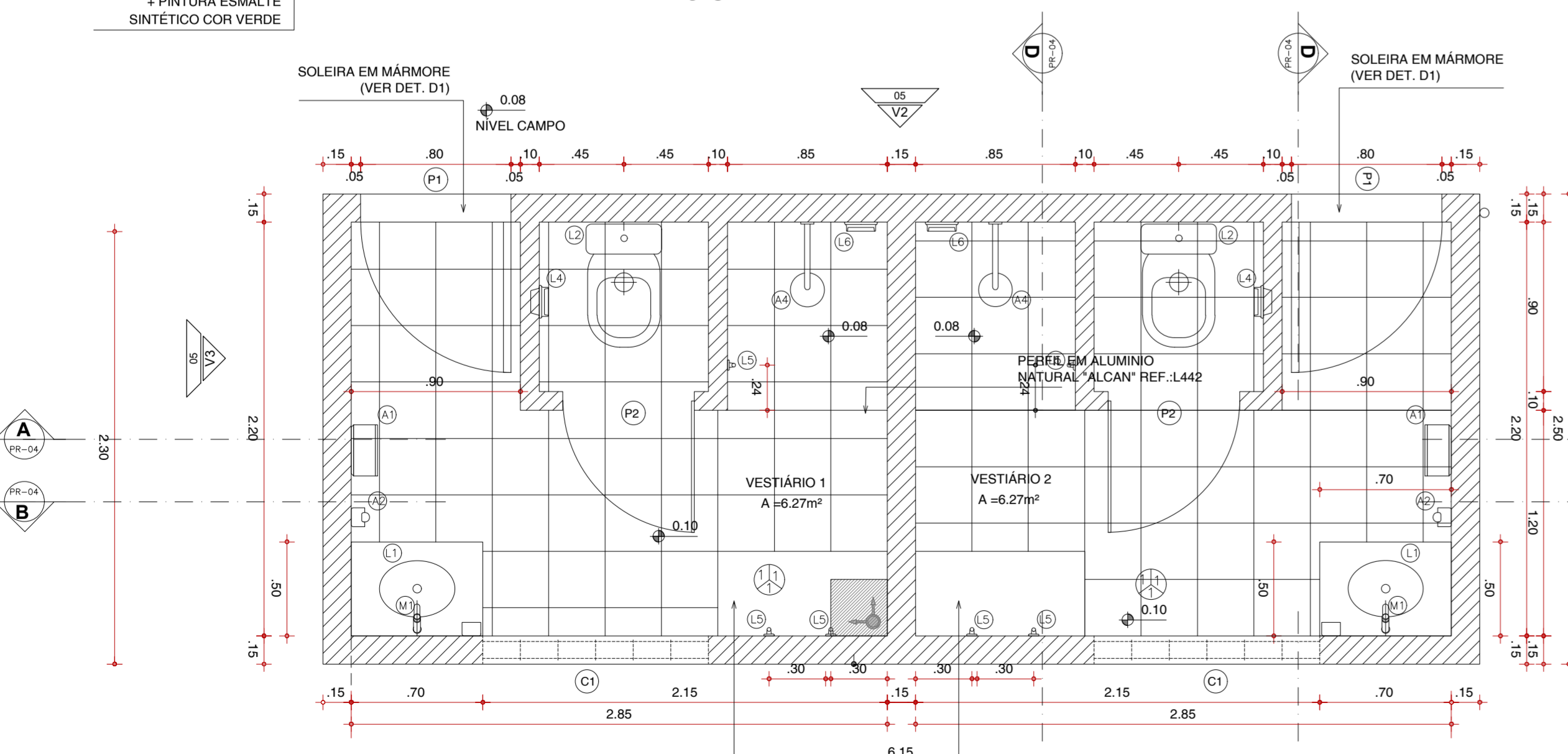

05 PLANTA BAIXA
ESCALA 1/25

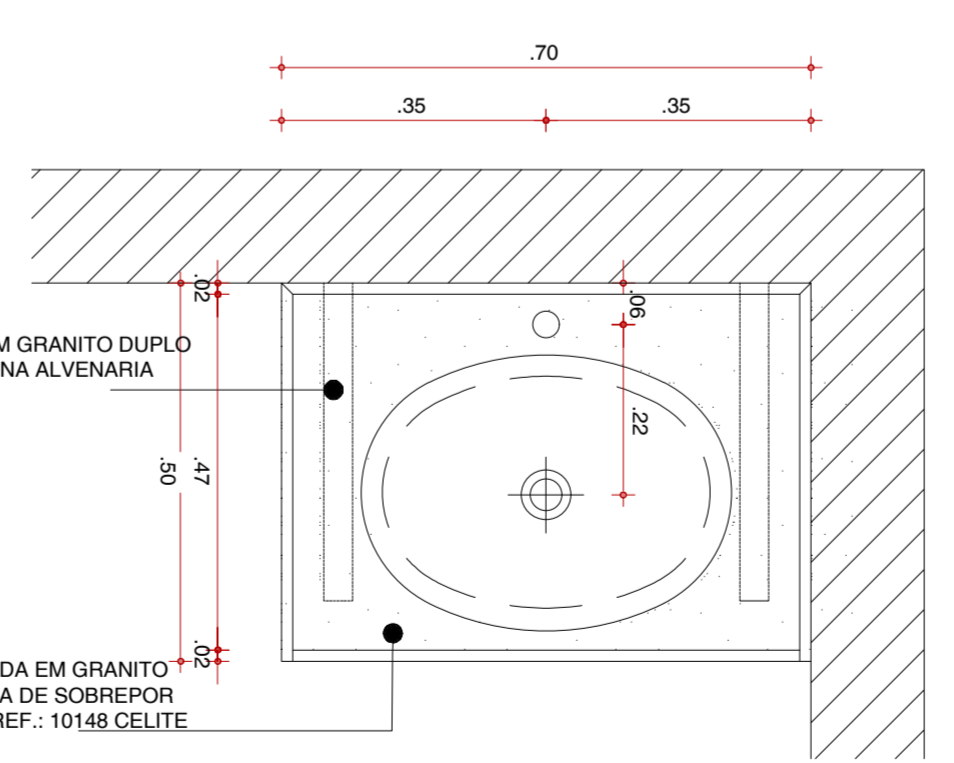

10 PLANTA BANCADA
ESCALA 1/10

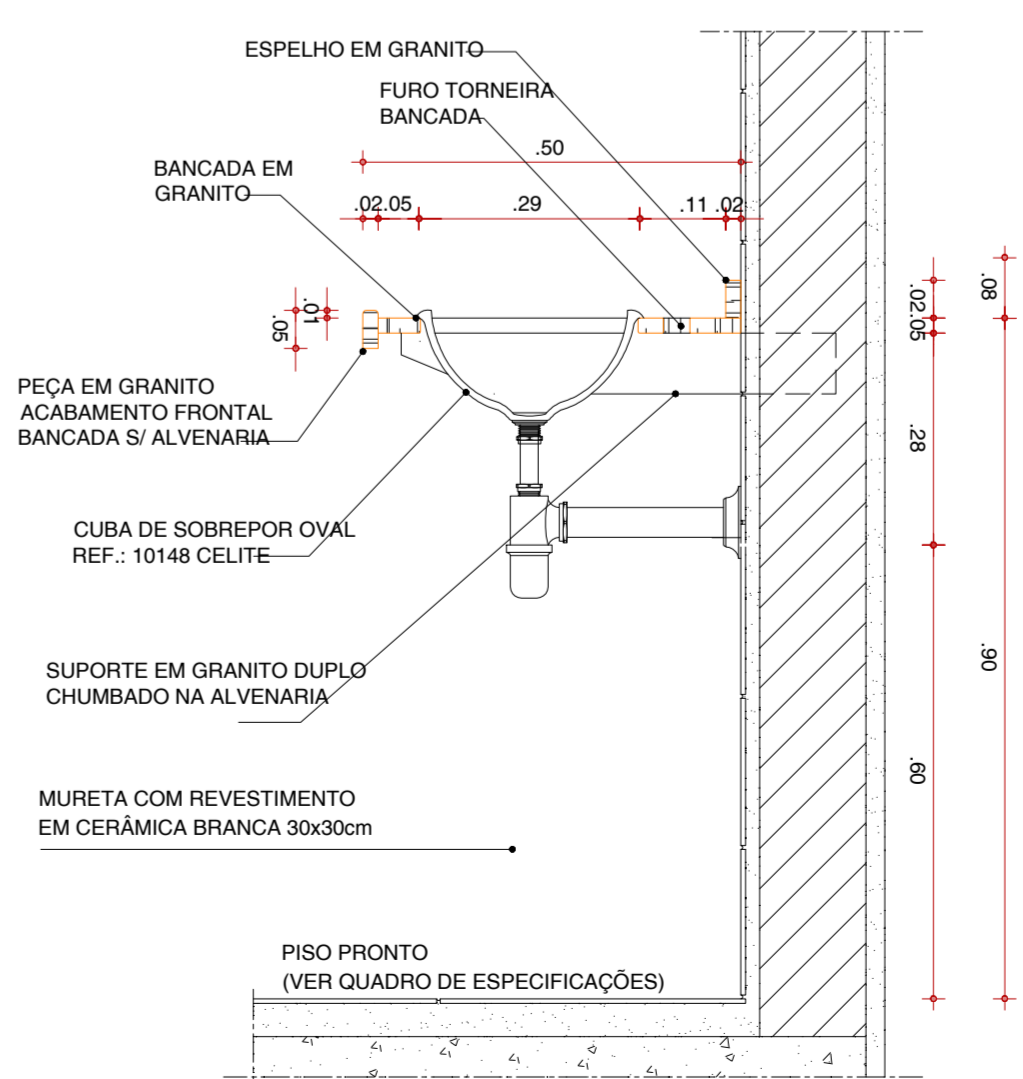

11 CORTE BANCADA
ESCALA 1/10

QUADRO DE ESQUADRIAS				
ESQ.	LARGURA	ALTURA	QUANTIDADE	OBSERVAÇÕES
P1	0,80	2,10	02	PORTA DE PEDRO LISA COMPLETA COM UMA FOLHA
P2	0,70	1,60	02	PORTA EM PVC SANFONADA PARA DIVISÓRIA
PT1	1,00	2,40	02	PORTÃO NO MESMO PADRÃO DO ALAMBRAO (REQUADRO EM TUBO 2" E TELA P/ ALAMBRAO)
C1	1,20	0,40	02	ELEMENTO VAZADO DE CONCRETO TIPO ANTI-CHUVA/ PEITORIL 2,10m ACABAMENTO TINTA ACRÍLICA COR BRANCA

- PISOS**
 - CERÂMICA 30x30cm COR BRANCA/ ANTIDERRAPANTE
- PAREDES**
 - CERÂMICA 30x30cm COR BRANCA ATÉ ALTURA = 2,10m E, ACIMA DISSO, TINTA LATEX BRANCA
- TETOS**
 - REBOCO LAJE + TINTA LATEX BRANCA

QUADRO DE ESPECIFICAÇÕES		
LEGENDA DE LOUÇAS		
ESPECIFICAÇÕES	QUANT.	
L1 CUBA DE SOBREPOR OVAL PEQUENA UNIVERSAL; MARCA: CELITE, REF.: 10148, COR BRANCO OU EQUIVALENTE.	02	
L2 BACIA COM CAIXA ACOPLADA BRANCA - DECA LINHA IZY - REF.: P.115.17 OU EQUIVALENTE	02	
L4 PORTA PAPEL HIGIÊNICO DE LOUÇA DE EMBUTIDO BRANCO CELITE REF. 72620 OU EQUIVALENTE	02	
L5 CABIDE DE LOUÇA DE EMBUTIR BRANCO - DECA REF.: A680 OU EQUIVALENTE	06	
L6 MEIA SABONETEIRA DE LOUÇA BRANCO DE EMBUTIR - DECA REF. A.380.17 OU EQUIVALENTE.	02	

LEGENDA DE METAIS		
M1 TORNEIRA DE LAVATÓRIO DE MESA COM FECHAMENTO AUTOMÁTICO - LINHA DECAMATIC ECO REF. 1173.C OU EQUIVALENTE.	02	

LEGENDA DE ACESSÓRIOS		
A1 TOALHEIRO INTERFOLHAS LINHA BRASIL DA JOFEL REF. AH 00.100 OU EQUIVALENTE.	02	
A2 DISPENSER DE SABONETE LÍQUIDO VIDRO GIRATÓRIO	02	
A3 ESPELHO CRISTAL 40CMx70CMx4MM, LAPIDADO COLADO EM MDF(3MM) DE MESMAS DIMENSÕES FIXADO NA PAREDE	02	
A4 CONJUNTO CHUVEIRO COMPLETO, COR BANCO ASTRA REF.: CCV3 OU EQUIVALENTE	02	

<p>PREFEITURA DE ARACATI ALEGRIA DE SER ARACATIENSE</p>	PROJETO: ARENINHA DO CAJUEIRO	
	LOCAL: RUA S.D.O. CAJUEIRO, ARACATI.	
	SECRETARIA: SEINFRA	
	CAU: A2260255	
ARQUITETO: PEDRO ELIAS C. M. DE OLIVEIRA	ASSUNTO: PROJETO DE ARQUITETURA DETALHES	FOLHA: 05/06
DESENHO: PEDRO	DATA: JAN/2023	ESCALA: INDICADA

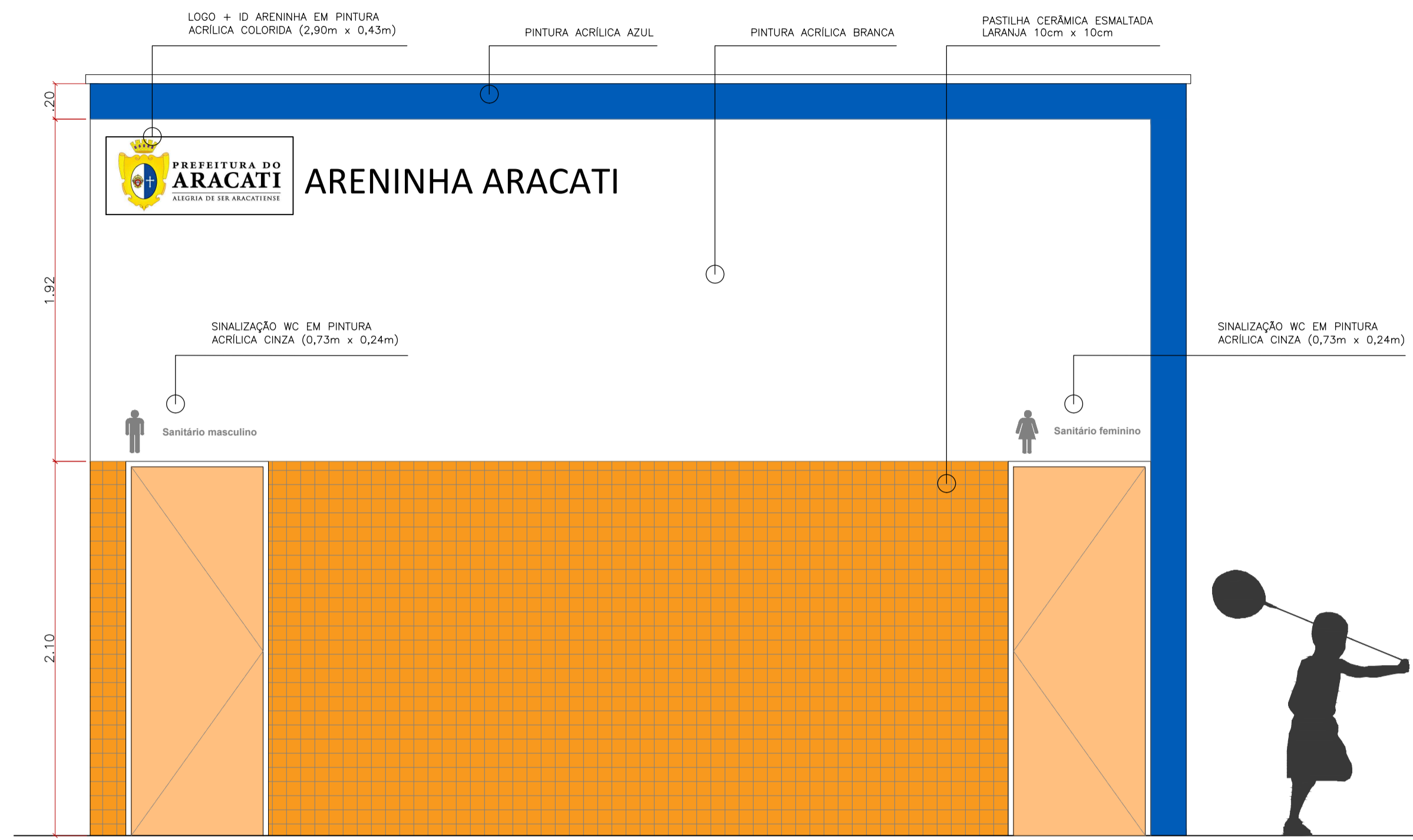

01 | FACHADA 1
ESCALA 1/25

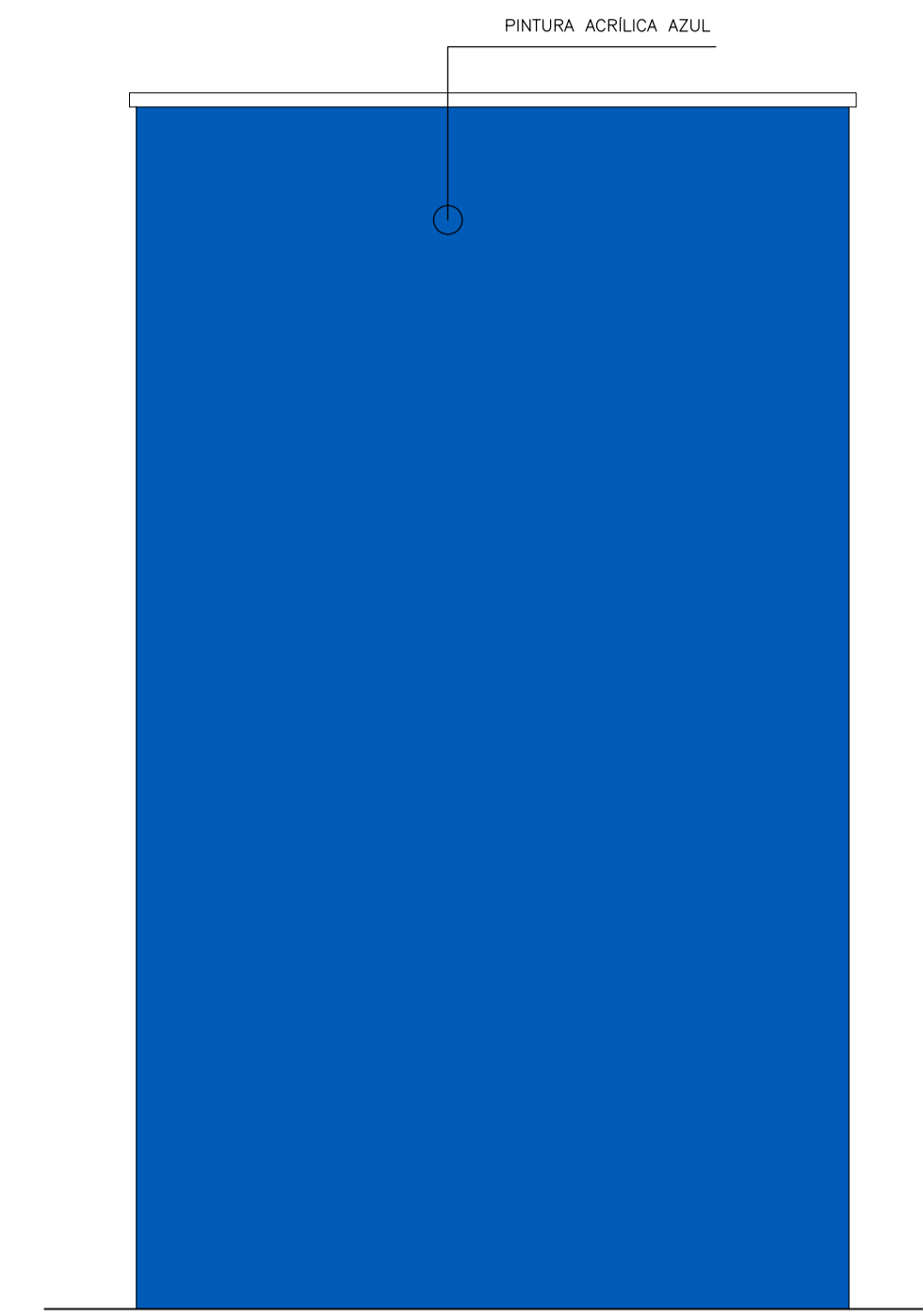

02 | FACHADA 2
ESCALA 1/25

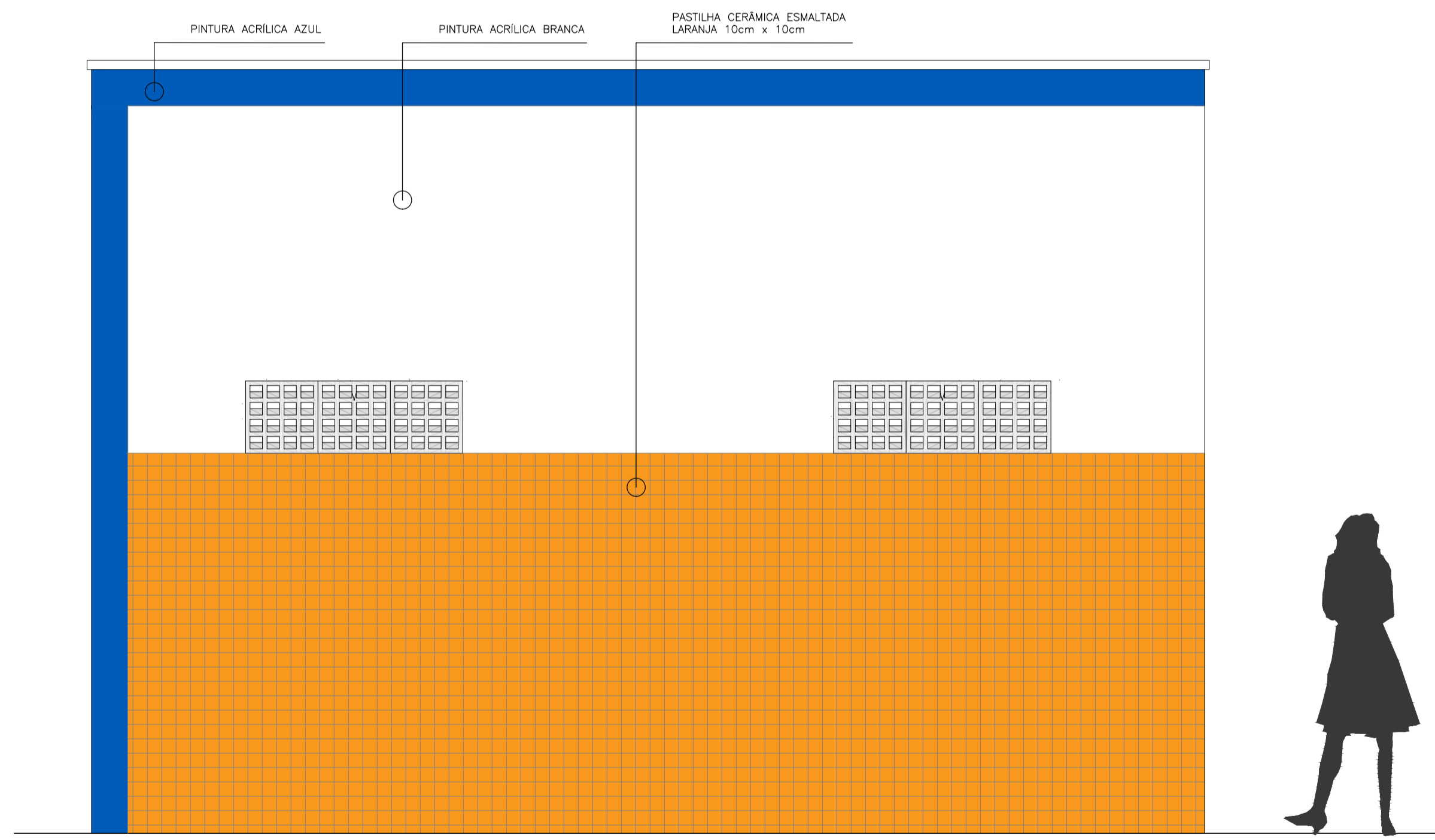

03 | FACHADA 3
ESCALA 1/25

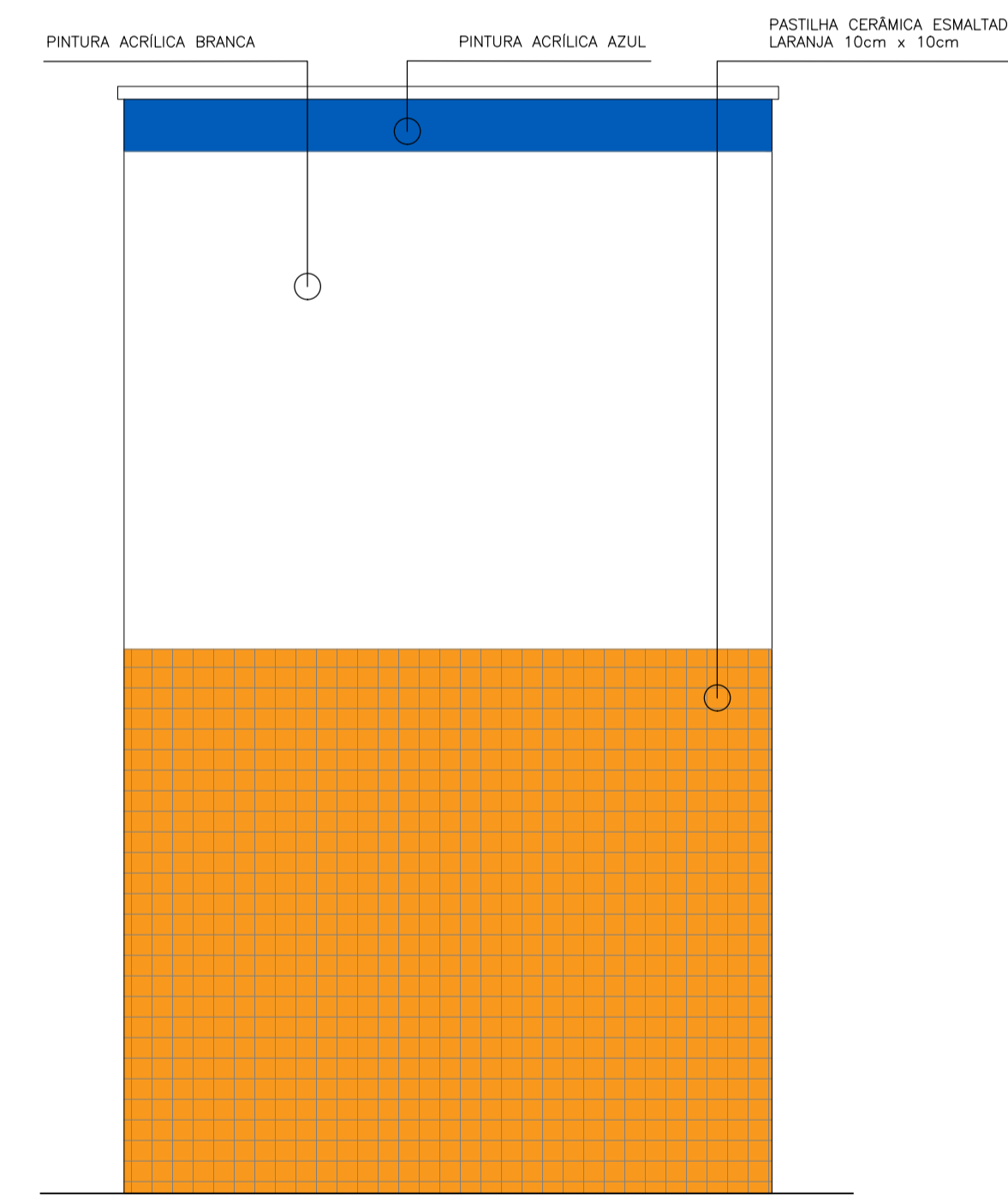

04 | FACHADA 4
ESCALA 1/25

 <p>PREFEITURA DO ARACATI ALEGRIA DE SER ARACATIENSE</p>	PROJETO: ARENINHA DO CAJUEIRO
	LOCAL: RUA S.D.O. CAJUEIRO, ARACATI.
ARQUITETO: PEDRO ELIAS C. M. DE OLIVEIRA	SECRETARIA: SEINFRA
ASSUNTO: PROJETO DE ARQUITETURA FACHADAS	CAU: A2260255
DESENHO: PEDRO	DATA: JAN/2023
	ESCALA: INDICADA
	FOLHA: 06/06