



TERMO DE REFERÊNCIA

1.0 - OBJETO

1.1 - Seleção de melhor proposta visando o registro de preços para futura e eventual contratação de serviços comuns de engenharia para a construção de púlpitos com placas de inauguração em diversas localidades no Município de Aracati/CE, através da Secretaria de Infraestrutura e Desenvolvimento Urbano.

2.0 - ÓRGÃO RESPONSÁVEL

2.1 - Prefeitura Municipal de **Aracati/CE** através da Secretaria de **Saúde**.

3.0 - JUSTIFICATIVA

3.1 - A presente contratação em tela se dar por se tratar de um serviço comum de engenharia, este projeto contempla a construção de dois tipos de púlpitos com placas de inauguração de obras em aço escovado 304, com dois tamanhos: 800 púlpitos medindo 100x0,80 e placa com 0,80x0,60 para obras em geral, e 200 púlpitos medindo 1,50x1,30 com placas medindo 1,40x1,20 para obras de pavimentações. Os púlpitos com placas do tamanho menor serão implantados em edificações públicas, e áreas públicas, tais como praças, calçadas, platôs, e o tamanho maior serão implantadas nas vias públicas onde houveram obras de pavimentações em geral, no município de Aracati/CE. As placas têm o objetivo de informar os dados da obra, como homenageado, data de inauguração, ano e gestão e atendendo a necessidade do município.

4.0 - RECEBIMENTO E CRITÉRIO DE ACEITAÇÃO DO OBJETO

4.1 - Quanto à execução:

4.1.1 - O objeto contratual deverá ser entregue em conformidade com as especificações estabelecidas neste instrumento, nos locais indicados no Anexo A deste Termo, sendo que o prazo de execução deve obedecer ao cronograma físico - financeiro apresentado, contado a partir do recebimento da ordem de serviço ou instrumento hábil.

4.1.2 - Os atrasos ocasionados por motivo de força maior ou caso fortuito, desde que justificados até 2 (dois) dias úteis antes do término do prazo de entrega, e aceitos pela CONTRATANTE, não serão considerados como inadimplemento contratual.

4.2 - Quanto ao recebimento:

4.2.1 - **PROVISORIAMENTE**, pelo responsável por seu acompanhamento e fiscalização, mediante termo circunstanciado, assinado pelas partes em até 15 (quinze) dias da comunicação escrita do contratado;

4.2.2 - **DEFINITIVAMENTE**, por servidor ou comissão designada pela autoridade competente, mediante termo circunstanciado, assinado pelas partes, após o decurso do prazo de observação, ou vistoria que comprove a adequação do objeto aos termos contratuais, observando o disposto no Art. 69 da Lei nº 8.666/93.

5.0 - CORREÇÃO DO OBJETO REPROVADO

5.1 - A Beneficiária, então contratada, deverá corrigir, no todo ou em parte, às suas expensas, os púlpitos com placas de inauguração:

5.1.1 - Reprovados no recebimento provisório, quando o objeto executado estiver em desacordo com as especificações contidas neste Termo de Referência e em seus Anexos, na Proposta de Preços da Beneficiária e na respectiva Ordem de Serviço;

5.1.2 - Em caso de recusa do púlpito com placa de inauguração será lavrado o Termo de Recusa, no qual se consignarão as desconformidades, devendo o serviço ser corrigido pela Contratada no prazo estabelecido pela contratante, contados a partir do recebimento da Notificação.

5.1.3 - Caso a correção do serviço recusado não ocorra no prazo determinado será considerada inexecução contratual e Contratada estará sujeita à aplicação das sanções previstas neste Termo de Referência e em seus anexos, inclusive multa de mora.

5.1.4 - A Contratada deverá arcar com todos os custos decorrentes da correção.

5.1.5 - O vício redibitório poderá ser identificado após o recebimento definitivo.



6.0 - ESPECIFICAÇÕES DO OBJETO

6.1 - Deverão ser rigorosamente atendidas as especificações constantes da tabela abaixo e nos Anexos a este Termo de Referência:

LOTE ÚNICO					
Item	Especificação	Unidade	Quantidade	V. Unitário c/BDI + Encargos	V. Global c/BDI + Encargos
01	Construção de púlpito com placa de (1,40 X 1,20).	Unidade	200	R\$ 7.658,93	R\$ 1.531.786,00
02	Construção de púlpito com placa de (0,80 X 0,60).	Unidade	800	R\$ 4.432,08	R\$ 3.545.664,00

6.2 - Esta licitação foi elaborada contendo 01 (um) lote, destinados para ampla concorrência.

6.3 - O valor estimado para contratação, encontra-se detalhado no Anexo deste Termo de Referência.

7.0 - TIPO DE LICITAÇÃO

7.1 - Menor Preço Global do Lote.

8.0 - MODALIDADE DE LICITAÇÃO

8.1 - Pregão Eletrônico.

9.0 - VIGÊNCIA DA ATA

9.1 - A Vigência da Presente Ata de Registro de Preços terá a duração de 12 (doze) meses a contar da data de sua assinatura.

10.0 - DAS OBRIGAÇÕES DA CONTRATANTE

10.1 - São deveres da CONTRATANTE:

10.1.1 - Efetuar o pagamento à Contratada, de acordo com o preço e condições estipuladas em sua proposta de preços;

10.1.2 - Exigir fiel cumprimento do Contrato pela CONTRATADA;

10.1.3 - Promover o acompanhamento e a fiscalização no fornecimento do objeto, sob os aspectos quantitativos e qualitativos, anotando, em registro próprio, as falhas detectadas e comunicando à Contratada as ocorrências de quaisquer fatos que, a seu critério, exijam medidas corretivas por parte da mesma;

10.1.4 - Zelar pela fiel execução do contrato e pleno atendimento às especificações explícitas ou implícitas;

10.1.5 - Permitir o acesso da Contratada nos locais de entrega do objeto, quando da execução do contrato, respeitado as normas internas (segurança e disciplina) da contratante.

11.0 - DAS OBRIGAÇÕES DA CONTRATADA

11.1 - São deveres da CONTRATADA:

11.1.1 - Executar o objeto de acordo com as especificações e quantitativos estabelecidos neste Termo de Referência e seus anexos, na proposta de preços vencedora do certame e no termo de contrato, obrigando-se a substituir aquele(s) não achado(s) conforme(s) pela CONTRATANTE, dentro do prazo máximo de dois dias, a contar da data da notificação;

11.1.2 - Pagar todos os tributos que, direta ou indiretamente, incidam sobre a execução do objeto, inclusive as contribuições previdenciárias fiscais e parafiscais, FGTS, PIS, emolumentos, seguros de acidentes de trabalho etc, ficando excluída qualquer solidariedade da CONTRATANTE por eventuais autuações administrativas e/ou judiciais uma vez que a inadimplência da CONTRATADA, com referência às suas obrigações, não se transfere à CONTRATANTE;

11.1.3 - Arcar com eventuais prejuízos causados à CONTRATANTE e/ou a terceiros, provocados por ineficiência ou irregularidade cometida por seus empregados ou prepostos envolvidos na execução do contrato que não terão nenhum vínculo empregatício com a administração;

11.1.4 - Facilitar a ação da FISCALIZAÇÃO na execução do objeto, prestando, prontamente, os esclarecimentos que forem solicitados pela CONTRATANTE;





- 11.1.5 - Manter durante toda a execução do contrato, em compatibilidade com as obrigações por ele assumidas, todas as condições de habilitação e qualificação exigidas na licitação;
- 11.1.6 - Aceitar nas mesmas condições contratuais, os acréscimos ou supressões, que se fizerem necessários, nos termos do artigo 65 da Lei n.º 8.666/93.
- 11.1.7 - Arcar com todos os ônus necessários à completa execução do serviço, incluindo o pagamento de taxas e emolumentos, seguros, impostos, encargos sociais e trabalhistas, e quaisquer despesas referentes, inclusive licença em repartições públicas, registros, publicações e autenticações do Contrato e dos documentos a ele relativos, se necessário;
- 11.1.8 - Responder, civil e penalmente, por quaisquer danos, de qualquer natureza, que venham a sofrer seus empregados, terceiros ou a CONTRATANTE, em razão de acidentes ou de ação, ou de omissão, dolosa ou culposa, de prepostos da CONTRATADA ou de quem em seu nome agir, decorrentes do ato da execução e entrega;
- 11.1.9 - Manter, ainda, os seus empregados identificados por crachá, quando em trabalho, devendo substituir imediatamente qualquer um deles que seja considerado inconveniente à boa ordem e às normas disciplinares do CONTRATANTE;
- 11.1.10 - Respeitar as normas e procedimentos de controle e acesso às dependências do CONTRATANTE; e
- 11.1.11 - Reparar, corrigir, remover, reconstruir ou substituir, as suas expensas, no todo ou em parte, o objeto deste Contrato, em que se verificarem vícios, defeitos ou incorreções resultantes da execução do serviço.
- 11.1.7 - A CONTRATADA fica obrigada a se adequar da Implantação do Programa de Integridade conforme dispõe o Art. 1º da Lei Municipal nº. 426/2019.
- 11.1.8 - A CONTRATADA está sujeita a responsabilização objetiva administrativa e civil de pessoas jurídicas pela prática de atos contra administração pública nacional e estrangeira prevista na Lei Federal nº. 12.846/2013, regulamentada no âmbito municipal pelo Decreto nº. 46/2018. Mediante processo administrativo de responsabilização.

12.0 - DA FORMALIZAÇÃO E VIGÊNCIA DO CONTRATO

- 12.1 - Para a execução dos serviços, será formalizado Contrato Administrativo, estabelecendo em suas cláusulas todas as condições, obrigações e responsabilidades entre as partes, em conformidade com o Edital de Licitação, Termo de Referência e seus anexos e Proposta de Preços da empresa considerada vencedora.
- 12.2 - A vigência do contrato será de 12 (doze) meses a contar da data de sua assinatura ou quando esgotado o quantitativo licitado.

13.0 - DOS REQUISITOS TÉCNICOS NECESSÁRIOS PARA A CONTRATAÇÃO

13.1 - Da Qualificação Econômica-Financeira

- 13.1.1 - Certidão negativa de falência e concordata expedida pelo distribuidor da sede da licitante.
- 13.1.2 - **Balço patrimonial e demonstrações contábeis (DRE) do último exercício fiscal**, já exigíveis e apresentados *na forma da lei*, devidamente registrado na junta comercial da sede da licitante, **acompanhado dos termos de abertura e de encerramento do Livro Diário - estes termos devidamente registrados na Junta Comercial**, que comprovem a boa situação financeira da empresa, com vistas aos compromissos que terá de assumir caso lhe seja adjudicado o objeto licitado, comprovado através do cálculo dos seguintes índices contábeis, devidamente assinado pelo contador responsável, sendo vedada sua substituição por balancetes ou balanços provisórios, podendo ser atualizados por índices oficiais quando encerrados há mais de 03 (três) meses da data de apresentação da proposta, **acompanhado do CRP do contador**.
- 13.1.3 - Serão considerados como na forma da Lei, o Balço Patrimonial e Demonstrações Contábeis assim apresentados:
- a) **Sociedades empresariais em geral**: registrados ou autenticados na Junta Comercial da sede ou domicílio da Licitante, acompanhados de cópia do termo de abertura e de encerramento do Livro Diário do qual foi extraído;



b) **Sociedades empresárias, especificamente no caso de sociedades anônimas regidas pela Lei nº. 6.404/76:** registrados ou autenticados na Junta Comercial da sede ou domicílio da licitante; ou publicados na imprensa oficial da União, ou do Estado, ou do Distrito Federal conforme o lugar em que esteja situada a sede da companhia; ou, ainda, em jornal de grande circulação editado na localidade em que está a sede da companhia;

c) **Sociedades simples:** registrados no Registro Civil das Pessoas jurídicas do local de sua sede; caso a sociedade simples adote um dos tipos de sociedade empresária, deverá sujeitar-se às normas fixadas para as sociedades empresárias, inclusive quanto ao registro na Junta Comercial;

d) **As empresas constituídas a menos de um ano:** deverão apresentar demonstrativo do Balanço de Abertura, devidamente registrados ou autenticados na Junta Comercial da sede ou domicílio da Licitante, assinado pelo sócio-gerente ou diretor e pelo contador ou outro profissional equivalente, devidamente registrado no Conselho Regional de Contabilidade;

13.1.4 - Entende-se que a expressão "**na forma da lei**" constante no item 13.1.2, deste tópico, no mínimo: balanço patrimonial, DRE, registro na Junta Comercial ou órgão competente, termos de abertura e encerramento.

13.1.5- As cópias deverão ser originárias do Livro Diário devidamente formalizado e registrado. A empresa optante pelo Sistema Público de Escrituração Digital - SPED poderá apresentá-lo na forma da lei.

13.1.5.1. Entende-se que a expressão "**na forma da lei**" constante no item 13.1.2 engloba, no mínimo:

I) Balanço Patrimonial;

II) DRE - Demonstração do Resultado do Exercício;

III) Termos de abertura e de encerramento;

IV) Recibo de entrega de escrituração contábil digital;

V) Comprovante/termo de autenticação digital (assinatura digital), a fim de garantir a autoria, a autenticidade, a integridade e a validade jurídica do documento digital.

13.1.6 - As cópias deverão ser originárias do Livro Diário constante do SPED.

13.1.6.1 - A Escrituração Digital deverá estar de acordo com as Instruções Normativas (RFB nº 1420/2013 e RFB nº 1594) que tratam do Sistema Público de Escrituração Digital - SPED. Para maiores informações, verificar o site www.receita.gov.br, no link SPED. Ficando a exigência de apresentação do Balanço Patrimonial do último exercício social, a ser apresentado no prazo que determina o art. 50 das Instruções Normativas da RFB, bem como o que determina a Jurisprudência no Acórdão TCU no 2.669/2013 de relatoria do Ministro Valmir Campelo;

13.1.7 - Com base nas informações constantes das Demonstrações Contábeis/Financeiras, as empresas deverão apresentar o memorial de cálculo dos índices financeiros, sendo qualificadas apenas as que forem consideradas solventes. Para isso serão utilizadas as seguintes definições e formulações: a boa situação financeira, será baseada na obtenção de índices de Liquidez Geral (LG), maior que um (>1), Solvência Geral (SG), maior que um (>1) e Liquidez Corrente (LC), maior que um (>1), resultantes da aplicação das fórmulas:

$$\text{LG} = \frac{\text{Ativo Circulante} + \text{Realizável a Longo Prazo}}{\text{Passivo Circulante} + \text{Exigível a Longo Prazo}}$$

$$\text{SG} = \frac{\text{Ativo Total}}{\text{Passivo Circulante} + \text{Exigível a Longo Prazo}}$$

$$\text{LC} = \frac{\text{Ativo Circulante}}{\text{Passivo Circulante}}$$

13.1.9 - A(s) empresa(s), que apresentarem resultado inferior ou igual a 1(um) em qualquer dos índices de Liquidez Geral (LG), Solvência Geral (SG) e Liquidez Corrente (LC), deverão comprovar patrimônio líquido de 10% (dez por cento) do valor **global** estimado do valor arrematado.



Justificativa: Os índices coadunam-se com o art. 31, da Lei 8.666/1993 e foram estabelecidos em valores razoáveis para avaliar a qualificação econômico-financeira dos licitantes. O índice de Liquidez Corrente demonstra a capacidade de pagamento a curto prazo, relacionando tudo que se converterá em dinheiro no curto prazo com as dívidas também de curto prazo. Índice menor do que 1,00 demonstra que a empresa não possui recursos financeiros para honrar suas obrigações de curto prazo, o que pode inviabilizar a continuidade das atividades da empresa. O índice de Liquidez Geral demonstra a capacidade de pagamento da empresa a longo prazo, relacionando tudo que se converterá em dinheiro no curto e no longo prazo com as dívidas também de curto e de longo prazo. Índice menor do que 1,00 demonstra que a empresa não possui recursos financeiros suficientes para pagar as suas dívidas a longo prazo, o que pode comprometer a continuidade das atividades da empresa.

Nesse azo, os índices estabelecidos atendem ao disposto no art. 31, §5º, da Lei 8.666/93, pois permitem a comprovação da situação financeira da empresa de forma objetiva, foram estabelecidos observando valores usualmente adotados para a avaliação da situação financeira das empresas e não frustram ou restringem o caráter competitivo do certame, pois foram estabelecidos em patamares mínimos aceitáveis.

13.2 - Da Qualificação Técnica

13.2.1 - Certidão de registro de pessoa jurídica junto ao Conselho Regional de Engenharia, Arquitetura e Agronomia – CREA, na qual conste nominalmente seu(s) responsável(eis) técnico(s).

13.2.2 - Comprovação de aptidão em nome da licitante por meio da apresentação de atestados fornecidos por pessoas jurídicas de direito público ou privado, comprobatórios da capacidade técnica de ter executado obras ou serviços de engenharia com características técnicas em manutenção preventiva e corretiva de bens imóveis com fornecimento de mão de obra, materiais e peças de reposição.

a) O licitante disponibilizará todas as informações necessárias à comprovação da legitimidade dos atestados apresentados, apresentando, dentre outros documentos, cópia do contrato que deu suporte à contratação, notas fiscais, endereço atual da contratante e local em que foram prestados os serviços.

b) Em havendo dúvida acerca da veracidade do documento, o Pregoeiro e Equipe de Apoio, poderão promover diligência junto a emitente, a fim de comprovar a veracidade do Atestado de Capacidade Técnica em questão, e:

I - Constatada a veracidade, será confirmada a habilitação da licitante;

II - Constatada a não veracidade, a licitante será inabilitada, sendo o fato encaminhado à Procuradoria Geral do Município para que seja aberto processo administrativo, e comprovado o dolo, aplicadas as sanções administrativas cabíveis, conforme a legislação vigente.

13.2.3 - Comprovação do licitante de possuir em seu quadro permanente, na data prevista para entrega da proposta, profissional de nível superior ou outro devidamente reconhecido pelo Conselho Regional de Engenharia e Agronomia – CREA, detentor de Certidão de Acervo Técnico – CAT com atestado por execução de serviço de características semelhantes ao objeto ora licitado.

13.2.4 - Entende-se, para fins deste Edital, como pertencente ao quadro permanente:

I – No caso de vínculo empregatício: cópia da Carteira de Trabalho e Previdência Social (CTPS), expedida pelo Ministério do Trabalho e Emprego (contendo as folhas que demonstrem o número de registro e a qualificação civil), contrato de trabalho;

II – No caso de vínculo societário: ato constitutivo da empresa devidamente registrado no órgão de Registro de Comércio competente, do domicílio ou sede do licitante;

III – No caso de profissional autônomo/liberal a comprovação será feita mediante cópia autenticada do contrato de trabalho ou contrato de prestação de serviços com a sociedade empresarial licitante.

13.2.3 - A licitante deverá apresentar uma DECLARAÇÃO formal assinada pelo responsável técnico da Empresa, sob as penalidades da lei, que tem pleno conhecimento das condições e peculiaridades inerentes à natureza dos trabalhos, que assume total responsabilidade por esse fato e que não utilizará deste



para quaisquer questionamentos futuros que ensejem avenças técnicas ou financeiras com o Município de Aracati/CE, de acordo com o Art. 30, inciso III, da Lei nº 8.666/93.

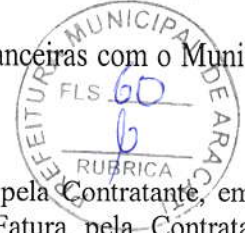

14.0 - PAGAMENTO

14.1 - O pagamento será efetuado proporcionalmente ao que for solicitado pela Contratante, em até 30 (trinta) dias contados a partir da data da apresentação da Nota Fiscal/Fatura pela Contratada e a apresentação do Boletim de Medição pela CONTRATANTE;

14.2 - Havendo erro na apresentação da Nota Fiscal/Fatura ou circunstância que impeça a liquidação da despesa, o pagamento ficará pendente até que a Contratada providencie as medidas saneadoras. Nesta hipótese, o prazo para pagamento iniciar-se-á após a comprovação da regularização da situação, não acarretando qualquer ônus para a Contratante;

14.3 - A Contratada regularmente optante pelo Simples Nacional, instituído pelo Art. 12º da Lei Complementar nº 123/06, não sofrerá a retenção quanto aos impostos e contribuições abrangidos pelo referido regime;

14.4 - O pagamento será efetuado por meio de transferência bancária em conta corrente, na agência e estabelecimento bancário indicado pela Contratada;

14.5 - A Contratante não se responsabilizará por qualquer despesa que venha a ser efetuada pela Contratada, que porventura não tenha sido acordada no contrato;

14.6 - A Liberação do pagamento fica condicionada à apresentação de documentos em originais, xerocópia acompanhadas dos originais ou de xerocópia autenticada, da regularidade para com as Fazendas Federal (CND Tributos Federais), Estadual (CND Tributos Estaduais), Municipal (CND Tributos Municipais) e Trabalhista (CND Trabalhista);

14.7 - Nenhum pagamento será efetuado à CONTRATADA, enquanto pendente de liquidação por qualquer obrigação financeira, sem que isso gere direito à alteração dos preços, ou de compensação financeira por atraso de pagamento.

15.0 - DESPESA

15.1 - As despesas decorrentes das contratações oriundas da presente Ata, correrão à conta de dotações orçamentárias consignadas nos respectivos orçamentos municipais vigentes, em favor da Secretaria Municipal de Infraestrutura e Desenvolvimento Urbano, à época da expedição das competentes ordens de compra/autorizações de fornecimento.

16.0 - DA GARANTIA CONTRATUAL

16.1 - A critério da Administração e conforme o caso poderá ser exigido prestação de garantia para esta contratação visando à segurança da execução do contrato e eventuais alterações.

17.0 - DA FISCALIZAÇÃO

17.1 - A execução contratual será acompanhada e fiscalizada por Agente Público especialmente designado para este fim, de acordo com o estabelecido no art. 67, da Lei Federal nº 8.666/1993.

18.0 - DO PADRÃO ÉTICO NO PROCESSO LICITATÓRIO

18.1 - O Licitante deverá observar o mais alto padrão de conduta ética durante o processo de Licitação e na execução do Contrato, estando sujeito às sanções previstas na legislação brasileira.

18.2 - O pregoeiro ou autoridade superior poderão subsidiar-se em pareceres emitidos por técnicos ou especialistas no assunto objeto desta licitação.

18.3 - Definições de práticas corruptivas compreendem os seguintes atos:

- a) **Suborno:** ato de oferecer, dar, receber ou solicitar indevidamente qualquer coisa de valor capaz de influenciar o processo de aquisição de bens ou serviços, seleção e contratação de consultores, ou a execução dos contratos correspondentes;
- b) **Extorsão ou coação:** tentativa de influenciar, por meio de ameaças de dano à pessoa, à reputação ou à propriedade, o processo de aquisição de bens ou serviços, seleção e contratação de consultores, ou a execução dos contratos correspondentes;



- c) **Fraude:** falsificação de informação ou ocultação de fatos com o propósito de influenciar o processo de aquisição de bens ou serviços, seleção e contratação de consultores, ou a execução dos contratos correspondentes em detrimento do Mutuário ou dos outros participantes do referido processo;
- d) **Conluio:** acordo entre os licitantes destinado a gerar ofertas com preços artificiais, não competitivos.



19.0 - CRITÉRIOS DE SUSTENTABILIDADE

19.1 - A Contratada deverá adotar boas práticas de otimização de recursos / redução de desperdícios / menor poluição, tais como:

- a) Racionalização do uso de substâncias potencialmente tóxico-poluentes;
- b) Substituição de substâncias tóxicas por outras atóxicas ou de menor toxicidade;
- c) Treinamento/capacitação periódicos dos empregados sobre boas práticas de redução de desperdícios/poluição;
- d) Adoção de práticas de sustentabilidade na execução dos serviços, quando couber, de acordo com o art. 6º da Instrução Normativa SLTI/MPOG nº 1, de 19 de janeiro de 2010.

20.0 - PENALIDADES

20.1 - O não cumprimento das obrigações pela Contratada culminará às penalidades previstas no Edital.

Aracati/CE, 17 de setembro de 2022.

Edgard Alves Damasceno Neto

Ordenador de Despesas da Secretaria Municipal de
Infraestrutura e Desenvolvimento Urbano



PREFEITURA DO
ARACATI

AS PESSOAS EM PRIMEIRO LUGAR

ANEXO I.I
ANEXO AO TERMO DE REFERÊNCIA
PLANILHA ORÇAMENTÁRIA



PLANILHA ORÇAMENTAR

OBRA:	CONSTRUÇÃO DE 200 PULPITOS DE PLACAS DE INAUGURAÇÃO EM DIVERSAS LOCALIDADES DE ARACATI - CE			
DESCRIÇÃO:	CONSTRUÇÃO DE 200 PULPITOS DE PLACAS DE INAUGURAÇÃO EM DIVERSAS LOCALIDADES A DE ARACATI - CE			
LOCAL:	ARACATI-CE			
CLIENTE:	PREFEITURA MUNICIPAL DE ARACATI			
UNIDADES:	200,0UN			
VALOR POR UNIDADE:	R\$ 7.658,93			

DATA:	26/07/2022	BDI:	26,45%
VERSÃO:	027.1 COM DESONERAÇÃO	HORA:	83,85%
SEINFRA:	2022/06 COM DESONERAÇÃO	MES:	47,76%
SINAPI:	Composições	DATA REF.:	05/2021
		PROPRIA:	0,00%
		0,00%:	0,00%

ITEM	CÓDIGO	DESCRIÇÃO	FONTE	UNIDADE	QTD	VALOR UNITÁRIO R\$		PREÇO TOTAL R\$	
						SEM BDI	COM BDI	SEM BDI	COM BDI
1		INSTALAÇÃO DE PLACA DE AÇO ESCOVADO EM PÚLPITO EM ESTRUT. DE CONCRETO PRÉ MOLDADO COM TAMPO EM GRANITO E PINTURA						1.211.374,66	1.531.785,52
1.1	COMP-73465151	PLACA EM AÇO ESCOVADO 304, COM GRAVAÇÃO BAIXO RELEVO BRASAO EM CORES PADRAO E LETRAS EM PRETO. MEDINDO 140X120CM, FIXADA EM CHAPA DE ACM, ACOMPANHIA PARAFUSO CEBECA TIPO MOEDA1CM E BUCHAS	Composições Próprias	UN	200,00	2.983,00	3.772,00	596.600,00	754.400,00
1.2	C2784	ESCAVAÇÃO MANUAL SOLO DE 1A.CAT. PROF. ATÉ 1.50m	SEINFRA	M3	172,80	41,21	52,11	7.121,09	9.004,61
1.3	C4625	BASE EM PREMOLDADO DE CONCRETO (BLOCO DE 1,10X1,10X0,7M) PARA PULPITOS DE PLACA INAUGURAL	SEINFRA	UN	200,00	475,92	601,80	95.184,00	120.360,00
1.4	C3609	CONFECÇÃO E MONTAGEM DE PILAR PRÉ-MOLDADO DE CONCRETO PARA PULPITOS DE PLACA INAUGURAL	SEINFRA	UN	200,00	1.371,50	1.734,26	274.300,00	346.852,00
1.5	C4625	BASE EM PREMOLDADO DE CONCRETO PARA PÚLPITO DE PLACA INAUGURAL DE 1,25X1,45X0,06M	SEINFRA	UN	200,00	225,18	284,74	45.036,00	56.948,00
1.6	C4069	BANCADA DE GRANITO (OUTRAS CORES) ESP. = 2cm (COLOCADO)	SEINFRA	M2	457,20	395,22	499,76	180.694,58	228.490,27
1.7	C2461	TEXTURA ACRÍLICA 1 DEMÃO EM PAREDES EXTERNAS	SEINFRA	M2	583,20	14,48	18,31	8.444,74	10.678,39
1.8	88489	APLICAÇÃO MANUAL DE PINTURA COM TINTA LATEX ACRÍLICA EM PAREDES, DUAS DEMÃOS. AF 06/2014	SINAPI	M2	275,00	12,61	15,95	3.467,75	4.386,25
1.9	C3447	LIMPEZA DE PISO EM ÁREA URBANIZADA	SEINFRA	M2	450,00	1,17	1,48	526,50	666,00

VALOR SEM ENCARGOS:	1.127.868,49
VALOR ENCARGOS:	83.506,17
VALOR BDI TOTAL:	320.410,86
VALOR ORÇAMENTO:	1.211.374,66

VALOR TOTAL: 1.531.785,52

Um Milhão Quinhentos e Trinta e Um Mil Setecentos e Oitenta e Cinco reais e Cinco centavos

Edgard Alves Damasceno
Ord. de Des. Serv. de
Infraestrutura e
Desenvolvimento Urbano

Edgard Alves Damasceno





PREFEITURA DO
ARACATI
ALCANTARA

LOCAL: ARACATI-CE
CLIENTE: PREFEITURA MUNICIPAL DE ARACATI
UNIDADES: 800.0UN
VALOR POR UNIDADE: R\$ 4.432,06

SINAPI
Composições
FROFRIA
0,00% 0,00%

ITEM	CÓDIGO	DESCRIÇÃO	FONTE	UNIDADE	QTD	VALOR UNITÁRIO R\$		PREÇO TOTAL R\$	
						SEM BDI	COM BDI	SEM BDI	COM BDI
1		INSTALAÇÃO DA PLACA DE AÇO EM PÚLPITO EM ESTRUTURA DE CONCRETO PRÉ MOLDADO COM TAMPO EM GRANITO							
1.1	COMP-52967526	PLACA EM AÇO ESCOVADO 304, COM GRAVAÇÃO BAIXO RELEVO BRASÃO EM CORES PADRÃO E LETRAS EM PRETO. MEDINDO 80X60CM, FIXADA EM CHAPA DE ACM. ACOMPANHIA PARAFUSO CEBECA TIPO MOEDA1CM E BUCHAS	Composições Próprias	UN	800,00	1.513,00	1.913,19	1.210.400,00	1.530.552,00
1.2	C2784	ESCAVAÇÃO MANUAL SOLO DE 1A.CAT. PROF. ATÉ 1.50m	SEINFRA	M3	235,20	41,21	52,11	9.692,59	12.256,27
1.3	C4625	BASE EM PREMOLDADO DE CONCRETO (BLOCO DE 0,6X0,6X0,7)M PARA PUPITO EM PLACA DE INAUGURAÇÃO.	SEINFRA	UN	800,00	303,78	384,13	243.024,00	307.304,00
1.4	C3609	CONFECÇÃO E MONTAGEM DE PILAR PRÉ-MOLDADO DE CONCRETO P/ PULPITO DE PLACA INAJURAL	SEINFRA	UN	800,00	1.100,83	1.392,00	880.664,00	1.113.600,00
1.5	C4625	BASE EM PREMOLDADO DE CONCRETO PARA PÚLPITO DE PLACA INAUGURAL DE 0,75X0,95X0,06M	SEINFRA	UN	800,00	154,55	195,43	123.640,00	156.344,00
1.6	C4069	BANCADA DE GRANITO (OUTRAS CORES) ESP. = 2cm (COLOCADO)	SEINFRA	M2	812,80	395,22	499,76	321.234,82	406.204,93
1.7	C2461	TEXTURA ACRÍLICA 1 DEMÃO EM PAREDES EXTERNAS	SEINFRA	M2	691,20	14,48	18,31	10.008,58	12.655,87
1.8	88489	APLICAÇÃO MANUAL DE PINTURA COM TINTA LÁTEX ACRÍLICA EM PAREDES, DUAS DEMÃOS. AF. 06/2014	SINAPI	M2	256,00	12,61	15,95	3.228,16	4.083,20
1.9	C3447	LIMPEZA DE PISO EM ÁREA URBANIZADA	SEINFRA	M2	1.800,00	1,17	1,48	2.106,00	2.664,00

VALOR SEM ENCARGOS: 2.555.005,68
VALOR ENCARGOS: 248.992,47
VALOR BDI TOTAL: 741.866,12
VALOR ORÇAMENTO: 2.803.998,15

VALOR TOTAL: 3.545.664,27

Três Milhões Quinhentos e Quarenta e Cinco Mil Seiscentos e Sessenta e Quatro reais e Sete centavos

Edgard Alves de Vasconcelos Neto
Crd. de Des. e Ger. de
Inform. e Estatística
P. 01/01/2014

Guarise Wellington P. de Oliveira





PREFEITURA DO
ARACATI

AS PESSOAS EM PRIMEIRO LUGAR

ANEXO I.II
ANEXO AO TERMO DE REFERÊNCIA
MEMORIAL DE CÁLCULO



MEMÓRIAS DE CÁLCULO

 PREFEITURA DO ARACATI <small>ALEGRIA DE SER ARACATIENSE</small>	OBRA:	CONSTRUÇÃO DE 200 PÚLPITOS DE PLACAS DE INAUGURAÇÃO EM DIVERSAS LOCALIDADES DE ARACATI - CE	DATA : 26/07/2022	BDI : 26,45%			
	DESCRIÇÃO:	CONSTRUÇÃO DE 200 PÚLPITOS DE PLACAS DE INAUGURAÇÃO EM DIVERSAS LOCALIDADES A DE ARACATI - CE	FONTE	VERSÃO	HORA	MES	REF.
	LOCAL:	ARACATI-CE	SEINFRA	027.1 COM DESONERAÇÃO	83,85%	47,76%	05/2021
	CLIENTE:	PREFEITURA MUNICIPAL DE ARACATI	SINAPI	2022/06 COM DESONERAÇÃO	83,55%	47,46%	07/2022
	UNIDADES:	200.0UN	Composição	PRÓPRIA	100%	0,00%	
	VALOR POR UNIDADE:	R\$ 7.658,93					



1.1. COMP-73465151 - PLACA EM AÇO ESCOVADO 304, COM GRAVAÇÃO BAIXO RELEVO BRASÃO EM CORES PADRÃO E LETRAS EM PRETO. MEDINDO 140X120CM, FIXADA EM CHAPA DE ACM, ACOMPANHA PARAFUSO CEBEÇA TIPO MOEDA 1CM E BUCHAS (UN)

	QT	QTD
PLACA INAUGURAL	200,00000000	200,00
		200,00

1.2. C2784 - ESCAVAÇÃO MANUAL SOLO DE 1A.CAT. PROF. ATÉ 1.50m (M3)

	C	H	L	QT	QTD
BASE DO PILAR	1,20000000	0,60000000	1,20000000	200,00000000	172,80
					172,80

1.3. CP-C4625-18356448 - BASE EM PREMOLDADO DE CONCRETO (BLOCO DE 1,10X1,0X0,7)M PARA PÚLPITOS DE PLACA INAUGURAL (UN)

	QT	QTD
BASE DO PILAR	200,00000000	200,00
		200,00

1.4. CP-C3609-73136086 - CONFECÇÃO E MONTAGEM DE PILAR PRÉ-MOLDADO DE CONCRETO PARA PÚLPITOS DE PLACA INAUGURAL (UN)

	QT	QTD
PILAR EM CONCRETO PRÉ MOLDADO	200,00000000	200,00
		200,00

1.5. COMP-54907927 - BASE EM PREMOLDADO DE CONCRETO PARA PÚLPITO DE PLACA INAUGURAL DE 1,25X1,45X0,06M (UN)

	QT	QTD
BASE DE CONCRETO PRÉ MOLDADO DO TAMPO DO PÚLPITO	200,00000000	200,00
		200,00

1.6. C4069 - BANCADA DE GRANITO (OUTRAS CORES) ESP. = 2cm (COLOCADO) (M2)

	C	L	QT	QTD
TAMPO EM GRANITO	1,50000000	1,30000000	200,00000000	390,00
VIRADAS (ESPELHO)	5,60000000	0,06000000	200,00000000	67,20
				457,20



1.7. C2461 - TEXTURA ACRÍLICA 1 DEMÃO EM PAREDES EXTERNAS (M2)

	B	C	H	L	Q	
PILAR	$((B+b)*H/2)*2*Q$	1,23000000	0,00000000	0,25000000	0,00000000	200 00000000
PILAR	$C*L*Q$	0,00000000	1,23000000	0,00000000	1,10000000	200 00000000
PILAR	$C*L*Q$	0,00000000	0,93000000	0,00000000	1,10000000	200 00000000

	b	h	QTD	
PILAR	$((B+b)*H/2)*2*Q$	0,93000000	0,00000000	108,00
PILAR	$C*L*Q$	0,00000000	0,00000000	270,60
PILAR	$C*L*Q$	0,00000000	0,00000000	204,60
				583,20

Enajard Alves Damasceno
 Ord. de Desp. Serv. de
 Infraestrutura e
 Desenvolvimento Urbano

MEMÓRIAS DE CÁLCULO

 <p>PREFEITURA DO ARACATI ALGUAÇA DE SUA ARACATIENSE</p>	OBRA:	CONSTRUÇÃO DE 200 PÚLPITOS DE PLACAS DE INAUGURAÇÃO EM DIVERSAS LOCALIDADES DE ARACATI - CE	DATA : 26/17/0022		BDI : 26,45%		
	DESCRIÇÃO:	CONSTRUÇÃO DE 200 PÚLPITOS DE PLACAS DE INAUGURAÇÃO EM DIVERSAS LOCALIDADES A DE ARACATI - CE	FONTE	VERSÃO	HORA	MES	REF.
	LOCAL:	ARACATI-CE	SEINFRA	027.1 COM DESONERAÇÃO	83,85%	47,76%	05/2021
	CLIENTE:	PREFEITURA MUNICIPAL DE ARACATI	SINAPI	2022/06 COM DESONERAÇÃO	83,55%	47,46%	07/2022
	UNIDADES:	200.0UN	Composição	PRÓPRIA	100%	0,00%	
	VALOR POR UNIDADE:	R\$ 7.658,93					

1.8. 88489 - APLICAÇÃO MANUAL DE PINTURA COM TINTA LÁTEX ACRÍLICA EM PAREDES, DUAS DEMÃOS.
AF_06/2014 (M2)

		C	L	Q	QTD
PINTURA BASE (SAPATA)	C*L*Q	1,10000000	0,42000000	200,00000000	92,40
PINTURA BASE SAPATA	C*L*Q	1,10000000	0,43000000	200,00000000	94,60
PINTURA BASE ESPELHOS DA SAPATA	C*L*Q	4,40000000	0,10000000	200,00000000	88,00
					275,00

1.9. C3447 - LIMPEZA DE PISO EM ÁREA URBANIZADA (M2)

		C	L	Q	QTD
LIMPEZA DA OBRA	C*L*Q	1,50000000	1,50000000	200,00000000	450,00
					450,00

Edgard Alves Damasceno Neto
Ord. de Des. Ser. de
Infra-estrutura e
Desenvolvimento Urbano

Francisco Wellington P. de Jesus

MEMÓRIAS DE CÁLCULO

PREFEITURA DO
ARACATI
CE - ARACATI/CE

OBRA:	CONSTRUÇÃO DE 800 PÚLPITOS DE PLACAS DE INAUGURAÇÃO EM DIVERSAS LOCALIDADES DE ARACATI - CE	DATA : 26/07/2022	BDI : 26,45%			
DESCRIÇÃO:	CONSTRUÇÃO DE 800 PÚLPITOS DE PLACAS DE INAUGURAÇÃO EM DIVERSAS LOCALIDADES DE ARACATI - CE.	FONTE	VERSÃO	HORA	MES	REF.
LOCAL:	ARACATI-CE	SEINFRA	027.1 COM DESONERAÇÃO	83,85%	47,76%	05/2021
CLIENTE:	PREFEITURA MUNICIPAL DE ARACATI	SINAPI	2022/06 COM DESONERAÇÃO	83,55%	47,46%	07/2022
UNIDADES:	800.0UN	Composição	PRÓPRIA	0,00%	0,00%	
VALOR POR UNIDADE:	R\$ 4.432,08					



52987526 - PLACA EM AÇO ESCOVADO 304, COM GRAVAÇÃO BAIXO RELEVO BRASÃO EM CORES E LETRAS EM PRETO. MEDINDO 80X60CM, FIXADA EM CHAPA DE ACM, ACOMPANHA PARAFUSO TIPO MOEDA 1CM E BUCHAS (UN)

	UN	QTD
INGURAL	UN	800,00000000
		800,00

4 - ESCAVAÇÃO MANUAL SOLO DE 1A.CAT. PROF. ATÉ 1.50m (M3)

	C	H	L	Q	QTD	
PARA O BLOCO	C*L*H*Q	0,70000000	0,60000000	0,70000000	800,00000000	235,20
						235,20

C4625-73462765 - BASE EM PREMOLDADO DE CONCRETO (BLOCO DE 0,6X0,6X0,7)M PARA PÚPITO EM DE INAUGURAÇÃO. (UN)

	QT	QTD
CONCRETO PRÉ (BLOCO DE 0,7)M	QT	800,00000000
		800,00

C3609-14848410 - CONFECÇÃO E MONTAGEM DE PILAR PRÉ-MOLDADO DE CONCRETO P/PULPITO DE INAUGURAL (UN)

	QT	QTD
CONCRETO PRÉ (BLOCO DE 0,7)M	QT	800,00000000
		800,00

C4625-09622128 - BASE EM PREMOLDADO DE CONCRETO PARA PÚPITO DE PLACA INAUGURAL DE 95X0,06M (UN)

	QT	QTD
CONCRETO PRÉ DO TAMPO DO	QT	800,00000000
		800,00

069 - BANCADA DE GRANITO (OUTRAS CORES) ESP. = 2cm (COLOCADO) (M2)

	C	L	Q	QTD	
AMENTO DO TAMPO	C*L*Q	1,00000000	0,80000000	800,00000000	640,00
ICO (ESPELHO)	C*L*Q	3,60000000	0,06000000	800,00000000	172,80
					812,80

461 - TEXTURA ACRÍLICA 1 DEMÃO EM PAREDES EXTERNAS (M2)

	B	C	H	L	Q	
PILAR	2*(B+b)*H/2*Q	1,13000000	0,00000000	0,20000000	0,00000000	800 00000000
PILAR	C*L*Q	0,00000000	1,03000000	0,00000000	0,20000000	800 00000000
AMENTO DO TAMPO	C*L*Q	0,00000000	1,13000000	0,00000000	0,20000000	800 00000000
ICO						

	QUANT	b	QTD
PILAR	2*(B+b)*H/2*Q	0,00000000	1,03000000
PILAR	C*L*Q	0,00000000	0,00000000
			345,60
			164,80

Edgard Alves Damasceno
Ord. de Serviço de
Infraestrutura
Desenvolvimento Urbano

MEMÓRIAS DE CÁLCULO

 PREFEITURA DO ARACATI MUNICÍPIO DE ARACATI - CE	OBRA:	CONSTRUÇÃO DE 800 PÚLPITOS DE PLACAS DE INAUGURAÇÃO EM DIVERSAS LOCALIDADES DE ARACATI - CE	DATA : 26/11/2022		BDI : 26,45%		
	DESCRIÇÃO:	CONSTRUÇÃO DE 800 PÚLPITOS DE PLACAS DE INAUGURAÇÃO EM DIVERSAS LOCALIDADES DE ARACATI - CE.	FONTE	VERSÃO	HORA	MES	REF.
	LOCAL:	ARACATI-CE	SEINFRA	027.1 COM DESONERAÇÃO	83,85%	47,76%	05/2021
	CLIENTE:	PREFEITURA MUNICIPAL DE ARACATI	SINAPI	2022/06 COM DESONERAÇÃO	83,55%	47,46%	07/2022
	UNIDADES:	800.0UN	Composição	PRÓPRIA	0,00%	0,00%	
	VALOR POR UNIDADE:	R\$ 4.432,08					



	QUANT	b	QTD
1 - APLICAÇÃO DO TAMPO	0,00000000	0,00000000	180,80
			691,20

1 - APLICAÇÃO MANUAL DE PINTURA COM TINTA LÁTEX ACRÍLICA EM PAREDES, DUAS DEMÃOS.
 A - 2014 (M2)

	C	L	Q	QTD
1 - BASE (SAPATA)	0,60000000	0,20000000	800,00000000	192,00
1 - SAPATA	0,20000000	0,20000000	800,00000000	64,00
				256,00

1 - LIMPEZA DE PISO EM ÁREA URBANIZADA (M2)

	C	L	Q	QTD
1 - LIMPEZA	1,50000000	1,50000000	800,00000000	1.800,00
				1.800,00

Edgardo Alves Damasceno
 Diretor de Engenharia
 Departamento de Engenharia

F40



PREFEITURA DO
ARACATI

AS PESSOAS EM PRIMEIRO LUGAR

ANEXO I.III
ANEXO AO TERMO DE REFERÊNCIA
MEMORIAL DESCRITIVO



MEMORIAL DESCRITIVO																							
OBRA:	CONSTRUÇÃO DE 200 PÚLPITOS DE PLACAS DE INAUGURAÇÃO EM DIVERSAS LOCALIDADES DE ARACATI - CE	DATA : 26/07/2022	BDI : 26,45%																				
DESCRIÇÃO:	CONSTRUÇÃO DE 200 PÚLPITOS DE PLACAS DE INAUGURAÇÃO EM DIVERSAS LOCALIDADES A DE ARACATI - CE	<table border="1"> <thead> <tr> <th>FORTE</th> <th>VEREÃO</th> <th>HORA</th> <th>MES</th> <th>REF.</th> </tr> </thead> <tbody> <tr> <td>SEINFRA</td> <td>027.1 COM DESONERAÇÃO</td> <td>83,85%</td> <td>47,76%</td> <td>05/2021</td> </tr> <tr> <td>SINAPI</td> <td>2022/06 COM DESONERAÇÃO</td> <td>83,55%</td> <td>47,46%</td> <td>07/2022</td> </tr> <tr> <td>Composição</td> <td>PROPRIA</td> <td>0,00%</td> <td>0,00%</td> <td></td> </tr> </tbody> </table>	FORTE	VEREÃO	HORA	MES	REF.	SEINFRA	027.1 COM DESONERAÇÃO	83,85%	47,76%	05/2021	SINAPI	2022/06 COM DESONERAÇÃO	83,55%	47,46%	07/2022	Composição	PROPRIA	0,00%	0,00%		
FORTE	VEREÃO	HORA	MES	REF.																			
SEINFRA	027.1 COM DESONERAÇÃO	83,85%	47,76%	05/2021																			
SINAPI	2022/06 COM DESONERAÇÃO	83,55%	47,46%	07/2022																			
Composição	PROPRIA	0,00%	0,00%																				
LOCAL:	ARACATI-CE																						
CLIENTE:	PREFEITURA MUNICIPAL DE ARACATI																						
UNIDADES:	200.0UN																						
VALOR POR UNIDADE:	R\$ 7.658,93																						



1.0 INSTALAÇÃO DE PLACA DE AÇO EM PÚLPITO EM ESTRUT. DE CONCRETO PRÉ MOLDADO COM TAMPO EM GRANITO E PINTURA INTERFERÊNCIAS

1.1 PLACA EM AÇO ESCOVADO 304, COM GRAVAÇÃO BAIXO RELEVO BRASÃO EM CORES PADRÃO E LETRAS EM PRETO, MEDINDO 140X120CM, FIXADA EM CHAPA DE ACM, ACOMPANHA PARAFUSO CEBEÇA TIPO MOEDA 1CM E BUCHAS.

1.2 C2784 – ESCAVAÇÃO MANUAL SOLO DE 1ª CATEGORIA PROFUNDIDADE ATÉ 1,50M (M3).

Antes de ser iniciada a escavação, deverá ser feita a pesquisa das interferências existentes no trecho a ser escavado, para que não sejam danificados quaisquer tubos, caixas, postes ou estrutura que esteja na zona atingida pela escavação ou em suas proximidades.

ESCAVAÇÃO

A adoção da escavação manual dependerá da natureza do solo, das características do local (topografia, espaço livre, interferências) e do volume a ser escavado, ficando sua autorização a critério da Fiscalização.

Deverão ser seguidos os projetos e as Especificações no que se refere a locação, profundidade e declividade da escavação. Entretanto, em alguns casos, as escavações poderão ser levadas até uma profundidade superior à projetada, até que se encontrem as condições necessárias de suporte para apoio das estruturas, a critério da Fiscalização.

Quando necessário, os locais escavados deverão ser isolados, escorados e esgotados por processo que assegure proteção adequada.

As escavações com mais de 1,25 m de profundidade deverão dispor de escadas ou rampas, colocadas próximas aos postos de trabalho, a fim de permitir, em caso de emergência, a saída rápida dos trabalhadores, independentemente de adoção de escoramento. As áreas sujeitas a escavações em caráter permanente deverão ser estabilizadas de maneira a não permitir movimento das camadas adjacentes.

MATERIAL PROVENIENTE DA ESCAVAÇÃO

Quando o material for considerado, a critério da Fiscalização, apropriado para utilização no reaterro, será ele, a princípio, estocado ao longo da escavação, a uma distância equivalente à profundidade escavada, medida a partir da borda do talude. Materiais não reutilizáveis serão encaminhados aos locais de "bota-fora".

1.3. CP-C4625-18356448 - BASE EM PREMOLDADO DE CONCRETO (BLOCO DE 1,10X1,10X0,7)M PARA PÚLPITOS DE PLACA INAUGURAL (UN)

Depois da escavação pronta. Prepara-se o fundo do buraco, regularizando e compactando com malho, de maneira que a superfície fique nivelada e pronta para receber a base pré moldada.

1.4. CP-C3609-73136086 - CONFECÇÃO E MONTAGEM DE PILAR PRÉ-MOLDADO DE CONCRETO PARA PÚLPITOS DE PLACA INAUGURAL (UN)

Os Pilares pré moldado são estruturas de fácil montagem, criadas a partir de um projeto prévio, que visa suprir as necessidades do local. A matéria-prima ...

Edgard Alves Dama
Ord. de Disp. Serv. de
Infraestrutura
Desenvolvimento

Edgard

MEMORIAL DESCRITIVO																									
 <p>PREFEITURA DO ARACATI ALFAMA DE BÉ ARACATIENSE</p>	OBRA:	CONSTRUÇÃO DE 200 PÚLPITOS DE PLACAS DE INAUGURAÇÃO EM DIVERSAS LOCALIDADES DE ARACATI -CE	DATA : 26/07/2022	BDI : 26,45%																					
	DESCRIÇÃO:	CONSTRUÇÃO DE 200 PÚLPITOS DE PLACAS DE INAUGURAÇÃO EM DIVERSAS LOCALIDADES A DE ARACATI - CE	<table border="1"> <thead> <tr> <th>FONTE</th> <th>VERLÃO</th> <th>HORA</th> <th>MES</th> <th>REF.</th> </tr> </thead> <tbody> <tr> <td>SEINFRA</td> <td>027.1 COM DESONERAÇÃO</td> <td>83,85%</td> <td>47,76%</td> <td>05/2021</td> </tr> <tr> <td>SINAPI</td> <td>2022/06 COM DESONERAÇÃO</td> <td>83,55%</td> <td>47,46%</td> <td>07/2022</td> </tr> <tr> <td>Composição</td> <td>PROFRIA</td> <td>0,00%</td> <td>0,00%</td> <td></td> </tr> </tbody> </table>	FONTE	VERLÃO	HORA	MES	REF.	SEINFRA	027.1 COM DESONERAÇÃO	83,85%	47,76%	05/2021	SINAPI	2022/06 COM DESONERAÇÃO	83,55%	47,46%	07/2022	Composição	PROFRIA	0,00%	0,00%			
	FONTE	VERLÃO	HORA	MES	REF.																				
	SEINFRA	027.1 COM DESONERAÇÃO	83,85%	47,76%	05/2021																				
	SINAPI	2022/06 COM DESONERAÇÃO	83,55%	47,46%	07/2022																				
	Composição	PROFRIA	0,00%	0,00%																					
LOCAL:	ARACATI-CE																								
CLIENTE:	PREFEITURA MUNICIPAL DE ARACATI																								
UNIDADES:	200.0UN																								
VALOR POR UNIDADE:	R\$ 7.658,93																								



No projeto desses púlpitos de placa inaugural os pilares serão pré moldados e bem acabados. sua execução e lançamento nas bases serão feitos por profissionais e equipamentos adequados para a sua execução principalmente guindastes apropriados para o serviço.

1.5. COMP-39617392 - BASE EM PREMOLDADO DE CONCRETO PARA PÚLPITO DE PLACA INAUGURAL DE 1,45X1,05X0,06M (UN)

Será em concreto armado de fck no mínimo 25 mpa. Da qual será fixada no topo do topo do pilar por meio de argamassa pré fabricada de características adesivas. Podendo - se usar também pinos ou parafusos, ficando a critério da contratada o meio ideal para execução desse serviço.

1.6. C4069 - BANCADA DE GRANITO (OUTRAS CORES) ESP. = 2cm (COLOCADO) (M2)

A bancada deverá ser de granito de boa resistência , elegante, e super versátil.

Será colocada sobre o tampo de concreto e colada com argamassa colante.

A bancada será composta do tampo e das laterais (espelhos), de largura 6cm.

Tanto o tampo como as viradas terão a espessura de 2cm.

1.7. C2461 - TEXTURA ACRÍLICA 1 DEMÃO EM PAREDES EXTERNAS (M2)

Textura a ser utilizada da alvenaria do entorno do campo da areninha. Esse tipo de textura possibilita pleno enchimento de superfícies porosas, proporcionando um acabamento econômico texturizado, com a vantagem de mascarar as imperfeições do substrato. É indicada para substratos internos e externos de alvenaria, blocos de concreto ou chapas pré-moldadas, como camada intermediária, com efeito decorativo, necessitando de uma tinta de acabamento. Para a preparação da superfície, deve-se lavar, raspar, escovar a superfície eliminando as partes soltas, poeira, manchas de gordura, sabão e mofo. Sobre reboco fraco (pouco cimento), pintura velha ou em mau estado (tinta calcinada ou descaçando), recomenda-se uma demão de FIXADOR ACRÍLICO. Sobre reboco novo curado (tempo de cura recomendada é de no mínimo 28 dias) e em boas condições, aplicar uma demão de SELADOR ACRÍLICO PIGMENTADO. Antes de aplicar, bater vigorosamente e, conforme a textura desejada pode ser adicionado até 5% de água. Para se obter um acabamento texturizado, usar rolo de espuma rígido. Aplicada sobre a superfície já selada, uma demão de Massa de Bater Acrílica. Aguardar um intervalo mínimo de 6 horas para aplicar o acabamento.

1.8. 88489 - APLICAÇÃO MANUAL DE PINTURA COM TINTA LÁTEX ACRÍLICA EM PAREDES, DUAS DEMÃOS. AF_06/2014 (M2)

ITENS E SUAS CARACTERÍSTICAS - Tinta látex acrílica – resina à base de dispersão aquosa de copolímero estireno acrílico, fosca, linha Premium. CRITÉRIOS PARA QUANTIFICAÇÃO DOS SERVIÇOS - Utilizar a área de fachada efetivamente executada. Todos os vãos devem ser descontados (portas, janelas etc.). - As áreas de requadro não devem ser utilizadas para quantificação do serviço, porém o consumo para aplicação nestas foi considerado. CRITÉRIOS DE AFERIÇÃO - Não inclui preparação da superfície com selador ou aplicação de massa corrida. - Para o levantamento dos índices de produtividade foram considerados os oficiais e os serventes que auxiliavam diretamente nas proximidades do local de execução. - No consumo de tinta foi considerada a aplicação de uma camada de retoque além das duas demãos totais. EXECUÇÃO - A superfície deve estar limpa,

MEMORIAL DESCRITIVO																									
 <p>PREFEITURA DO ARACATI ALGUA DE BIA ARACATIENSE</p>	OBRA:	CONSTRUÇÃO DE 200 PÚLPITOS DE PLACAS DE INAUGURAÇÃO EM DIVERSAS LOCALIDADES DE ARACATI - CE	DATA : 26/07/2022	BDI : 26,45%																					
	DESCRIÇÃO:	CONSTRUÇÃO DE 200 PÚLPITOS DE PLACAS DE INAUGURAÇÃO EM DIVERSAS LOCALIDADES A DE ARACATI - CE	<table border="1"> <thead> <tr> <th>FORTE</th> <th>VERSÃO</th> <th>HORA</th> <th>MES</th> <th>REF.</th> </tr> </thead> <tbody> <tr> <td>SEINFRA</td> <td>027.1 COM DESONERAÇÃO</td> <td>83,85%</td> <td>47,76%</td> <td>05/2021</td> </tr> <tr> <td>SINAPI</td> <td>2022/06 COM DESONERAÇÃO</td> <td>83,55%</td> <td>47,46%</td> <td>07/2022</td> </tr> <tr> <td>Composição</td> <td>PROVÍRIA</td> <td>0,00%</td> <td>0,00%</td> <td></td> </tr> </tbody> </table>	FORTE	VERSÃO	HORA	MES	REF.	SEINFRA	027.1 COM DESONERAÇÃO	83,85%	47,76%	05/2021	SINAPI	2022/06 COM DESONERAÇÃO	83,55%	47,46%	07/2022	Composição	PROVÍRIA	0,00%	0,00%			
	FORTE	VERSÃO	HORA	MES	REF.																				
	SEINFRA	027.1 COM DESONERAÇÃO	83,85%	47,76%	05/2021																				
	SINAPI	2022/06 COM DESONERAÇÃO	83,55%	47,46%	07/2022																				
	Composição	PROVÍRIA	0,00%	0,00%																					
LOCAL:	ARACATI-CE																								
CLIENTE:	PREFEITURA MUNICIPAL DE ARACATI																								
UNIDADES:	200.0UN																								
VALOR POR UNIDADE:	R\$ 7.656,93																								



seca, sem poeira, gordura, graxa, sabão ou bolor antes de qualquer aplicação; - A tinta deve ser diluída em água potável de acordo com recomendações do fabricante; - Aplicar duas demãos com rolo, respeitando o intervalo de tempo entre elas, conforme orientação do fabricante.



1.9. C3447 - LIMPEZA DE PISO EM ÁREA URBANIZADA (M2)

VA obra deverá ser entregue completamente limpa, fazendo assim toda a limpeza da área que for necessária.

Deverão ser removidos quaisquer tipos de materiais provenientes da obra 1. PÚLPITO EM ESTRUT. DE CONCRETO PRÉ MOLDADO COM TAMPO EM GRANITO E PINTURA

Edgard Alves Damasceno Neto
Ord. de Des. Secr. de
Infraestrutura e
Desenvolvimento Urbano

Francisco Wellington P. de Almeida

MEMORIAL DESCRITIVO					
 <p>PREFEITURA DO ARACATI MUNICÍPIO DE SERARACATIENSE</p>	OBRAS:	CONSTRUÇÃO DE 800 PÚLPITOS DE PLACAS DE INAUGURAÇÃO EM DIVERSAS LOCALIDADES DE ARACATI - CE	DATA : 26/07/2022	BDI : 26,45%	
	DESCRIÇÃO:	CONSTRUÇÃO DE 800 PÚLPITOS DE PLACAS DE INAUGURAÇÃO EM DIVERSAS LOCALIDADES DE ARACATI - CE.	FONTE	VERBAO	
	LOCAL:	ARACATI-CE	SEINFRA	027.1 COM DESONERAÇÃO	HORA 83,85% MES 47,76% REF. 05/2021
	CLIENTE:	PREFEITURA MUNICIPAL DE ARACATI	SINAPI	2022/08 COM DESONERAÇÃO	83,55% 47,46% 07/2022
	UNIDADES:	800.0UN	Composição	PROF. RIA	0,00% 0,00%
	VALOR POR UNIDADE:	R\$ 4.432,08			

1.0 INSTALAÇÃO DE PLACA DE AÇO ESCOVADO EM PÚLPITO EM ESTRUTURA DE CONCRETO PRÉ MOLDADO COM TAMPO EM GRANITO E PINTURA

1.1 PLACA EM AÇO ESCOVADO 304 COM GRAVAÇÃO BAIXORELEVO BRASÃO EM CORES PADRÃO E LETRAS EM PRETO, MEDINDO 140X120CM, FIXADA EM CHAPA DE ACM, ACOMPANHA PARAFUSO CEBEÇA TIPO MOEDA 1CM E BUCHAS.

1.2 C2784 – ESCAVAÇÃO MANUAL SOLO DE 1ª CATEGORIA PROFUNDIDADE ATÉ 1,50M (M3).

INTERFERÊNCIAS: Antes de ser iniciada a escavação, deverá ser feita a pesquisa das interferências existentes no trecho a ser escavado, para que não sejam danificados quaisquer tubos, caixas, postes ou estrutura que esteja na zona atingida pela escavação ou em suas proximidades.

ESCAVAÇÃO: A adoção da escavação manual dependerá da natureza do solo, das características do local (topografia, espaço livre, interferências) e do volume a ser escavado, ficando sua autorização a critério da Fiscalização.

Deverão ser seguidos os projetos e as Especificações no que se refere a locação, profundidade e declividade da escavação. Entretanto, em alguns casos, as escavações poderão ser levadas até uma profundidade superior à projetada, até que se encontrem as condições necessárias de suporte para apoio das estruturas, a critério da Fiscalização.

Quando necessário, os locais escavados deverão ser isolados, escorados e esgotados por processo que assegure proteção adequada.

As escavações com mais de 1,25 m de profundidade deverão dispor de escadas ou rampas, colocadas próximas aos postos de trabalho, a fim de permitir, em caso de emergência, a saída rápida dos trabalhadores, independentemente de adoção de escoramento. As áreas sujeitas a escavações em caráter permanente deverão ser estabilizadas de maneira a não permitir movimento das camadas adjacentes.



MATERIAL PROVENIENTE DA ESCAVAÇÃO: Quando o material for considerado, a critério da Fiscalização, apropriado para utilização no reaterro, será ele, a princípio, estocado ao longo da escavação, a uma distância equivalente à profundidade escavada, medida a partir da borda do talude. Materiais não reutilizáveis serão encaminhados aos locais de "bota-fora".

1.3 CP-C4625-18356448 - BASE EM PRÉ MOLDADO DE CONCRETO (BLOCO DE 1,10X 1,10X0,7)M PARA PÚLPITOS DE PLACA INAUGURAL (UN)

Depois da escavação pronta. Prepara-se o fundo do buraco, regularizando e compactando com malho, de maneira que a superfície fique nivelada e pronta para receber a base pré - moldada.

1.4. CP-C3609-73136086 - CONFECÇÃO E MONTAGEM DE PILAR PRÉ-MOLDADO DE CONCRETO PARA PÚLPITOS DE PLACA INAUGURAL (UN)

Os Pilares pré - moldado são estruturas de fácil montagem, criadas a partir de um projeto prévio, que visa suprir as necessidades do local. A matéria-prima ...

MEMORIAL DESCRITIVO							
 <p>PREFEITURA DO ARACATI Município de Aracati - Ceará</p>	OBRA:	CONSTRUÇÃO DE 800 PÚLPITOS DE PLACAS DE INAUGURAÇÃO EM DIVERSAS LOCALIDADES DE ARACATI - CE	DATA : 26/07/2022	BDI : 26,45%			
	DESCRIÇÃO:	CONSTRUÇÃO DE 800 PÚLPITOS DE PLACAS DE INAUGURAÇÃO EM DIVERSAS LOCALIDADES DE ARACATI - CE.	SEINFRA	027.1 COM DEJONERAÇÃO	83,85%	47,76%	05/2021
	LOCAL:	ARACATI-CE	SINAPI	2022/06 COM DIJONERAÇÃO	83,55%	47,46%	07/2022
	CLIENTE:	PREFEITURA MUNICIPAL DE ARACATI	Composição	PROFRIA	0,00%	0,00%	
	UNIDADES:	800.0UN					
	VALOR POR UNIDADE:	R\$ 4.432,08					

No projeto desses púlpitos de placa inaugural os pilares serão pré - moldados e bem acabados. sua execução e lançamento nas bases serão feitos por profissionais e equipamentos adequados para a sua execução principalmente guindastes apropriados para o serviço.

1.5. COMP-39617392 - BASE EM PREMOLDADO DE CONCRETO PARA PÚLPITO DE PLACA INAUGURAL DE 1,45X1,05X0,06M (UN)

Será em concreto armado de fck no mínimo 25 MPa e será fixada no topo do topo c o pilar por meio de argamassa pré fabricada de características adesivas. Podendo - se usar também pinos ou parafusos, ficando a critério da contratada o meio ideal para execução desse serviço.

1.6. C4069 - BANCADA DE GRANITO (OUTRAS CORES) ESP. = 2cm (COLOCADO) (M2)

A bancada deverá ser de granito de boa resistência, elegante, e super versátil.

Será colocada sobre o tampo de concreto e colada com argamassa colante.

A bancada será composta do tampo e das laterais (espelhos), de largura 6cm.

Tanto o tampo como as viradas terão a espessuras de 2cm respectivamente.

1.7. C2461 - TEXTURA ACRÍLICA 1 DEMÃO EM PAREDES EXTERNAS (M2)

Esse tipo de textura possibilita pleno enchimento de superfícies porosas, proporcionando um acabamento econômico texturizado, com a vantagem de mascarar as imperfeições do substrato. É indicada para substratos internos e externos de alvenaria, blocos de concreto ou chapas pré-moldadas, com uma camada intermediária, com efeito decorativo, necessitando de uma tinta de acabamento. Para a preparação da superfície, deve-se lavar, raspar, escovar a superfície eliminando as partes soltas, poeira, manchas de gordura, sabão e mofo. Sobre reboco fraco (pouco cimento), pintura velha ou em mau estado (tinta calcinada ou descascando), recomenda-se uma demão de FIXADOR ACRÍLICO. Sobre reboco novo curado (tempo de cura recomendada é de no mínimo 28 dias) e em boas condições, aplicar uma demão de SELADOR ACRÍLICO PIGMENTADO. Antes de aplicar, bater vigorosamente e, conforme a textura desejada pode ser adicionado até 5% de água. Para se obter um acabamento texturizado, usar rolo de espuma rígido. Aplicada sobre a superfície já selada, uma demão de Massa de Bater Acrílico. Aguardar um intervalo mínimo de 6 horas para aplicar o acabamento.

1.3. 88489 - APLICAÇÃO MANUAL DE PINTURA COM TINTA LÁTEX ACRÍLICA EM PAREDES, DUAS DEMÃOS. AF_06/2014 (M2)

TIPOS E SUAS CARACTERÍSTICAS - Tinta látex acrílica - resina à base de dispersão acuosa de copolímero estireno acrílico, fosca, linha Premium.

CRITÉRIOS PARA QUANTIFICAÇÃO DOS SERVIÇOS - Utilizar a área de fachada efetivamente executada. Todos os vãos devem ser descontados (portas, janelas etc.). - As áreas de requadro não devem ser utilizadas para quantificação do serviço, porém o consumo para aplicação nestas foi considerado.

CRITÉRIOS DE AFERIÇÃO - Não inclui preparação da superfície com selador ou aplicação de massa corrida. - Para o levantamento dos índices de produtividade foram considerados os oficiais e os serventes que auxiliavam

Edgard Alves Damasceno Neto
Ord. de Des.º 500/2022

MEMORIAL DESCRITIVO							
 <p>PREFEITURA DO ARACATI ALGUA DE ARACATIENSE</p>	OBRA:	CONSTRUÇÃO DE 800 PÚLPITOS DE PLACAS DE INAUGURAÇÃO EM DIVERSAS LOCALIDADES DE ARACATI - CE	DATA : 26/07/2022	BDI : 26,45%			
	DESCRIÇÃO:	CONSTRUÇÃO DE 800 PÚLPITOS DE PLACAS DE INAUGURAÇÃO EM DIVERSAS LOCALIDADES DE ARACATI - CE.	FONTE	VERSÃO	HORA	MES	REF.
	LOCAL:	ARACATI-CE	SEINFRA	027.1 COM DE JONERAÇÃO	83,85%	47,76%	05/2021
	CLIENTE:	PREFEITURA MUNICIPAL DE ARACATI	SINAPI	2022/06 COM DI SONERAÇÃO	83,55%	47,46%	07/2022
	UNIDADES:	800.0UN	Composição	PROFRIA	0,00%	0,00%	
	VALOR POR UNIDADE:	R\$ 4.432,08					



diretamente nas proximidades do local de execução. - No consumo de tinta foi considerada a aplicação de uma camada de retoque além das duas demãos totais.

EXECUÇÃO - A superfície deve estar limpa, seca, sem poeira, gordura, graxa, sabão ou bolor antes de qualquer aplicação; - A tinta deve ser diluída em água potável de acordo com recomendação; do fabricante; - Aplicar duas demãos com rolo, respeitando o intervalo de tempo entre elas, conforme orientação do fabricante.

1.9. C3447 - LIMPEZA DE PISO EM ÁREA URBANIZADA (M2)

A obra deverá ser entregue completamente limpa, fazendo assim toda a limpeza da área que for necessária. Deverão ser removidos quaisquer tipos de materiais provenientes da obra.

Trançoso Wellington P. de Almeida

Edgard Alves Damasceno Neto
Ord. de Serv. Secr. de
Infraestrutura e
Desenvolvimento Urbano



ANEXO I.IV
ANEXO AO TERMO DE REFERÊNCIA
RELATÓRIO DE COMPOSIÇÃO DE CUSTOS UNITÁRIOS



RELATÓRIO ANALÍTICO - COMPOSIÇÕES DE CUSTOS					
 PREFEITURA DO ARACATI <small>ALEGRIA DE SER ARACATIENSE</small>	OBRA:	CONSTRUÇÃO DE 200 PÚLPITOS DE PLACAS DE INAUGURAÇÃO EM DIVERSAS LOCALIDADES DE ARACATI - CE	DATA:	26/07/2022	BDI: 26,45%
	DESCRIÇÃO:	CONSTRUÇÃO DE 200 PÚLPITOS DE PLACAS DE INAUGURAÇÃO EM DIVERSAS LOCALIDADES A DE ARACATI - CE	SEINFRA	027.1 COM RESONERAÇÃO	HORA 83,85% MES 47,76% REF. 05/2021
	LOCAL:	ARACATI-CE	SINAPI	2022/06 COM DESONERAÇÃO	83,55% 47,46% 07/2022
	CLIENTE:	PREFEITURA MUNICIPAL DE ARACATI	Composição		0,00% 0,00%
	UNIDADES:	200,0UN			
	VALOR POR UNIDADE:	R\$ 7.658,93			



COMP-73465151 - PLACA EM AÇO ESCOVADO 304, COM GRAVAÇÃO BAIXO RELEVO BRASÃO EM CORES PADRÃO E LETRAS EM PRETO. MEDINDO 140X120CM, FIXADA EM CHAPA DE ACM, ACOMPANHA PARAFUSO CEBEÇA TIPO MOEDA1CM E BUCHAS (UN)

Cotação	DESCRIÇÃO	FORNTE	UNID	COEFICIENTE	PREÇO UNITÁRIO	TOTAL
COMP-73465151	PLACA EM AÇO ESCOVADO 304, COM GRAVAÇÃO BAIXO RELEVO BRASÃO EM CORES PADRÃO E LETRAS EM PRETO. MEDINDO 140X120CM, FIXADA EM CHAPA DE ACM, ACOMPANHA PARAFUSO CEBEÇA TIPO MOEDA1CM E BUCHAS	Composições	UN	1,00000000	2.983,00	2.983,00
TOTAL Cotação:						2.983,00

VALOR SEM ENCARGOS:	2.983,00
VALOR ENCARGOS:	0,00
VALOR COM ENCARGOS:	2.983,00
VALOR BDI (26.45%):	789,00
VALOR COM BDI:	3.772,00
QUANTIDADE:	200,00
TOTAL GERAL:	754.400,00

C2784 - ESCAVAÇÃO MANUAL SOLO DE 1A.CAT. PROF. ATÉ 1.50m (M3)

Mão de Obra	DESCRIÇÃO	FORNTE	UNID	COEFICIENTE	PREÇO UNITÁRIO	TOTAL
I2543	SERVENTE	SEINFRA	H	2,65000000	5,4882	14,5437
TOTAL Mão de Obra:						14,5437

VALOR SEM ENCARGOS:	14,54
VALOR ENCARGOS (83.85%):	26,67
VALOR COM ENCARGOS:	41,21
VALOR BDI (26.45%):	10,90
VALOR COM BDI:	52,11
QUANTIDADE:	172,80
TOTAL GERAL:	9.004,61

Edgard Alves Damasceno Neto
 Ord. de Des. Secr. de Infraestrutura e Desenvolvimento Urbano

C4625 - BASE EM PREMOLDADO DE CONCRETO (BLOCO DE 1,10X1,10X0,7)M PARA PÚLPITOS DE PLACA NAUGURAL (UN)

Material	DESCRIÇÃO	FORNTE	UNID	COEFICIENTE	PREÇO UNITÁRIO	TOTAL
I0109	AREIA MEDIA	SEINFRA	M3	0,63000000	67,50	42,52
I0280	BRITA	SEINFRA	M3	0,70000000	76,19	53,33
I0805	CIMENTO PORTLAND	SEINFRA	KG	250,00000000	0,56	140,00
I1249	IMPERMEABILIZANTE	SEINFRA	KG	1,50000000	5,49	8,24
TOTAL Material:						244,10

Mão de Obra	DESCRIÇÃO	FORNTE	UNID	COEFICIENTE	PREÇO UNITÁRIO	TOTAL
I2391	PEDREIRO	SEINFRA	H	1,50000000	8,27	12,40
I2543	SERVENTE	SEINFRA	H	2,00000000	5,49	10,98
TOTAL Mão de Obra:						23,39

Serviço	DESCRIÇÃO	FORNTE	UNID	COEFICIENTE	PREÇO UNITÁRIO	TOTAL
C0216	ARMADURA CA-50A MÉDIA D= 6,3 A 10,0mm	SEINFRA	KG	12,00000000	12,30	147,60
TOTAL Serviço:						147,60

RELATÓRIO ANALÍTICO - COMPOSIÇÕES DE CUSTOS



OBRA:	CONSTRUÇÃO DE 200 PÚLPITOS DE PLACAS DE INAUGURAÇÃO EM DIVERSAS LOCALIDADES DE ARACATI - CE
DESCRIÇÃO:	CONSTRUÇÃO DE 200 PÚLPITOS DE PLACAS DE INAUGURAÇÃO EM DIVERSAS LOCALIDADES A DE ARACATI - CE
LOCAL:	ARACATI-CE
CLIENTE:	PREFEITURA MUNICIPAL DE ARACATI
UNIDADES:	200,0UN
VALOR POR UNIDADE:	R\$ 7.658,93

DATA : 26/07/2022		BDI : 26,45%		
FONTE	VERSÃO	HORA	MES	REF.
SEINFRA	027.1 COM DESONERAÇÃO	83,85%	47,76%	05/2021
SINAPI	2022/06 COM DESONERAÇÃO	83,55%	47,46%	07/2022
Composição	PRÓPRIA	0,00%	0,00%	



VALOR SEM ENCARGOS:	415,09
VALOR ENCARGOS (83.85%):	60,83
VALOR COM ENCARGOS:	475,92
VALOR BDI (26.45%):	125,88
VALOR COM BDI:	601,80
QUANTIDADE:	200,00
TOTAL GERAL:	120.360,00

C3609 - CONFEÇÃO E MONTAGEM DE PILAR PRÉ-MOLDADO DE CONCRETO PARA PÚLPITOS DE PLACA INAUGURAL (UN)

Equipamento		FONTE	UNID	COEFICIENTE	PREÇO UNITÁRIO	TOTAL
I0682	BETONEIRA ELÉTRICA 580L (CHP)	SEINFRA	H	0,3000 0000	10,88	3,26
I0584	CAMINHÃO COMERC. EQUIP. O/GUINDASTE (CHI)	SEINFRA	H	0,3000 0000	30,21	9,06
I0705	CAMINHÃO COMERC. EQUIP. O/GUINDASTE (CHP)	SEINFRA	H	0,5000 0000	113,31	56,66
TOTAL Equipamento:						68,98

Material		FONTE	UNID	COEFICIENTE	PREÇO UNITÁRIO	TOTAL
I0163	AÇO CA-50	SEINFRA	KG	25,0000 0000	9,50	237,50
I0102	ARAME GALVANIZADO N.18 BWG	SEINFRA	KG	1,4600 0000	22,48	32,82
I0108	AREIA GROSSA	SEINFRA	M3	0,4800 0000	74,72	35,87
I0280	BRITA	SEINFRA	M3	0,2500 0000	76,19	19,05
I0471	CANTONEIRA METÁLICA DE 4" X 4" X 3/8" (14,60KG/M)	SEINFRA	KG	7,0000 0000	8,48	59,36
I0534	CHAPA DE AÇO FINA 3/16" (4,75MM - 38,00KG/M2)	SEINFRA	KG	20,0000 0000	7,06	141,20
I0799	CIMENTO BRANCO	SEINFRA	KG	2,0000 0000	3,28	6,56
I0805	CIMENTO PORTLAND	SEINFRA	KG	120,0000 0000	0,56	67,20
I1872	SOLDA 50X50	SEINFRA	KG	5,0000 0000	82,73	413,65
I099	TINTA PRIMARIA	SEINFRA	L	0,8000 0000	7,83	6,26
TOTAL Material:						1.019,47

Mão de Obra		FONTE	UNID	COEFICIENTE	PREÇO UNITÁRIO	TOTAL
I2391	PEDREIRO	SEINFRA	H	3,0000 0000	8,27	24,80
I1858	SERRALHEIRO	SEINFRA	H	4,0000 0000	8,27	33,07
I2543	SERVENTE	SEINFRA	H	7,0000 0000	5,49	38,42
I1879	SOLDADOR	SEINFRA	H	0,7000 0000	8,27	5,79
TOTAL Mão de Obra:						102,11

VALOR SEM ENCARGOS:	1.190,56
VALOR ENCARGOS (83.85%):	180,94
VALOR COM ENCARGOS:	1.371,50
VALOR BDI (26.45%):	362,76
VALOR COM BDI:	1.734,26
QUANTIDADE:	200,00
TOTAL GERAL:	346.852,00

Edgard Alves Damasceno Neto
Ord. de Desp. de Oe. de
Infraestrutura e
Desenvolvimento Urbano

C4625 - BASE EM PREMOLDADO DE CONCRETO PARA PÚLPITO DE PLACA INAUGURAL DE 1,25X1,45X0,06M (UN)

RELATÓRIO ANALÍTICO - COMPOSIÇÕES DE ÇUSTOS



OBRA:	CONSTRUÇÃO DE 200 PÚLPITOS DE PLACAS DE INAUGURAÇÃO EM DIVERSAS LOCALIDADES DE ARACATI - CE	DATA : 26.07/0022	BDI : 26,45%
DESCRIÇÃO:	CONSTRUÇÃO DE 200 PÚLPITOS DE PLACAS DE INAUGURAÇÃO EM DIVERSAS LOCALIDADES A DE ARACATI - CE	FONTE	VERSÃO
LOCAL:	ARACATI-CE	SEINFRA	027.1 COM DESONERAÇÃO
CLIENTE:	PREFEITURA MUNICIPAL DE ARACATI	SINAPI	2022/06 COM DESONERAÇÃO
UNIDADES:	200.0UN	Composição	HORA
VALOR POR UNIDADE:	R\$ 7.658,93		MES
			REF.



Material		FONTE	UNID	COEFICIENTE	PREÇO UNITÁRIO	TOTAL
10109	AREIA MEDIA	SEINFRA	M3	0,060 00000	67,50	4,05
10280	BRITA	SEINFRA	M3	0,090 00000	76,19	6,86
10805	CIMENTO PORTLAND	SEINFRA	KG	22,000 00000	0,56	12,32
11249	IMPERMEABILIZANTE	SEINFRA	KG	1,600 00000	5,49	8,78
TOTAL Material:						32,01

Mão de Obra		FONTE	UNID	COEFICIENTE	PREÇO UNITÁRIO	TOTAL
12391	PEDREIRO	SEINFRA	H	1,000 00000	8,27	8,27
12543	SERVENTE	SEINFRA	H	2,000 00000	5,49	10,98
TOTAL Mão de Obra:						19,25

Serviço		FONTE	UNID	COEFICIENTE	PREÇO UNITÁRIO	TOTAL
C0216	ARMADURA CA-50A MÉDIA D= 6,3 A 10,0mm	SEINFRA	KG	10,000 00000	12,30	123,00
TOTAL Serviço:						123,00

VALOR SEM ENCARGOS:	174,26
VALOR ENCARGOS (83.85%):	50,92
VALOR COM ENCARGOS:	225,18
VALOR BDI (26.45%):	59,56
VALOR COM BDI:	284,74
QUANTIDADE:	200,00
TOTAL GERAL:	56.948,00

C4069 - BANCADA DE GRANITO (OUTRAS CORES) ESP. = 2cm (COLOCADO) (M2)

Material		FONTE	UNID	COEFICIENTE	PREÇO UNITÁRIO	TOTAL
10108	AREIA GROSSA	SEINFRA	M3	0,008 00000	74,7200	0,5978
10194	BANCADA DE GRANITO OUTRAS CORES E=2cm,	SEINFRA	M2	1,000 00000	336,8100	336,8100
10805	CIMENTO PORTLAND	SEINFRA	KG	3,200 00000	0,5600	1,7920
TOTAL Material:						339,1998

Mão de Obra		FONTE	UNID	COEFICIENTE	PREÇO UNITÁRIO	TOTAL
12391	PEDREIRO	SEINFRA	H	1,200 00000	8,2676	9,9211
12543	SERVENTE	SEINFRA	H	2,000 00000	5,4882	10,9764
TOTAL Mão de Obra:						20,8975

VALOR SEM ENCARGOS:	360,10
VALOR ENCARGOS (83.85%):	35,12
VALOR COM ENCARGOS:	395,22
VALOR BDI (26.45%):	104,54
VALOR COM BDI:	499,76
QUANTIDADE:	457,20
TOTAL GERAL:	228.490,27

Edgard Alves Damasceno Neto
Ord. de Desp. de
Infraestrutura e
Desenvolvimento Urbano

C2461 - TEXTURA ACRÍLICA 1 DEMÃO EM PAREDES EXTERNAS (M2)

RELATÓRIO ANALÍTICO - COMPOSIÇÕES DE CUSTOS



OBRA:	CONSTRUÇÃO DE 200 PÚLPITOS DE PLACAS DE INAUGURAÇÃO EM DIVERSAS LOCALIDADES DE ARACATI - CE
DESCRIÇÃO:	CONSTRUÇÃO DE 200 PÚLPITOS DE PLACAS DE INAUGURAÇÃO EM DIVERSAS LOCALIDADES A DE ARACATI - CE
LOCAL:	ARACATI-CE
CLIENTE:	PREFEITURA MUNICIPAL DE ARACATI
UNIDADES:	200,0UN
VALOR POR UNIDADE:	R\$ 7.658,93

DATA : 28/17/0022		BDI : 26,45%		
FORTE	VERSÃO	HORA	MES	REF.
SEINFRA	027.1 COM DESONERAÇÃO	83,85%	47,76%	05/2021
SINAPI	2022/06 COM DESONERAÇÃO	83,55%	47,46%	07/2022
Composição	PRÓPRIA	0,00%	0,00%	



Material		FORTE	UNID	COEFICIENTE	PREÇO UNITÁRIO	TOTAL
11856	SELADOR ACRÍLICO	SEINFRA	L	0,190*0000	13,3200	2,5308
12079	TEXTURA ACRÍLICA	SEINFRA	KG	0,310*0000	7,6300	2,3653
TOTAL Material:						4,8961

Mão de Obra		FORTE	UNID	COEFICIENTE	PREÇO UNITÁRIO	TOTAL
10045	AJUDANTE DE PINTOR	SEINFRA	H	0,200*0000	6,4183	1,2837
12395	PINTOR	SEINFRA	H	0,300*0000	8,2676	2,4803
TOTAL Mão de Obra:						3,7640

VALOR SEM ENCARGOS:	8,66
VALOR ENCARGOS (83.85%):	5,82
VALOR COM ENCARGOS:	14,48
VALOR BDI (26.45%):	3,83
VALOR COM BDI:	18,31
QUANTIDADE:	583,20
TOTAL GERAL:	10.678,39

88489 - APLICAÇÃO MANUAL DE PINTURA COM TINTA LÁTEX ACRÍLICA EM PAREDES, DUAS DEMÃOS. AF_06/2014 (M2)

Material		FORTE	UNID	COEFICIENTE	PREÇO UNITÁRIO	TOTAL
00007356	TINTA LATEX ACRILICA PREMIUM, COR BRANCO FOSCO	SINAPI	L	0,330*0000	21,70	7,16
TOTAL Material:						7,16

Mão de Obra		FORTE	UNID	COEFICIENTE	PREÇO UNITÁRIO	TOTAL
12543	SERVENTE	SEINFRA	H	0,069*0000	5,49	0,38
TOTAL Mão de Obra:						0,37

Serviço		FORTE	UNID	COEFICIENTE	PREÇO UNITÁRIO	TOTAL
88310	PINTOR COM ENCARGOS COMPLEMENTARES	SINAPI	H	0,187*0000	16,20	3,03
TOTAL Serviço:						3,02

VALOR SEM ENCARGOS:	10,55
VALOR ENCARGOS:	2,06
VALOR COM ENCARGOS:	12,61
VALOR BDI (26.45%):	3,34
VALOR COM BDI:	15,95
QUANTIDADE:	275,00
TOTAL GERAL:	4.386,25

C3447 - LIMPEZA DE PISO EM ÁREA URBANIZADA (M2)

Mão de Obra		FORTE	UNID	COEFICIENTE	PREÇO UNITÁRIO	TOTAL
12543	SERVENTE	SEINFRA	H	0,075*0000	5,4882	0,4116
TOTAL Mão de Obra:						0,4116

Edgardo Alves Damasceno
Ord. de Despesa nº 001 de
Infraestrutura e
Desenvolvimento Urbano

VALOR SEM ENCARGOS:	0,41
VALOR ENCARGOS (83.85%):	0,76

RELATÓRIO ANALÍTICO - COMPOSIÇÕES DE CUSTOS



OBRA:	CONSTRUÇÃO DE 200 PÚLPITOS DE PLACAS DE INAUGURAÇÃO EM DIVERSAS LOCALIDADES DE ARACATI - CE	DATA : 26/07/2022	BDI : 26,45%			
DESCRIÇÃO:	CONSTRUÇÃO DE 200 PÚLPITOS DE PLACAS DE INAUGURAÇÃO EM DIVERSAS LOCALIDADES A DE ARACATI - CE	FONTE	VERSÃO	HORA	MES	REF.
LOCAL:	ARACATI-CE	SEINFRA	027.1 COM DESONERAÇÃO	83,85%	47,76%	05/2021
CLIENTE:	PREFEITURA MUNICIPAL DE ARACATI	SINAPI	2022/06 COM DESONERAÇÃO	83,55%	47,46%	07/2022
UNIDADES:	200.0UN	Composição	PR JPRIA	0,00%	0,00%	
VALOR POR UNIDADE:	R\$ 7.658,93					

VALOR COM ENCARGOS:	1,17
VALOR BDI (26.45%):	0,31
VALOR COM BDI:	1,48
QUANTIDADE:	450,00
TOTAL GERAL:	666,00

Francisco Wellington P. de Jesus

Edgard Alves Damasceno Neto
Ord. de Des. Sec. de
Infraestrutura e
Desenvolvimento Urbano

RELATÓRIO ANALÍTICO - COMPOSIÇÕES DE CUSTOS



**PREFEITURA DO
ARACATI**
ALGUA DE ARACATIENSE

OBRA:	CONSTRUÇÃO DE 800 PÚLPITOS DE PLACAS DE INAUGURAÇÃO EM DIVERSAS LOCALIDADES DE ARACATI - CE	DATA : 26/07/2022	BDI : 26,45%
DESCRIÇÃO:	CONSTRUÇÃO DE 800 PÚLPITOS DE PLACAS DE INAUGURAÇÃO EM DIVERSAS LOCALIDADES DE ARACATI - CE.	SEINFRA	VERSÃO 027.1 COM DESONERAÇÃO 83,85% 47,76% 05/2021
LOCAL:	ARACATI-CE	SINAPI	2022/06 COM DESONERAÇÃO 83,55% 47,46% 07/2022
CLIENTE:	PREFEITURA MUNICIPAL DE ARACATI	Composição	PR)PRIA 0,00% 0,00%
UNIDADES:	800.0UN		
VALOR POR UNIDADE:	R\$ 4.432,08		

COMP-52987526 - PLACA EM AÇO ESCOVADO 304, COM GRAVAÇÃO BAIXO RELEVO BRASÃO EM CORES PADRÃO E LETRAS EM PRETO. MEDINDO 10x10CM, FIXADA EM CHAPA DE ACM, ACOMPANHA PARAFUSO CEBEÇA TIPO MOEDA1CM E BUCHAS (UN)

Cotação	FONTE	UNID	COEFICIENTE	PREÇO UNITÁRIO	TOTAL
COMP-52987526	Composições	UN	1,00000000	1.513,00	1.513,00
TOTAL Cotação:					1.513,00

VALOR SEM ENCARGOS:	1.513,00
VALOR ENCARGOS:	0,00
VALOR COM ENCARGOS:	1.513,00
VALOR BDI (26.45%):	400,19
VALOR COM BDI:	1.913,19
QUANTIDADE:	800,00
TOTAL GERAL:	1.530.552,00

C2784 - ESCADAÇÃO MANUAL SOLO DE 1A.CAT. PROF. ATÉ 1.50m (M3)

Mão de Obra	FONTE	UNID	COEFICIENTE	PREÇO UNITÁRIO	TOTAL
I2543	ENTE	H	2,65000000	5,4882	14,5437
TOTAL Mão de Obra:					14,5437

VALOR SEM ENCARGOS:	14,54
VALOR ENCARGOS (83.85%):	26,67
VALOR COM ENCARGOS:	41,21
VALOR BDI (26.45%):	10,90
VALOR COM BDI:	52,11
QUANTIDADE:	235,20
TOTAL GERAL:	12.256,27

C4625 - BARRA PREMOLDADO DE CONCRETO (BLOCO DE 0,6X0,6X0,7)M PARA PÚPITO EM PLACA DE INAUGURAÇÃO. (UN)

Material	FONTE	UNID	COEFICIENTE	PREÇO UNITÁRIO	TOTAL
I0109	CA MEDIA	M3	0,30000000	67,50	20,25
I0280	CA	M3	0,45000000	76,19	34,29
I0805	CIMENTO PORTLAND	KG	90,00000000	0,56	50,40
I1249	IMPERMEABILIZANTE	KG	1,60000000	5,49	8,78
TOTAL Material:					113,72

Mão de Obra	FONTE	UNID	COEFICIENTE	PREÇO UNITÁRIO	TOTAL
I2391	MEIRO	H	1,00000000	8,27	8,27
I2543	ENTE	H	1,80000000	5,49	9,88
TOTAL Mão de Obra:					18,15

Serviço	FONTE	UNID	COEFICIENTE	PREÇO UNITÁRIO	TOTAL
C0216	DURA CA-50A MÉDIA D= 6,3 A 10,0mm	KG	10,00000000	12,30	123,00
TOTAL Serviço:					123,00

RELATÓRIO ANALÍTICO - COMPOSIÇÕES DE CUSTOS

 ARACATI PREFEITURA MUNICIPAL	OBRA:	CONSTRUÇÃO DE 800 PÚLPITOS DE PLACAS DE INAUGURAÇÃO EM DIVERSAS LOCALIDADES DE ARACATI - CE	DATA : 26/ 7/0022	BDI : 26,45%	
	DESCRIÇÃO:	CONSTRUÇÃO DE 800 PÚLPITOS DE PLACAS DE INAUGURAÇÃO EM DIVERSAS LOCALIDADES DE ARACATI - CE.	FONTE	VERSÃO	HORA
	LOCAL:	ARACATI-CE	SEINFRA	027.1 COM DESONERAÇÃO	83,85%
	CLIENTE:	PREFEITURA MUNICIPAL DE ARACATI	SINAPI	2022/06 COM DESONERAÇÃO	47,76%
	UNIDADES:	800.0UN	Composição		PRÓPRIA
	VALOR POR UNIDADE:	R\$ 4.432,08			0,00%



VALOR SEM ENCARGOS:	254,87
VALOR ENCARGOS (83.85%):	48,91
VALOR COM ENCARGOS:	303,78
VALOR BDI (26.45%):	80,35
VALOR COM BDI:	384,13
QUANTIDADE:	800,00
TOTAL GERAL:	307.304,00

C3689 - C/ÃO E MONTAGEM DE PILAR PRÉ-MOLDADO DE CONCRETO P/PULPITO DE PLACA INAUGURAL (UN)						
		FONTE	UNID	COEFICIENTE	PREÇO UNITÁRIO	TOTAL
10682	NEIRA ELÉTRICA 580L (CHI?)	SEINFRA	H	0,25000000	10,88	2,72
10584	INHÃO COMERC. EQUIP. C/GUINDASTE (CHI)	SEINFRA	H	0,25000000	30,21	7,55
10705	INHÃO COMERC. EQUIP. C/GUINDASTE (CHI?)	SEINFRA	H	0,35000000	113,31	39,66
TOTAL Equipamento:						49,93

		FONTE	UNID	COEFICIENTE	PREÇO UNITÁRIO	TOTAL
10183	CA-50	SEINFRA	KG	20,00000000	9,50	190,00
10102	RE GALVANIZADO N.18 BWG	SEINFRA	KG	0,35000000	22,48	7,87
10106	RE GROSSA	SEINFRA	M3	0,30000000	74,72	22,42
10280	RE	SEINFRA	M3	0,18000000	76,19	13,71
10471	CHONEIRA METÁLICA DE 4" X 4" X 3/8" (14,60KG/M)	SEINFRA	KG	6,00000000	8,48	50,88
10534	PLACA DE AÇO FINA 3/16" (4,75MM - 38,00KG/M2)	SEINFRA	KG	15,00000000	7,06	105,90
10799	RENTO BRANCO	SEINFRA	KG	1,00000000	3,28	3,28
10801	RENTO PORTLAND	SEINFRA	KG	80,00000000	0,56	44,80
11872	RE 50X50	SEINFRA	KG	4,00000000	82,73	330,92
11873	RE PRIMARIA	SEINFRA	L	0,50000000	7,83	3,92
TOTAL Material:						773,70

		FONTE	UNID	COEFICIENTE	PREÇO UNITÁRIO	TOTAL
11874	RE FIRO	SEINFRA	H	4,00000000	8,27	33,07
11875	RE ALHEIRO	SEINFRA	H	3,00000000	8,27	24,80
12543	RE ENTE	SEINFRA	H	6,00000000	5,49	32,93
11876	RE ADOR	SEINFRA	H	1,30000000	8,27	10,75
TOTAL Mão de Obra:						101,58

VALOR SEM ENCARGOS:	925,21
VALOR ENCARGOS (83.85%):	175,62
VALOR COM ENCARGOS:	1.100,83
VALOR BDI (26.45%):	291,17
VALOR COM BDI:	1.392,00
QUANTIDADE:	800,00
TOTAL GERAL:	1.113.600,00

Edgard Alves Damasceno Neto
 Ord. de Desenh. de Infraestrutura e Desenvolvimento Urbano

C4675 - C/	PREMOLDADO DE CONCRETO PARA PÚLPITO DE PLACA INAUGURAL DE 0,75X0,95X0,06M (UN)
------------	--

RELATÓRIO ANALÍTICO - COMPOSIÇÕES DE CUSTOS

	OBRA:	CONSTRUÇÃO DE 800 PÚLPITOS DE PLACAS DE INAUGURAÇÃO EM DIVERSAS LOCALIDADES DE ARACATI - CE	DATA : 26/07/2022	BDI : 26,45%																
	DESCRIÇÃO:	CONSTRUÇÃO DE 800 PÚLPITOS DE PLACAS DE INAUGURAÇÃO EM DIVERSAS LOCALIDADES DE ARACATI - CE.	<table border="1" style="width: 100%; border-collapse: collapse;"> <tr> <th>FUNTE</th> <th>VERSÃO</th> <th>HORA</th> <th>MES</th> <th>REF.</th> </tr> <tr> <td>SEINFRA</td> <td>027.1 COM DESONERAÇÃO</td> <td>83,85%</td> <td>47,76%</td> <td>05/2021</td> </tr> <tr> <td>SINAPI</td> <td>2022/06 COM DESONERAÇÃO</td> <td>83,55%</td> <td>47,46%</td> <td>07/2022</td> </tr> </table>	FUNTE	VERSÃO	HORA	MES	REF.	SEINFRA	027.1 COM DESONERAÇÃO	83,85%	47,76%	05/2021	SINAPI	2022/06 COM DESONERAÇÃO	83,55%	47,46%	07/2022		
	FUNTE	VERSÃO	HORA	MES	REF.															
	SEINFRA	027.1 COM DESONERAÇÃO	83,85%	47,76%	05/2021															
	SINAPI	2022/06 COM DESONERAÇÃO	83,55%	47,46%	07/2022															
	LOCAL:	ARACATI-CE	Composição	0,00%	0,00%															
CLIENTE:	PREFEITURA MUNICIPAL DE ARACATI																			
UNIDADES:	800.0UN																			
VALOR POR UNIDADE:	R\$ 4.432,08																			



Material	QTD	FONTE	UNID	COEFICIENTE	PREÇO UNITÁRIO	TOTAL
AREIA MÉDIA	1,00	SEINFRA	M3	0,0540000	67,50	3,65
AREIA	1,00	SEINFRA	M3	0,0700000	76,19	5,35
CIMENTO PORTLAND	1,00	SEINFRA	KG	18,0000000	0,56	10,08
PRIMEABILIZANTE	1,00	SEINFRA	KG	1,6000000	5,49	8,78
TOTAL Material:						27,86

Material	QTD	FONTE	UNID	COEFICIENTE	PREÇO UNITÁRIO	TOTAL
MO DE OBRA	1,00	SEINFRA	H	0,5000000	8,27	4,13
MO DE OBRA	1,00	SEINFRA	H	1,8000000	5,49	9,88
TOTAL Mão de Obra:						14,02

Material	QTD	FONTE	UNID	COEFICIENTE	PREÇO UNITÁRIO	TOTAL
LAJE DURA CA-50A MÉDIA D= 6,3 A 10,0mm	1,00	SEINFRA	KG	6,2500000	12,30	76,88
TOTAL Serviço:						76,88

VALOR SEM ENCARGOS:	118,76
VALOR ENCARGOS (83.85%):	35,79
VALOR COM ENCARGOS:	154,55
VALOR BDI (26.45%):	40,88
VALOR COM BDI:	195,43
QUANTIDADE:	800,00
TOTAL GERAL:	156.344,00

C406 - BARRA DE GRANITO (OUTRAS CORES) ESP. = 2cm (COLOCADO) (M2)						
Material	QTD	FONTE	UNID	COEFICIENTE	PREÇO UNITÁRIO	TOTAL
AREIA GROSSA	1,00	SEINFRA	M3	0,0080000	74,7200	0,5978
LAJE DE GRANITO OUTRAS CORES E=2cm,	1,00	SEINFRA	M2	1,0000000	336,8100	336,8100
CIMENTO PORTLAND	1,00	SEINFRA	KG	3,2000000	0,5600	1,7920
TOTAL Material:						339,1998

Material	QTD	FONTE	UNID	COEFICIENTE	PREÇO UNITÁRIO	TOTAL
MO DE OBRA	1,00	SEINFRA	H	1,2000000	8,2676	9,9211
MO DE OBRA	1,00	SEINFRA	H	2,0000000	5,4882	10,9764
TOTAL Mão de Obra:						20,8975

VALOR SEM ENCARGOS:	360,10
VALOR ENCARGOS (83.85%):	35,12
VALOR COM ENCARGOS:	395,22
VALOR BDI (26.45%):	104,54
VALOR COM BDI:	499,76
QUANTIDADE:	812,80
TOTAL GERAL:	406.204,93

Edgard Alves Damasceno Neto
 Ord. de Des. Serv. de
 Infraestrutura e
 Desenvolvimento Urbano

C240 - TUBO DE PLÁSTICO ACRÍLICA 1 DEMÃO EM PAREDES EXTERNAS (M2)						
---	--	--	--	--	--	--

RELATÓRIO ANALÍTICO - COMPOSIÇÕES DE CUSTOS

OBRA:		CONSTRUÇÃO DE 800 PÚLPITOS DE PLACAS DE INAUGURAÇÃO EM DIVERSAS LOCALIDADES DE ARACATI - CE		DATA : 26/07/2022		BDI : 26,45%	
DESCRIÇÃO:		CONSTRUÇÃO DE 800 PÚLPITOS DE PLACAS DE INAUGURAÇÃO EM DIVERSAS LOCALIDADES DE ARACATI - CE.		FONTE		VERSÃO	
LOCAL:		ARACATI-CE		SEINFRA		HORA	
CLIENTE:		PREFEITURA MUNICIPAL DE ARACATI		SINAPI		MES	
UNIDADES:		800.0UN		SEINFRA		REF.	
VALOR POR UNIDADE:		R\$ 4.432,08		SINAPI		05/2021	
				Composição		07/2022	
				PR		0,00%	
				PR		0,00%	



	FONTE	UNID	COEFICIENTE	PREÇO UNITÁRIO	TOTAL
PLACA ACRÍLICO	SEINFRA	L	0,19000000	13,3200	2,5308
PLACA ACRÍLICA	SEINFRA	KG	0,31000000	7,6300	2,3653
TOTAL Material:					4,8961

	FONTE	UNID	COEFICIENTE	PREÇO UNITÁRIO	TOTAL
MÃO DE OBRA DE PINTOR	SEINFRA	H	0,20000000	6,4183	1,2837
MÃO DE OBRA DE PINTOR	SEINFRA	H	0,30000000	8,2676	2,4803
TOTAL Mão de Obra:					3,7640

VALOR SEM ENCARGOS:	8,66
VALOR ENCARGOS (83.85%):	5,82
VALOR COM ENCARGOS:	14,48
VALOR BDI (26.45%):	3,83
VALOR COM BDI:	18,31
QUANTIDADE:	691,20
TOTAL GERAL:	12.655,87

TINTA MANUAL DE PINTURA COM TINTA LÁTEX ACRÍLICA EM PAREDES, DUAS DEMÃOS. AF_06/2014 (M2)					
	FONTE	UNID	COEFICIENTE	PREÇO UNITÁRIO	TOTAL
TINTA LÁTEX ACRÍLICA PREMIUM, COR BRANCO FOSCO	SINAPI	L	0,33000000	21,70	7,16
TOTAL Material:					7,16

	FONTE	UNID	COEFICIENTE	PREÇO UNITÁRIO	TOTAL
MÃO DE OBRA	SEINFRA	H	0,06900000	5,49	0,38
TOTAL Mão de Obra:					0,37

	FONTE	UNID	COEFICIENTE	PREÇO UNITÁRIO	TOTAL
ENCARGOS COMPLEMENTARES	SINAPI	H	0,18700000	16,20	3,03
TOTAL Serviço:					3,02

VALOR SEM ENCARGOS:	10,55
VALOR ENCARGOS:	2,06
VALOR COM ENCARGOS:	12,61
VALOR BDI (26.45%):	3,34
VALOR COM BDI:	15,95
QUANTIDADE:	256,00
TOTAL GERAL:	4.083,20

MÃO DE OBRA EM PISO EM ÁREA URBANIZADA (M2)					
	FONTE	UNID	COEFICIENTE	PREÇO UNITÁRIO	TOTAL
MÃO DE OBRA	SEINFRA	H	0,07500000	5,4882	0,4116
TOTAL Mão de Obra:					0,4116

VALOR SEM ENCARGOS:	0,41
VALOR ENCARGOS (83.85%):	0,76

Edgard Alves Damasceno Neto
 Cid de Deus Filho de
 Edgard Damasceno

RELATÓRIO ANALÍTICO - COMPOSIÇÕES DE CUSTOS

 P R E F E I T O R A M U N I C I P A L ARACATI A L T E R A D O R A M A I O R 1 9 6 4	OBRA:	CONSTRUÇÃO DE 800 PÚLPITOS DE PLACAS DE INAUGURAÇÃO EM DIVERSAS LOCALIDADES DE ARACATI - CE	DATA : 26/07/2022	BDI : 26,45%			
	DESCRIÇÃO:	CONSTRUÇÃO DE 800 PÚLPITOS DE PLACAS DE INAUGURAÇÃO EM DIVERSAS LOCALIDADES DE ARACATI - CE.	FONTE	VERSÃO	HORA	MES	REF.
	LOCAL:	ARACATI-CE	SEINFRA	027.1 COM DESONERAÇÃO	83,85%	47,76%	05/2021
	CLIENTE:	PREFEITURA MUNICIPAL DE ARACATI	SINAPI	2022/06 COM DESONERAÇÃO	83,55%	47,46%	07/2022
	UNIDADES:	800.0UN	Composição	PRÓPRIA	0,00%	0,00%	
	VALOR POR UNIDADE:	R\$ 4.432,08					



VALOR COM ENCARGOS:	1,17
VALOR BDI (26.45%):	0,31
VALOR COM BDI:	1,48
QUANTIDADE:	1.800,00
TOTAL GERAL:	2.664,00

Francisco Wellington P. de Aguiar

Edgard Alves Danasceno Neto
 Ord. de Des.º Sect. de-
 Infraestrutura e
 Desenvolvimento Urbano



ANEXO I.V
ANEXO AO TERMO DE REFERÊNCIA
COMPOSIÇÃO DO BDI



		COMPOSIÇÃO DO BDI				
OBRA:	CONSTRUÇÃO DE 200 PÚLPITOS DE PLACAS DE INAUGURAÇÃO EM DIVERSAS LOCALIDADES DE ARACATI - CE	DATA :	26/07/2022	BDI : 26,45%		
DESCRIÇÃO:	CONSTRUÇÃO DE 200 PÚLPITOS DE PLACAS DE INAUGURAÇÃO EM DIVERSAS LOCALIDADES A DE ARACATI - CE	FONTE	VERSÃO	HORA	MES	REF.
LOCAL:	ARACATI-CE	SEINFRA	027.1 COM DESONERAÇÃO	83,85%	47,76%	05/2021
CLIENTE:	PREFEITURA MUNICIPAL DE ARACATI	SINAPI	2022/06 COM DESONERAÇÃO	83,55%	47,46%	07/2022
UNIDADES:	200.0UN	Composição	PRÓPRIA	0,00%	0,00%	
VALOR POR UNIDADE:	R\$ 7.658,93					

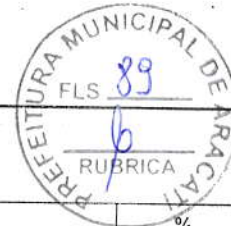

COD	DESCRIÇÃO	%
B	Benefício	
L	Lucro	6,16
S + G	Garantia/seguros	0,80
TOTAL		6,96

D	Despesas Indiretas	
AC	Administração central	3,44
DF	Despesas financeiras	0,59
R	Riscos	0,97
TOTAL		5,00

I	Impostos	
COFINS	COFINS	3,00
ISS	ISS	3,00
PIS	PIS	0,65
CPRB	CPRB	4,50
TOTAL		11,15

BDI = 26,45%

$$(1+AC+S+R+G)*(1+DF)*(1+L)/(1-I)-1$$

Edgard Alves Damasceno Nel
 Ord. de Des. Secr. de
 Indústria, Turismo e
 Desenvolvimento Urbano

José Carlos de Oliveira



COMPOSIÇÃO DO BDI

OBRA:	CONSTRUÇÃO DE 800 PÚLPITOS DE PLACAS DE INAUGURAÇÃO EM DIVERSAS LOCALIDADES DE ARACATI - CE	DATA : 26/11/2022	BDI : 26,45%			
DESCRIÇÃO:	CONSTRUÇÃO DE 800 PÚLPITOS DE PLACAS DE INAUGURAÇÃO EM DIVERSAS LOCALIDADES DE ARACATI - CE.	FONTE	VERSÃO	HORA	MES	REF.
LOCAL:	ARACATI-CE	SEINFRA	027.1 COM DESONERAÇÃO	83,85%	47,76%	05/2021
CLIENTE:	PREFEITURA MUNICIPAL DE ARACATI	SINAPI	2022/06 COM DESONERAÇÃO	83,55%	47,46%	07/2022
UNIDADES:	800.0UN	Composição	PRÓPRIA	0,00%	0,00%	
VALOR POR UNIDADE:	R\$ 4.432,08					



COD	DESCRIÇÃO	%
B	Benefício	
L	Lucro	6,16
S + G	Garantia/seguros	0,80
	TOTAL	6,96

D	Despesas Indiretas	
AC	Administração central	3,44
DF	Despesas financeiras	0,59
R	Riscos	0,97
	TOTAL	5,00

I	Impostos	
COFINS	COFINS	3,00
ISS	ISS	3,00
PIS	PIS	0,65
CPRB	CPRB	4,50
	TOTAL	11,15

BDI = 26,45%

$$(1+AC+S+R+G)*(1+DF)*(1+L)/(1-I)-1$$

Francisco Wellington de Almeida

Edgard Alves de Sousa
Ord. de Desemb. Sup. Esp.
Instituto de
Desenvolvimento Urbano



PREFEITURA DO
ARACATI

AS PESSOAS EM PRIMEIRO LUGAR

ANEXO I.VI
ANEXO AO TERMO DE REFERÊNCIA
TABELA DE ENCARGOS SOCIAIS



TABELA DE ENCARGOS SOCIAIS						
OBRA:	CONSTRUÇÃO DE 200 PÚLPITOS DE PLACAS DE INAUGURAÇÃO EM DIVERSAS LOCALIDADES DE ARACATI - CE	DATA :	26/07/2022	BDI :	26,45%	
DESCRIÇÃO:	CONSTRUÇÃO DE 200 PÚLPITOS DE PLACAS DE INAUGURAÇÃO EM DIVERSAS LOCALIDADES A DE ARACATI - CE	FONTE	VERSAO	HORA	MES	REF.
LOCAL:	ARACATI-CE	SEINFRA	027.1 COM DESONERAÇÃO	83,85%	47,76%	05/2021
CLIENTE:	PREFEITURA MUNICIPAL DE ARACATI	SINAPI	2022/06 COM DESONERAÇÃO	83,55%	47,46%	07/2022
UNIDADES:	200.0UN	Composição	PR JPRIA	0,00%	0,00%	
VALOR POR UNIDADE:	R\$ 7.658,93					



COD	DESCRIÇÃO	HORA %	MÊS %
A	GRUPO A		
A1	INSS	0,00	0,00
A2	SESI	1,50	1,50
A3	SENAI	1,00	1,00
A4	INCRA	0,20	0,20
A5	SEBRAE	0,60	0,60
A6	Salário Educação	2,50	2,50
A7	Seguro Contra Acidentes de Trabalho	3,00	3,00
A8	FGTS	8,00	8,00
A9	SECONCI	0,00	0,00
	TOTAL	16,80	16,80

B	GRUPO B		
B1	Repouso Semanal Remunerado	17,84	0,00
B2	Feriados	3,71	0,00
B3	Auxilio - Enfermidade	0,87	0,67
B4	13º Salário	10,80	8,33
B5	Licença Paternidade	0,07	0,06
B6	Faltas Justificadas	0,72	0,56
B7	Dias de Chuvas	1,55	0,00
B8	Auxilio Acidente de Trabalho	0,11	0,08
B9	Férias Gozadas	8,71	6,73
B10	Salário Maternidade	0,03	0,03
	TOTAL	44,41	16,46

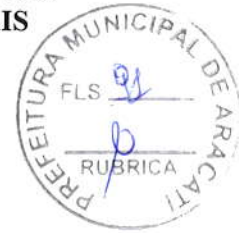
C	GRUPO C		
C1	Aviso Prévio Indenizado	5,40	4,17
C2	Aviso Prévio Trabalhado	0,13	0,10
C3	Férias Indenizadas	4,85	3,75
C4	Depósito Rescisão Sem Justa Causa	3,90	3,01
C5	Indenização Adicional	0,45	0,35
	TOTAL	14,73	11,38

D	GRUPO D		
D1	Reincidência de Grupo A sobre Grupo B	7,46	2,77
D2	Reincidência de Grupo A sobre Aviso Prévio Trabalhado e Reincidência do FGTS sobre Aviso Prévio Indenizado	0,45	0,35
	TOTAL	7,91	3,12

Horista = 83,85%
Mensalista = 47,76%

A + B + C + D *[Handwritten signature]*

Edgardo Alves Damasceno Nei
Ord. de Des. Ser. de Inf. Res. C. T. e
Desenv. e. M. T. Urbano



TABELA DE ENCARGOS SOCIAIS

OBRA:	CONSTRUÇÃO DE 200 PÚLPITOS DE PLACAS DE INAUGURAÇÃO EM DIVERSAS LOCALIDADES DE ARACATI - CE	DATA : 26/07/2022	BDI : 26,45%			
DESCRIÇÃO:	CONSTRUÇÃO DE 200 PÚLPITOS DE PLACAS DE INAUGURAÇÃO EM DIVERSAS LOCALIDADES A DE ARACATI - CE	FONTE	VERSÃO	HORA	MES	REF.
LOCAL:	ARACATI-CE	SEINFRA	027.1 COM DESONERAÇÃO	83,85%	47,76%	05/2021
CLIENTE:	PREFEITURA MUNICIPAL DE ARACATI	SINAPI	2022/06 COM DESONERAÇÃO	83,55%	47,46%	07/2022
UNIDADES:	200.0UN	Composição	PR JPRIA	0,00%	0,00%	
VALOR POR UNIDADE:	R\$ 7.658,93					



COD	DESCRIÇÃO	HORA %	MÊS %
A	GRUPO A		
A1	INSS	0,00	0,00
A2	SESI	1,50	1,50
A3	SENAI	1,00	1,00
A4	INCRA	0,20	0,20
A5	SEBRAE	0,60	0,60
A6	Salário Educação	2,50	2,50
A7	Seguro Contra Acidentes de Trabalho	3,00	3,00
A8	FGTS	8,00	8,00
A9	SECONCI	0,00	0,00
	TOTAL	16,80	16,80

B	GRUPO B		
B1	Repouso Semanal Remunerado	17,84	0,00
B2	Feriados	3,71	0,00
B3	Auxílio - Enfermidade	0,85	0,66
B4	13º Salário	10,81	8,33
B5	Licença PaternidadeE	0,07	0,06
B6	Faltas Justificadas	0,72	0,56
B7	Dias de Chuvas	1,56	0,00
B8	Auxílio Acidente de Trabalho	0,10	0,08
B9	Férias Gozadas	8,95	6,90
B10	Salário Maternidade	0,03	0,02
	TOTAL	44,64	16,61

C	GRUPO C		
C1	Aviso Prévio Indenizado	5,41	4,17
C2	Aviso Prévio Trabalhado	0,13	0,10
C3	Férias Indenizadas	4,36	3,36
C4	Depósito Rescisão Sem Justa Causa	3,80	2,93
C5	Indenização Adicional	0,46	0,35
	TOTAL	14,16	10,91

D	GRUPO D		
D1	Reincidência de Grupo A sobre Grupo B	7,50	2,79
D2	Reincidência de Grupo A sobre Aviso Prévio Trabalhado e Reincidência do FGTS sobre Aviso Prévio Indenizado	0,45	0,35
	TOTAL	7,95	3,14

Horista = 83,55%
Mensalista = 47,46%

A + B + C + D

Edgard Alves Damasceno Neto
Ord. de Dir. Sec. de
Infraestrutura e
Desenvolvimento Urbano



TABELA DE ENCARGOS SOCIAIS

OBRA:	CONSTRUÇÃO DE 800 PÚLPITOS DE PLACAS DE INAUGURAÇÃO EM DIVERSAS LOCALIDADES DE ARACATI - CE	DATA : 26/17/0022	BDI : 26,45%		
DESCRIÇÃO:	CONSTRUÇÃO DE 800 PÚLPITOS DE PLACAS DE INAUGURAÇÃO EM DIVERSAS LOCALIDADES DE ARACATI - CE.	VERSAO	HORA	MES	REF.
LOCAL:	ARACATI-CE	SEINFRA 027.1 COM DESONERAÇÃO	83,85%	47,76%	05/2021
CLIENTE:	PREFEITURA MUNICIPAL DE ARACATI	SINAPI 2022/06 COM DESONERAÇÃO	83,55%	47,46%	07/2022
UNIDADES:	800.0UN	Composição	PRÓPRIA	0,00%	0,00%
VALOR POR UNIDADE:	R\$ 4.432,08				

COD	DESCRIÇÃO	HORA %	MÊS %
A	GRUPO A		
A1	INSS	0,00	0,00
A2	SESI	1,50	1,50
A3	SENAI	1,00	1,00
A4	INCRA	0,20	0,20
A5	SEBRAE	0,60	0,60
A6	Salário Educação	2,50	2,50
A7	Seguro Contra Acidentes de Trabalho	3,00	3,00
A8	FGTS	8,00	8,00
A9	SECONCI	0,00	0,00
TOTAL		16,80	16,80

B	GRUPO B		
B1	Repouso Semanal Remunerado	17,84	0,00
B2	Feriados	3,71	0,00
B3	Auxílio - Enfermidade	0,87	0,67
B4	13º Salário	10,80	8,33
B5	Licença Paternidade	0,07	0,06
B6	Faltas Justificadas	0,72	0,56
B7	Dias de Chuvas	1,55	0,00
B8	Auxílio Acidente de Trabalho	0,11	0,08
B9	Férias Gozadas	8,71	6,73
B10	Salário Maternidade	0,03	0,03
TOTAL		44,41	16,46

C	GRUPO C		
C1	Aviso Prévio Indenizado	5,40	4,17
C2	Aviso Prévio Trabalhado	0,13	0,10
C3	Férias indenizadas	4,85	3,75
C4	Depósito Rescisão Sem Justa Causa	3,90	3,01
C5	Indenização Adicional	0,45	0,35
TOTAL		14,73	11,38

D	GRUPO D		
D1	Reincidência de Grupo A sobre Grupo B	7,46	2,77
D2	Reincidência de Grupo A sobre Aviso Prévio Trabalhado e Reincidência de FGTS sobre Aviso Prévio Indenizado	0,45	0,35
TOTAL		7,91	3,12

Horista = 83,85%
 Mensalista = 47,76%

A + B + C + D

[Handwritten signature]

Edgard Alves Damasceno Neto
 Ord. de Dir. Supl. de
 Inf. e Sist. de
 Desenvolvimento Urbano



TABELA DE ENCARGOS SOCIAIS

OBJETO:	CONSTRUÇÃO DE 800 PÚLPITOS DE PLACAS DE INAUGURAÇÃO EM DIVERSAS LOCALIDADES DE ARACATI - CE	DATA:	26/7/2022	BDI:	26,45%
DESCRIÇÃO:	CONSTRUÇÃO DE 800 PÚLPITOS DE PLACAS DE INAUGURAÇÃO EM DIVERSAS LOCALIDADES DE ARACATI - CE.	VERSAO:		HORA:	MES
MUNICÍPIO:	ARACATI-CE	SEINFRA:	027,1 COM DESONERAÇÃO	83,55%	47,76%
EMPRESA:	PREFEITURA MUNICIPAL DE ARACATI	SINAPI:	2022/06 COM DESONERAÇÃO	83,55%	47,46%
VALOR ESTIMADO:	R\$ 600.000	Composição:	PRÓPRIA	0,00%	0,00%
VALOR POR M²:	R\$ 4.432,08				



ID	DESCRIÇÃO	HORA %	MÊS %
GRUPO A			
1	INSS	0,00	0,00
2	SESI	1,50	1,50
3	SINAI	1,00	1,00
4	INCRA	0,20	0,20
5	SEBRAE	0,60	0,60
6	Salário Educação	2,50	2,50
7	Insguro Contra Acidentes de Trabalho	3,00	3,00
8	FGTS	8,00	8,00
9	SI CONCI	0,00	0,00
TOTAL		16,80	16,80

GRUPO B			
1	Repouso Semanal Remunerado	17,84	0,00
2	Feriados	3,71	0,00
3	Auxílio - Enfermidade	0,85	0,66
4	13º Salário	10,81	8,33
5	Folga Paternidade	0,07	0,06
6	Faltas Justificadas	0,72	0,56
7	Faltas de Chuvas	1,56	0,00
8	Auxílio Acidente de Trabalho	0,10	0,08
9	Faltas Gozadas	8,95	6,90
10	Auxílio Maternidade	0,03	0,02
TOTAL		44,64	16,61

GRUPO C			
1	Aviso Prévio Indenizado	5,41	4,17
2	Aviso Prévio Trabalhado	0,13	0,10
3	Faltas indenizadas	4,36	3,36
4	Depósito Recisão Sem Justa Causa	3,80	2,93
5	Indenização Adicional	0,46	0,35
TOTAL		14,16	10,91

GRUPO D			
1	Incidência de Grupo A sobre Grupo B	7,50	2,79
2	Incidência de Grupo A sobre Aviso Prévio Trabalhado e Reincidência de FGTS sobre Aviso Prévio Indenizado	0,45	0,35
TOTAL		7,95	3,14

a = 83,55%
 lista = 47,46%

C + D

Francisco Wellington P. de Brito

Edgard Alves Damasceno Neto
 Ord. de Serv. Sec. de



ANEXO I.VII
ANEXO AO TERMO DE REFERÊNCIA
CURVAS ABC (SERVIÇOS E INSUMOS)



ORÇAMENTO - CURVA ABC DE SERVIÇOS

OBRA:	CONSTRUÇÃO DE 200 PÚLPITOS DE PLACAS DE INAUGURAÇÃO EM DIVERSAS LOCALIDADES DE ARACATI-CE																						
DESCRIÇÃO:	CONSTRUÇÃO DE 200 PÚLPITOS DE PLACAS DE INAUGURAÇÃO EM DIVERSAS LOCALIDADES A DE ARACATI - CE																						
LOCAL:	ARACATI-CE																						
CLIENTE:	PREFEITURA MUNICIPAL DE ARACATI																						
UNIDADES:	200.0UN																						
VALOR POR UNIDADE:	R\$ 7.658,93																						
<table border="1" style="width: 100%; border-collapse: collapse;"> <tr> <td style="width: 20%;">DATA :</td> <td style="width: 20%;">26/07/0022</td> <td style="width: 20%;">BDI :</td> <td style="width: 40%;">26,45%</td> </tr> <tr> <td>FONTE</td> <td>VERSÃO</td> <td>HORA</td> <td>MES</td> </tr> <tr> <td>SEINFRA</td> <td>027.1 COM DESONERAÇÃO</td> <td>83,85%</td> <td>47,76%</td> </tr> <tr> <td>SINAPI</td> <td>2022/06 COM DESONERAÇÃO</td> <td>83,55%</td> <td>47,46%</td> </tr> <tr> <td>Composições</td> <td>PRÓPRIA</td> <td>0,00%</td> <td>0,00%</td> </tr> </table>				DATA :	26/07/0022	BDI :	26,45%	FONTE	VERSÃO	HORA	MES	SEINFRA	027.1 COM DESONERAÇÃO	83,85%	47,76%	SINAPI	2022/06 COM DESONERAÇÃO	83,55%	47,46%	Composições	PRÓPRIA	0,00%	0,00%
DATA :	26/07/0022	BDI :	26,45%																				
FONTE	VERSÃO	HORA	MES																				
SEINFRA	027.1 COM DESONERAÇÃO	83,85%	47,76%																				
SINAPI	2022/06 COM DESONERAÇÃO	83,55%	47,46%																				
Composições	PRÓPRIA	0,00%	0,00%																				



CÓDIGO	DESCRIÇÃO	FONTE	TIPO	UNIDADE	QUANTIDADE	PREÇO UNITÁRIO	PREÇO TOTAL	%	ACUMUL. %	CL
CP-C3609-73136086	CONFEÇÃO E MONTAGEM DE PILAR PRÉ-MOLDADO DE CONCRETO PARA PÚLPITOS DE PLACA INAUIURAL	Composição	Serviço	UN	200,00	1.734,26	346.852,00	22,64	22,64	A
C4069	BANCADA DE GRANITO (OUTRAS CORES) ESP. = 2cm (COLOCADO)	SEINFRA	Serviço	M2	457,20	499,76	228.490,27	14,92	37,56	A
CP-C4625-18356448	BASE EM PREMOLDADO DE CONCRETO (BLOCO DE 1,10X1,10X0,7M PARA PÚLPITOS DE PLACA INAUGURAL	Composição	Serviço	UN	200,00	601,80	120.360,00	7,86	45,42	A
COMP-54907927	BASE EM PREMOLDADO DE CONCRETO PARA PÚLPITO DE PLACA INAUGURAL DE 1,25X1,45X0,06M	Composição	Serviço	UN	200,00	284,74	56.948,00	3,72	49,14	A
C2461	TEXTURA ACRÍLICA 1 DEMÃO EM PAREDES EXTERNAS	SEINFRA	Serviço	M2	583,20	18,31	10.678,39	0,70	49,83	A
C2784	ESCAVAÇÃO MANUAL SOLO DE 1A.CAT. PROF. ATÉ 1.50m	SEINFRA	Serviço	M3	172,80	52,11	9.004,61	0,59	50,42	B
88489	APLICAÇÃO MANUAL DE PINTURA COM TINTA LÁTEX ACRÍLICA EM PAREDES, DUAS DEMÃOS. AF. 06/2014	SINAPI	Serviço	M2	275,00	15,95	4.386,25	0,29	50,71	B
C3447	LIMPEZA DE PISO EM ÁREA URBANIZADA	SEINFRA	Serviço	M2	450,00	1,48	666,00	0,04	50,75	B

Subtotal até 50,75% 777.385,52

Outros 754.400,00

Valor total do Orçamento 1.531.785,52

Edgard Alves Damasceno Neto
 Ord. de Pago Secret. de Infraestrutura
 Desempenhando atribuição



Imenso trabalho de todos

ORÇAMENTO - CURVA ABC DE JUMOS

OBRA:	CONSTRUÇÃO DE 200 PULPITOS DE PLACAS DE INAUGURAÇÃO EM DIVERSAS LOCALIDADES DE ARACATI - CE		
DESCRIÇÃO:	CONSTRUÇÃO DE 200 PULPITOS DE PLACAS DE INAUGURAÇÃO EM DIVERSAS LOCALIDADES A DE ARACATI - CE		
LOCAL:	ARACATI-CE		
CLIENTE:	PREFEITURA MUNICIPAL DE ARACATI		
UNIDADES:	200.0UN		
VALOR POR UNIDADE:	R\$ 7.658,93		

DATA :	26/07/2022	BDI :	26,45%
FONTE	VERSÃO	HORA	MES
SEINFRA	027.1 COM DESONERAÇÃO	83,85%	47,76%
SINAPI	2022/06 COM DESONERAÇÃO	83,55%	47,46%
Composições		PROPRIA	0,00%
			0,00%

CÓDIGO	DESCRIÇÃO	FONTE	TIPO	UNIDADE	QUANTIDADE	PREÇO UNITÁRIO	PREÇO TOTAL	%	ACUMUL. %	CL
COMP-73465151	PLACA EM AÇO ESCOVADO 304, COM GRAVAÇÃO BAIXO RELEVO BRASÃO EM CORES PADRÃO E LETRAS EM PRETO. MEDINDO 140X120CM, FIXADA EM CHAPA DE ACM, ACOMPANHADA PARAFUSO CEBEÇA TIPO MOEDA 1CM E BUCHAS	Composição	Cotação	UN	200,00	2.983,00	596.600,00	38,95	38,95	A
17894	BANCADA DE GRANITO OUTRAS CORES E=2cm,	SEINFRA	Material	M2	457,20	336,81	153.989,53	10,05	61,96	B
10163	AÇO CA-50	SEINFRA	Material	KG	10.060,00	9,50	95.570,00	6,24	69,85	B
11872	SOLDA 50X50	SEINFRA	Material	KG	1.000,00	82,73	82.730,00	5,40	76,68	B
12543	SERVENTE	SEINFRA	Mão de Obra	H	3.625,04	15,55	56.369,45	3,68	81,33	C
10805	CIMENTO PORTLAND	SEINFRA	Material	KG	79.863,04	0,56	44.723,30	2,92	85,03	C
12391	PEDREIRO	SEINFRA	Mão de Obra	H	1.648,64	20,77	34.242,25	2,24	87,85	C
10534	CHAPA DE AÇO FINA 3/16" (4,75MM - 38,00KG/M2)	SEINFRA	Material	KG	4.000,00	7,06	28.240,00	1,84	90,18	C
11858	SERRALHEIRO	SEINFRA	Mão de Obra	H	800,00	20,77	16.616,00	1,08	91,56	C
10280	BRITA	SEINFRA	Material	M3	208,00	76,19	15.847,52	1,03	92,86	C
10471	CANTONEIRA METÁLICA DE 4" X 4" X 3/8" (14,60KG/M)	SEINFRA	Material	KG	1.400,00	8,48	11.872,00	0,78	93,84	C
10109	AREIA MEDIA	SEINFRA	Material	M3	138,00	67,50	9.315,00	0,61	94,61	C
10108	AREIA GROSSA	SEINFRA	Material	M3	99,66	74,72	7.446,42	0,49	95,23	C
10121	ARMADOR/FERREIRO	SEINFRA	Mão de Obra	H	352,00	20,77	7.311,04	0,48	95,83	C
10102	ARAME GALVANIZADO N.18 BWG	SEINFRA	Material	KG	292,00	22,48	6.564,16	0,43	96,37	C
10040	AJUDANTE DE ARMADOR/FERREIRO	SEINFRA	Mão de Obra	H	352,00	16,77	5.903,04	0,39	96,86	C
12706	OLEO DIESEL	SEINFRA	Material	L	1.360,00	4,09	5.562,40	0,36	97,32	C
12545	MOTORISTA DE CAMINHÃO	SEINFRA	Mão de Obra	H	160,00	22,87	3.659,20	0,24	97,62	C
12395	PINTOR	SEINFRA	Mão de Obra	H	174,96	20,77	3.633,92	0,24	97,92	C
11249	IMPERMEABILIZANTE	SEINFRA	Material	KG	620,00	5,49	3.403,80	0,22	98,20	C
12701	DEPRECIÇÃO	SEINFRA	Material	H	3.067,27	1,00	3.067,27	0,20	98,46	C
11879	SOLDADOR	SEINFRA	Mão de Obra	H	140,00	21,43	3.000,20	0,20	98,70	C
12703	MANUTENÇÃO	SEINFRA	Material	H	2.819,67	1,00	2.819,67	0,18	98,94	C



Edgardo Alves Damasceno Ivo,
 Ord. de Disp. Sect. de
 Infraestrutura e
 Desenvolvimento Urbano

ORÇAMENTO - CURVA ABC DE LUMOS

OBRA:	CONSTRUÇÃO DE 200 PÚLPITOS DE PLACAS DE INAUGURAÇÃO EM DIVERSAS LOCALIDADES DE ARACATI -CE			DATA :	26/07/2022	BDI :	26,45%
DESCRIÇÃO:	CONSTRUÇÃO DE 200 PÚLPITOS DE PLACAS DE INAUGURAÇÃO EM DIVERSAS LOCALIDADES A DE ARACATI - CE			FONTE	SEINFRA	VERSÃO	027.1 COM DESONERAÇÃO
LOCAL:	ARACATI-CE			SEINFRA	2022/06 COM DESONERAÇÃO	HORA	83,85%
CLIENTE:	PREFEITURA MUNICIPAL DE ARACATI			Composições	PROPRIA	MES	47,76%
UNIDADES:	200.0UN						47,46%
VALOR POR UNIDADE:	R\$ 7.658,93						0,00%

CÓDIGO	DESCRIÇÃO	FONTE	TIPO	UNIDADE	QUANTIDADE	PREÇO UNITÁRIO	PREÇO TOTAL	%	ACUMUL. %	CL
00007356	TINTA LATEX ACRILICA PREMIUM, COR BRANCO FOSCO	SINAPI	Material	L	90,75	21,70	1.969,28	0,13	99,10	C
10045	AJUDANTE DE PINTOR	SEINFRA	Mão de Obra	H	116,64	16,77	1.956,05	0,13	99,26	C
11856	SELADOR ACRILICO.	SEINFRA	Material	L	110,81	13,32	1.475,96	0,10	99,38	C
12079	TEXTURA ACRILICA	SEINFRA	Material	KG	180,79	7,63	1.379,44	0,09	99,50	C
10799	CIMENTO BRANCO	SEINFRA	Material	KG	400,00	3,28	1.312,00	0,09	99,60	C
12099	TINFA PRIMARIA	SEINFRA	Material	L	160,00	7,83	1.252,80	0,08	99,71	C
12548	OPERADOR DE BETONEIRA	SEINFRA	Mão de Obra	H	60,00	18,74	1.124,40	0,07	99,80	C
10103	ARAME RECOZIDO N.18 BWG	SEINFRA	Material	KG	88,00	10,05	884,40	0,06	99,87	C
00004783	PINTOR (HORISTA)	SINAPI	Mão de Obra	H	52,04	15,69	816,54	0,05	99,94	C
12702	JUROS	SEINFRA	Material	H	325,20	1,00	325,20	0,02	99,97	C
00037370	ALIMENTACAO - HORISTA (COLETADO CAIXA)	SINAPI	Encargos	H	51,42	2,83	145,53	0,01	99,98	C
00043490	EPI - FAMILIA PINTOR - HORISTA (ENCARGOS COMPLEMENTARES - COLETADO CAIXA)	SINAPI	Encargos	H	51,42	1,50	77,14	0,01	99,99	C
00043466	FERRAMENTAS - FAMILIA PINTOR - HORISTA (ENCARGOS COMPLEMENTARES - COLETADO CAIXA)	SINAPI	Encargos	H	51,42	1,48	76,11	0,00	99,99	C
00037371	TRANSPORTE - HORISTA (COLETADO CAIXA)	SINAPI	Encargos	H	51,42	0,86	45,25	0,00	100,00	C
00037372	EXAMES - HORISTA (COLETADO CAIXA)	SINAPI	Encargos	H	51,42	0,81	41,65	0,00	100,00	C
00037373	SEGURO - HORISTA (COLETADO CAIXA)	SINAPI	Encargos	H	51,42	0,06	3,09	0,00	100,00	C

Subtotal até 100,00% 1.211.371,01
Outros 3,65
Valor total do Orçamento 1.211.374,66



Edgard Alves Damasceno Neto
 Ord. de Serv. Sec. de
 Infraestrutura e
 Desenvolvimento Urbano

Handwritten signature

ORÇAMENTO - CURVA ABC DE SERVIÇOS

OBRA:	CONSTRUÇÃO DE 800 PULPITOS DE PLACAS DE INAUGURAÇÃO EM DIVERSAS LOCALIDADES DE ARACATI - CE			
DESCRIÇÃO:	CONSTRUÇÃO DE 800 PULPITOS DE PLACAS DE INAUGURAÇÃO EM DIVERSAS LOCALIDADES DE ARACATI - CE.			
LOCAL:	ARACATI-CE			
CLIENTE:	PREFEITURA MUNICIPAL DE ARACATI			
UNIDADES:	800.0UN			
VALOR POR UNIDADE:	R\$ 4.432,08			
DATA:		26/07/2022	BDI:	26,45%
FONTE:	VERSÃO:	HORA:	MES:	DATA REF.:
SEINFRA	027.1 COM DESONERAÇÃO	83,85%	47,76%	05/2021
SINAPI	2022/06 COM DESONERAÇÃO	83,55%	47,46%	07/2022
Composições		PROPRIA	0,00%	0,00%

CÓDIGO	DESCRIÇÃO	FONTE	TIPO	UNIDADE	QUANTIDADE	PREÇO UNITÁRIO	PREÇO TOTAL	%	ACUMUL. %	CL
CP-C3609-14848410	CONFECÇÃO E MONTAGEM DE PILAR PRÉ-MOLDADO DE CONCRETO P/PULPITO DE PLACA INAUIURAL	Composição	Serviço	UN	800,00	1.392,00	1.113.600,00	31,41	31,41	A
C4069	BANCADA DE GRANITO (OUTRAS CORES) ESP. = 2cm (COLOCADO)	SEINFRA	Serviço	M2	812,80	499,76	406.204,93	11,46	42,86	A
CP-C4625-73462765	BASE EM PREMOLDADO DE CONCRETO (BLOCO DE 0,6X0,6X0,7)M PARA PÚPITO EM PLACA DE INAUGURAÇÃO.	Composição	Serviço	UN	800,00	384,13	307.304,00	8,67	51,53	B
CP-C4625-09622128	BASE EM PREMOLDADO DE CONCRETO PARA PÚPITO DE PLACA INAUGURAL DE 0,75X0,95X0,06M	Composição	Serviço	UN	800,00	195,43	156.344,00	4,41	55,94	B
C2461	TEXTURA ACRÍLICA 1 DEMÃO EM PAREDES EXTERNAS	SEINFRA	Serviço	M2	691,20	18,31	12.655,87	0,36	56,30	B
C2784	ESCAVAÇÃO MANUAL SOLO DE 1A.CAT. PROF. ATÉ 1.50m	SEINFRA	Serviço	M3	235,20	52,11	12.256,27	0,35	56,64	B
88489	APLICAÇÃO MANUAL DE PINTURA COM TINTA LÁTEX ACRÍLICA EM PAREDES, DUAS DEMÃOS, AF. 06/2014	SINAPI	Serviço	M2	256,00	15,95	4.083,20	0,12	56,76	B
C3447	LIMPEZA DE PISO EM ÁREA URBANIZADA	SEINFRA	Serviço	M2	1.800,00	1,48	2.664,00	0,08	56,83	B
Subtotal até 56,83%							2.015.112,27			
Outros							1.530.552,00			
Valor total do Orçamento							3.545.664,27			



Edgard Alves Damasceno Neto
 Ord. de Deso. Secr. de
 Infraestrutura e
 Desenvolvimento Urbano

Franco Wellington P. de Oliveira

ORÇAMENTO - CURVA ABC DE I JUMOS

OBRA: CONSTRUÇÃO DE 800 PULPITOS DE PLACAS DE INAUGURAÇÃO EM DIVERSAS LOCALIDADES DE ARACATI - CE	DATA: 26/07/0022	BDI: 26,45%
DESCRIÇÃO: CONSTRUÇÃO DE 800 PULPITOS DE PLACAS DE INAUGURAÇÃO EM DIVERSAS LOCALIDADES DE ARACATI - CE.	VERSÃO: 027.1 COM DESONERAÇÃO	HORA: 83,85%
LOCAL: ARACATI-CE	SEINFRA: 2022/06 COM DESONERAÇÃO	MES: 47,76%
CLIENTE: PREFEITURA MUNICIPAL DE ARACATI	SINAPI: 2022/06 COM DESONERAÇÃO	DATA REF.: 05/2021
UNIDADES: 800.0UN	PROPRIA: 0,00%	07/2022: 0,00%
VALOR POR UNIDADE: R\$ 4.432,08	Composições	

CÓDIGO	DESCRIÇÃO	FONTE	TIPO	UNIDADE	QUANTIDADE	PREÇO UNITÁRIO	PREÇO TOTAL	%	ACUMUL. %	CL
COMP-52987526	PLACA EM AÇO ESCOVADO 304, COM GRAVAÇÃO BAIXO RELEVO BRASÃO EM CORES PADRÃO E LETRAS EM PRETO. MEDINDO 80X60CM, FIXADA EM CHAPA DE ACM, ACOMPANHADA PARAFUSO CEBEÇA TIPO MOEDA 1CM E BUCHAS	Composição	Cotação	UN	800,00	1.513,00	1.210.400,00	34,14	34,14	A
10163	AÇO CA-50	SEINFRA	Material	KG	30.950,00	9,50	294.025,00	8,29	53,65	B
17894	BANCADA DE GRANITO OUTRAS CORES E=2cm,	SEINFRA	Material	M2	812,80	336,81	273.759,17	7,72	63,42	B
11872	SOLDA 50X50	SEINFRA	Material	KG	3.200,00	82,73	264.736,00	7,47	72,86	B
12543	SERVENTE	SEINFRA	Mão de Obra	H	10.081,54	15,55	156.768,01	4,42	78,45	B
12391	PEDREIRO	SEINFRA	Mão de Obra	H	5.375,36	20,77	111.646,23	3,15	82,43	C
10805	CIMENTO PORTLAND	SEINFRA	Material	KG	153.000,96	0,56	85.680,54	2,42	85,49	C
10534	CHAPA DE AÇO FINA 3/16" (4,75MM - 38,00KG/M2)	SEINFRA	Material	KG	12.000,00	7,06	84.720,00	2,39	88,51	C
11858	SERRALHEIRO	SEINFRA	Mão de Obra	H	2.400,00	20,77	49.848,00	1,41	90,28	C
10280	BRITA	SEINFRA	Material	M3	560,16	76,19	42.678,59	1,20	91,81	C
10471	CANTONEIRA METÁLICA DE 4" X 4" X 3/8" (14,60KG/M)	SEINFRA	Material	KG	4.800,00	8,48	40.704,00	1,15	93,26	C
11879	SOLDADOR	SEINFRA	Mão de Obra	H	1.040,00	21,43	22.287,20	0,63	94,05	C
10121	ARMADOR/FERREIRO	SEINFRA	Mão de Obra	H	1.040,00	20,77	21.600,80	0,61	94,82	C
10109	AREIA MEDIA	SEINFRA	Material	M3	283,28	67,50	19.121,40	0,54	95,51	C
10108	AREIA GROSSA	SEINFRA	Material	M3	246,50	74,72	18.418,66	0,52	96,16	C
10040	AJUDANTE DE ARMADOR/FERREIRO	SEINFRA	Mão de Obra	H	1.040,00	16,77	17.440,80	0,49	96,78	C
12706	OLEO DIESEL	SEINFRA	Material	L	3.808,00	4,09	15.574,72	0,44	97,34	C
11249	IMPERMEABILIZANTE	SEINFRA	Material	KG	2.560,00	5,49	14.054,40	0,40	97,84	C
12545	MOTORISTA DE CAMINHÃO	SEINFRA	Mão de Obra	H	480,00	22,87	10.977,60	0,31	98,23	C
12701	DEPRECIÇÃO	SEINFRA	Material	H	9.247,11	1,00	9.247,11	0,26	98,56	C
12703	MANUTENÇÃO	SEINFRA	Material	H	7.933,22	1,00	7.933,22	0,22	98,85	C
10102	ARAME GALVANIZADO N.18 BWG	SEINFRA	Material	KG	280,00	22,48	6.294,40	0,18	99,07	C
12395	PINTOR	SEINFRA	Mão de Obra	H	207,36	20,77	4.306,87	0,12	99,22	C



ORÇAMENTO - CURVA ABC DE IUMOS

OBRA:	CONSTRUÇÃO DE 800 PULPITOS DE PLACAS DE INAUGURAÇÃO EM DIVERSAS LOCALIDADES DE ARACATI - CE			
DESCRIÇÃO:	CONSTRUÇÃO DE 800 PULPITOS DE PLACAS DE INAUGURAÇÃO EM DIVERSAS LOCALIDADES DE ARACATI - CE.			
LOCAL:	ARACATI-CE			
CLIENTE:	PREFEITURA MUNICIPAL DE ARACATI			
UNIDADES:	800:0UN			
VALOR POR UNIDADE:	R\$ 4.432,08			

DATA:	26/07/0022	BDI:	26,45%
FONTE	VERSÃO	HORA	MES
SEINFRA	027.1 COM DESONERAÇÃO	83,85%	47,76%
SINAPI	2022/06 COM DESONERAÇÃO	83,55%	47,46%
Composições		0,00%	0,00%

CÓDIGO	DESCRIÇÃO	FONTE	TIPO	UNIDADE	QUANTIDADE	PREÇO UNITÁRIO	PREÇO TOTAL	%	ACUMUL. %	CL
12548	OPERADOR DE BETONEIRA	SEINFRA	Mão de Obra	H	200,00	18,74	3.748,00	0,11	99,36	C
12099	TINTA PRIMARIA	SEINFRA	Material	L	400,00	7,83	3.132,00	0,09	99,47	C
10799	CIMENTO BRANCO	SEINFRA	Material	KG	800,00	3,28	2.624,00	0,07	99,56	C
10103	ARAME RECOZIDO N.18 BWG	SEINFRA	Material	KG	260,00	10,05	2.613,00	0,07	99,66	C
10045	AJUDANTE DE PINTOR	SEINFRA	Mão de Obra	H	138,24	16,77	2.318,28	0,07	99,74	C
00007356	TINTA LATEX ACRILICA PREMIUM, COR BRANCO FOSCO	SINAPI	Material	L	84,48	21,70	1.833,22	0,05	99,80	C
11856	SELADOR ACRILICO	SEINFRA	Material	L	131,33	13,32	1.749,29	0,05	99,87	C
12079	TEXTURA ACRILICA	SEINFRA	Material	KG	214,27	7,63	1.634,90	0,05	99,92	C
12702	JUROS	SEINFRA	Material	H	977,85	1,00	977,85	0,03	99,96	C
00004783	PINTOR (HORISTA)	SINAPI	Mão de Obra	H	48,45	15,69	760,13	0,02	99,99	C
00037370	ALIMENTACAO - HORISTA (COLETADO CAIXA)	SINAPI	Encargos	H	47,87	2,83	135,48	0,00	99,99	C
00043490	EPI - FAMILIA PINTOR - HORISTA (ENCARGOS COMPLEMENTARES - COLETADO CAIXA)	SINAPI	Encargos	H	47,87	1,50	71,81	0,00	99,99	C
00043466	FERRAMENTAS - FAMILIA PINTOR - HORISTA (ENCARGOS COMPLEMENTARES - COLETADO CAIXA)	SINAPI	Encargos	H	47,87	1,48	70,85	0,00	100,00	C
00037371	TRANSPORTE - HORISTA (COLETADO CAIXA)	SINAPI	Encargos	H	47,87	0,88	42,13	0,00	100,00	C
00037372	EXAMES - HORISTA (COLETADO CAIXA)	SINAPI	Encargos	H	47,87	0,81	38,78	0,00	100,00	C
00037373	SEGURO - HORISTA (COLETADO CAIXA)	SINAPI	Encargos	H	47,87	0,06	2,87	0,00	100,00	C

Subtotal até 100,00% 2.803.975,31

Outros 22,84

Valor total do Orçamento 2.803.998,15



Edgard Alves Damasceno Neto
Ord de Preço Sacr de
Infraestrutura e
Desenvolvimento Urbano

[Handwritten signature]



ANEXO I.VIII
ANEXO AO TERMO DE REFERÊNCIA
CRONOGRAMA FÍSICO-FINANCEIRO



CRONOGRAMA FÍSICO-FINANCEIRO

 <p>PREFEITURA DO ARACATI Cidade de São Aracatiense</p>	OBRA:	CONSTRUÇÃO DE 200 PÚLPITOS DE PLACAS DE INAUGURAÇÃO EM DIVERSAS LOCALIDADES DE ARACATI - CE	DATA : 2E/07/2022		BDI : 26,45%		
	DESCRIÇÃO:	CONSTRUÇÃO DE 200 PÚLPITOS DE PLACAS DE INAUGURAÇÃO EM DIVERSAS LOCALIDADES A DE ARACATI - CE	FONTE	VERSÃO	HORA	MES	REF.
	LOCAL:	ARACATI-CE	SEINFRA	027.1 COM DESONERAÇÃO	83,85%	47,76%	05/2021
	CLIENTE:	PREFEITURA MUNICIPAL DE ARACATI	SINAPI	2022/06 COM DESONERAÇÃO	83,55%	47,46%	07/2022
	UNIDADES:	200.0UN	Composição	PRÓPRIA	0,00%	0,00%	
	VALOR POR UNIDADE:	R\$ 7.658,93					



ITEM	DESCRIÇÃO	VALOR (R\$)	MÊS 1	MÊS 2	MÊS 3	Total parcela
1	INSTALAÇÃO DE PLACA DE AÇO ESCOVADO EM PÚLPITO EM ESTRUT. DE CONCRETO PRÉ MOLDADO	1.531.785,52	40,00 %	31,00 %	30,00 %	100,00 %
			612.714,21	459.535,66	459.535,65	1.531.785,52
		1.531.785,52	612.714,21	459.535,66	459.535,65	1.531.785,52
			612.714,21	1.072.249,87	1.531.785,52	1.531.785,52

Edgard Alves Damasceno
 Ord. de Des. de Incentivo ao Desenvolvimento Urbano

Shirley Wellington P. B. Duarte



CROÇOGRAMA FÍSICO-FINANCEIRO

OBRA:	CONSTRUÇÃO DE 800 PÚLPITOS DE PLACAS DE INAUGURAÇÃO EM DIVERSAS LOCALIDADES DE ARACATI - CE
DESCRIÇÃO:	CONSTRUÇÃO DE 800 PÚLPITOS DE PLACAS DE INAUGURAÇÃO EM DIVERSAS LOCALIDADES DE ARACATI - CE.
LOCAL:	ARACATI-CE
CLIENTE:	PREFEITURA MUNICIPAL DE ARACATI
UNIDADES:	800.0UN
VALOR POR UNIDADE:	R\$ 4.432,08

DATA : 26/07/0022		BDI : 26,45%		
FONTE	VERSÃO	HORA	MES	REF.
SEINFRA	027.1 COM DESONERAÇÃO	83,85%	47,76%	05/2021
SINAPI	2022/06 COM DESONERAÇÃO	83,55%	47,46%	07/2022
Composição	PRÓPRIA	0,00%	0,00%	



ITEM	DESCRIÇÃO	VALOR (R\$)	MÊS 1	MÊS 2	MÊS 3	Total parcela
1	INSTALAÇÃO DA PLACA DE AÇO EM PÚLPITO EM ESTRUTURA DE CONCRETO PRÉ MOLDADO COM	3.545.664,27	40,00 %	30,00 %	30,00 %	100,00 %
			1.418.265,71	1.063.699,28	1.063.699,28	3.545.664,27
			1.418.265,71	1.063.699,28	1.063.699,28	3.545.664,27
		3.545.664,27	1.418.265,71	2.481.964,99	3.545.664,27	3.545.664,27

Edgard Alves Damasceno Neto
 Ord. de Desp. Secr. de
 Infraestrutura e
 Desenvolvimento Urbano

Francisco Wellington P. S. Costa



ANEXO I.IX
ANEXO AO TERMO DE REFERÊNCIA
PEÇAS GRÁFICAS



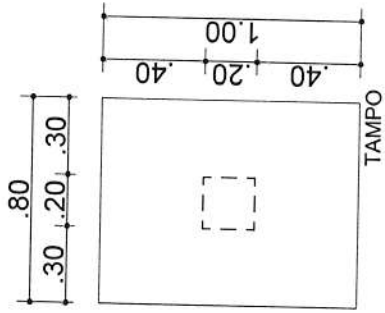
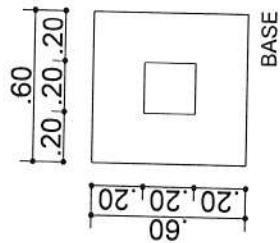

PLANTA BAIXA
ESCALA 1/20

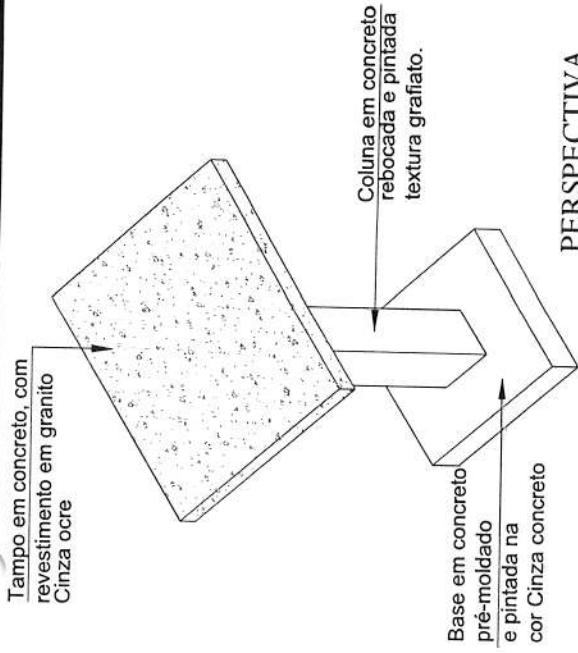

PERSPECTIVA
ESCALA 1/20



IMAGEM ILUSTRATIVA
SEM ESCALA



PROJETO	PÚLPITO PARA PLACA DE OBRAS
PROPOSTANTE	ELIANA MARIA DA SILVA MEDEIROS CAU A116605-0
SECRETARIA	SECRETARIA DE INFRAESTRUTURA E DESENVOLVIMENTO URBANO
LOCAL	DIVERSAS LOCALIDADES, ARACATI - CE
FRANCA	FRANCA
PROJETO BÁSICO	PÚLPITO TAMANHO BOX 100CM (TAMANHO MÉDIO)
DATA	AGOSTO 2022
ESCALA	INDICADA
1/2	

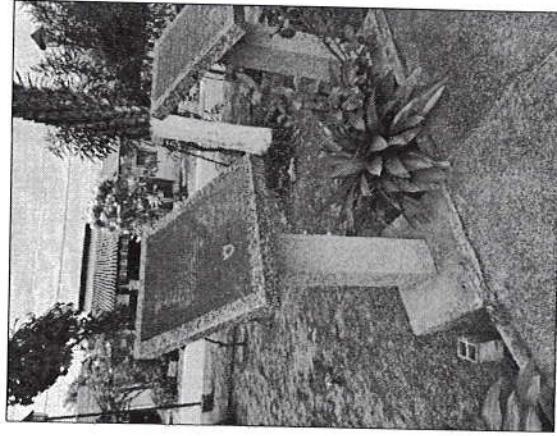
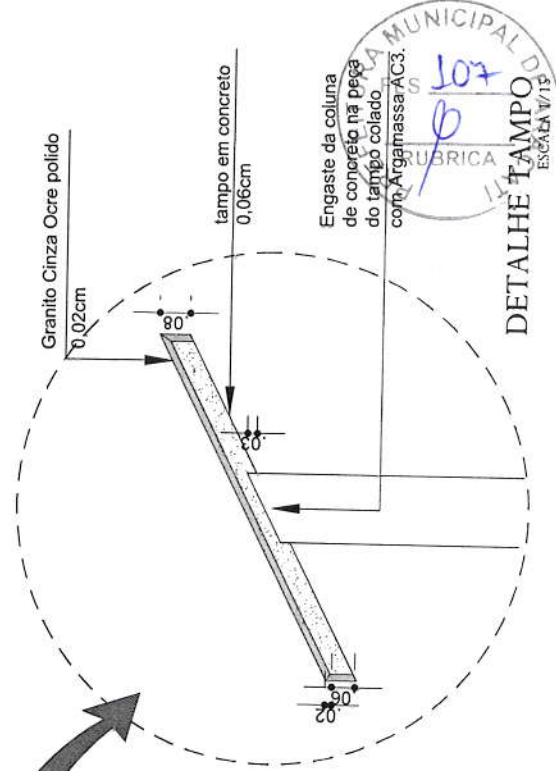
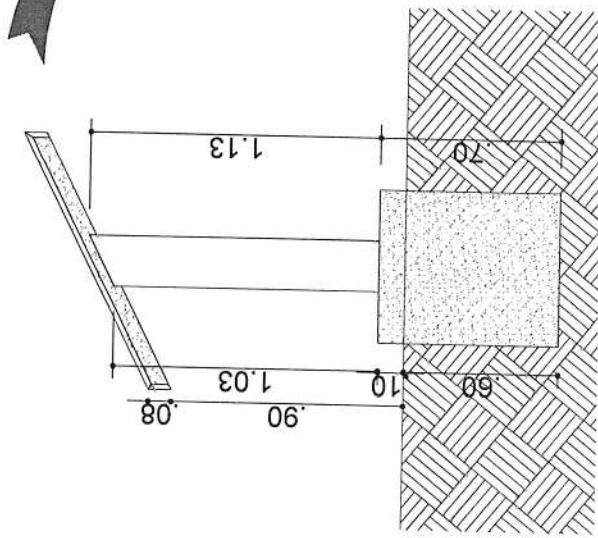
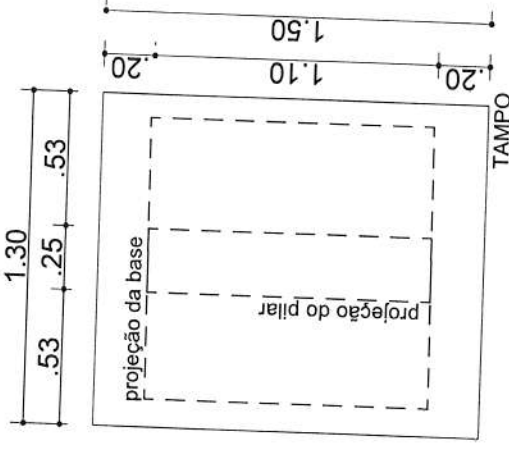
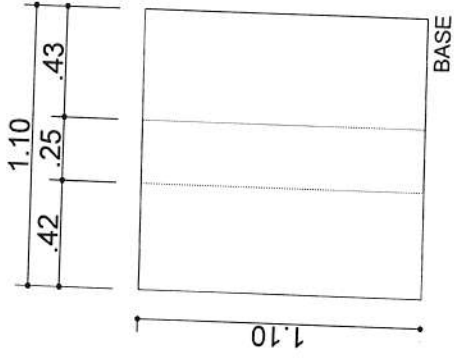

PLANTA BAIXA
ESCALA 1/20

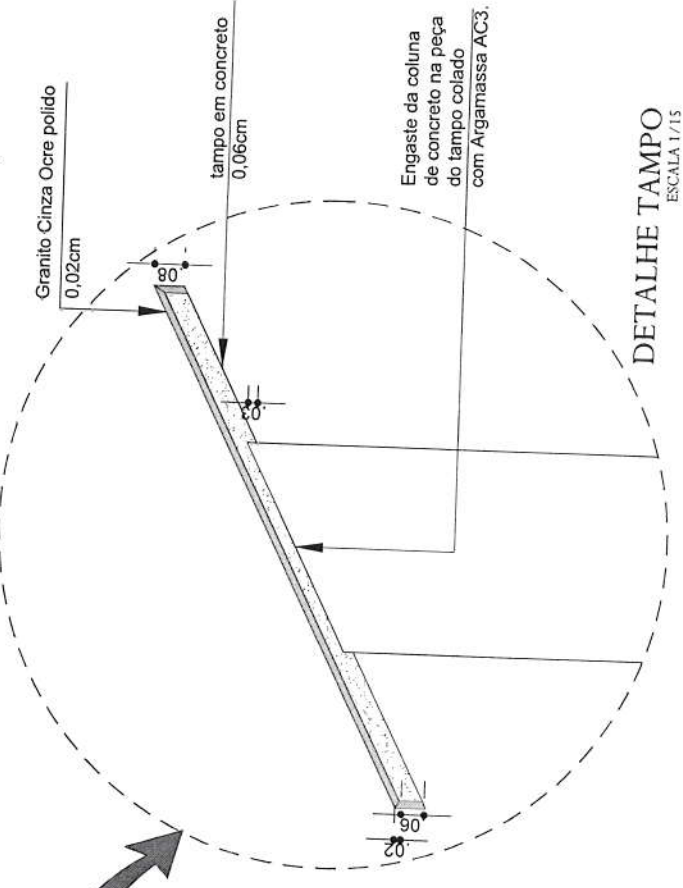
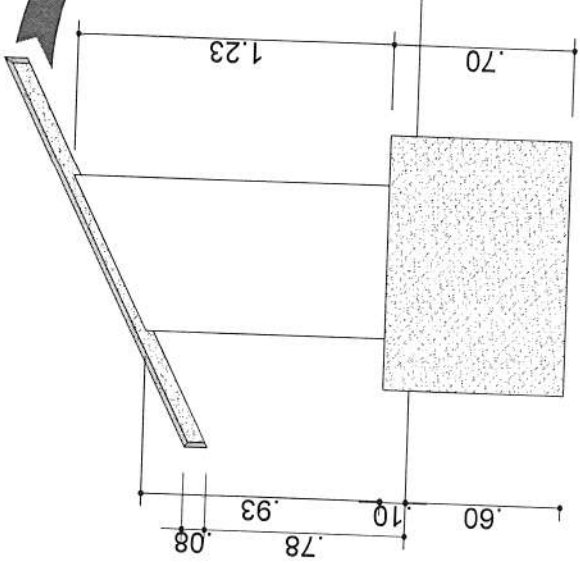
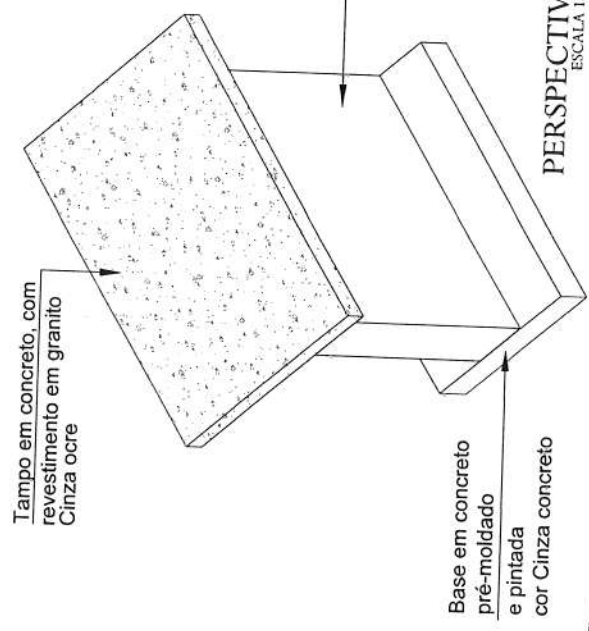

PROJETO	PÚLPITO PARA PLACA DE OBRAS	PROJETA	ELIANA MARIA DA SILVA MEDEIROS CAU A116605-0
PROFESSOR	SECRETARIA DE INFRAESTRUTURA E DESENVOLVIMENTO URBANO	PROJETO BÁSICO	PÚLPITO TAMANHOS 130X130CM (TAMANHO GRANDE)
LOCAL	DIVERSAS LOCALIDADES, ARACATI - CE	DATA	AGOSTO 2022
		ESCALA	INDICADA

MODELO 01



LAYOUT PADRÃO DA

**INAUGURAÇÃO DA
E.E.F.
CAJAZEIRAS**

Bismarck Costa Lima Pinheiro Maia
Prefeito

Maria Denise Rocha Menezes
Vice-Prefeita

Ana Lúcia da Costa Mello
Secretária de Educação

Marcos Cavalcante de Souza
Secretário de Infraestrutura e Desenvolvimento Urbano

Reinaugurado em Dezembro de 2019



**PREFEITURA DO
ARACATI**
ALGEMIA DE SIRACACATIENSEI

80cm

60cm

✓

**ACTOS DE INAUGURAÇÃO
MODELO 02**



**INAUGURAÇÃO DA
E.E.F.
CAJAZEIRAS**

Bismarck Costa Lima Pinheiro Maia
Prefeito

Maria Denise Rocha Menezes
Vice-Prefeita

Ana Lúcia da Costa Mello
Secretária de Educação

Marcos Cavalcante de Souza
Secretário de Infraestrutura e Desenvolvimento Urbano

Reinaugurado em Dezembro de 2019



**PREFEITURA DO
ARACATI**
ALEGRIA DE SER ARACATINENSE

1,40m

1,20m

APROVADO
Secretário de Infraestrutura e Desenvolvimento Urbano

Edgard Alves Damasceno Jr.
Ord. de Dir. Secr. de
Infraestrutura e
Desenvolvimento Urbano