

MEMÓRIA DE CÁLCULO - PLANILHA DE QUANTITATIVOS

OBRA: CONSTRUÇÃO DO PLATÔ DO RETIRINHO EM ARACATI-CE

CÓD:01: IMPLANTAÇÃO DO PLATÔ DO RETIRINHO

LOCAL: RETIRINHO - ARACATI/CE

ITEM	DESCRIÇÃO DO SERVIÇO	VÁRIÁVEIS	QUANT.	UN
1	ADMINISTRAÇÃO LOCAL			
1.1	PESSOAL			
1.1.1	ADMINISTRAÇÃO LOCAL			
>	Observação	Fórmula Aplicada e Variáveis > Var. 1 Var. 2 Var. 3 Var. 4 Var. 5 Var. 6		
>		Quant. > 100	=	100,00 %
>				
>				
2	SERVIÇOS PRELIMINARES			
2.1	PLACA DA OBRA			
2.1.1	PLACAS PADRÃO DE OBRA			
>	Observação	Fórmula Aplicada e Variáveis > Var. 1 Var. 2 Var. 3 Var. 4 Var. 5 Var. 6		
>		L1 x L2 > 3,00 4,00	=	12,00 M2
>				
>				
2.2	CONSTRUÇÃO DO CANTEIRO DA OBRA			
2.2.1	RASPAGEM E LIMPEZA DO TERRENO			
>	Observação	Fórmula Aplicada e Variáveis > Var. 1 Var. 2 Var. 3 Var. 4 Var. 5 Var. 6		
>		L1 x L2 > 26,65 7,50	=	199,88 M2
>				
>				
2.2.2	TAPUME COM TELHA METÁLICA. AF_05/2018			
>	Observação	Fórmula Aplicada e Variáveis > Var. 1 Var. 2 Var. 3 Var. 4 Var. 5 Var. 6		
>	+ folga de 1m	L1 x H x Quant. > 27,65 2,00 1,00	=	55,30
>	+ folga de 1m	L1 x H x Quant. > 8,50 2,00 2,00	=	34,00
>				
>				
2.2.3	BARRACÃO ABERTO			
>	Observação	Fórmula Aplicada e Variáveis > Var. 1 Var. 2 Var. 3 Var. 4 Var. 5 Var. 6		
>		L1 x L2 > 4,00 5,00	=	20,00 M2
>				
>				
2.3	INSTALAÇÕES			
2.3.1	INSTALAÇÕES PROVISÓRIAS DE LUZ, FORÇA, TELEFONE E LÓGICA			
>	Observação	Fórmula Aplicada e Variáveis > Var. 1 Var. 2 Var. 3 Var. 4 Var. 5 Var. 6		
>		Quant. > 1,00	=	1,00 UN
>				
>				
2.4	LOCAÇÃO DA OBRA			
2.4.1	LOCAÇÃO DA OBRA - EXECUÇÃO DE GABARITO			
>	Observação	Fórmula Aplicada e Variáveis > Var. 1 Var. 2 Var. 3 Var. 4 Var. 5 Var. 6		
>	+ folga de 1m para cada lado	L1 x L2 > 27,65 8,50	=	235,03 M2
>				
>				
2.5	DEMOLIÇÕES			
2.5.1	DEMOLIÇÃO DE ESTRUTURA DE MADEIRA P/TELHADOS			
>	Observação	Fórmula Aplicada e Variáveis > Var. 1 Var. 2 Var. 3 Var. 4 Var. 5 Var. 6		
>	Demolição de barraca de madeira	L1 x L2 > 6,20 6,65	=	41,23 M2
>				
>				
2.5.2	DEMOLIÇÃO DE PISO E VIGAS DE MADEIRA			
>	Observação	Fórmula Aplicada e Variáveis > Var. 1 Var. 2 Var. 3 Var. 4 Var. 5 Var. 6		
>	Demolição de barraca de madeira	L1 x L2 > 6,20 6,65	=	41,23 M2
>				
>				
3	MOVIMENTO DE TERRA			
3.1	ESCAVAÇÕES EM VALAS, VALETAS, CANAIS E FUNDAÇÕES			
3.1.1	ESCAVAÇÃO MANUAL SOLO DE 1ª CAT. PROF. DE 1,51 a 3,00m			
>	Observação	Fórmula Aplicada e Variáveis > Var. 1 Var. 2 Var. 3 Var. 4 Var. 5 Var. 6		
>	Fundação de -60	Área x Ext x Quant. > 0,28 1,20 14,00	=	4,70
>	Fundação de -80	Área x Ext x Quant. > 0,50 1,20 16,00	=	9,60
>	Fundação de -80 para os postes	Área x Ext x Quant. > 0,50 1,20 4,00	=	2,40
>				
>				
3.2	ABRILHO E COMPACTAÇÃO			
3.2.1	NIVELAMENTO DE FUNDO DE VALAS			
>	Observação			
>				

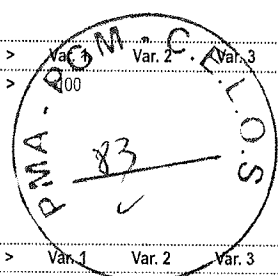

Handwritten mark resembling a large 'Y' or 'V'.

Handwritten signature or initials.

MEMÓRIA DE CÁLCULO - PLANILHA DE QUANTITATIVOS

OBRA: CONSTRUÇÃO DO PLATÔ DO RETIRINHO EM ARACATI-CE

CÓD:01: IMPLANTAÇÃO DO PLATÔ DO RETIRINHO

LOCAL: RETIRINHO - ARACATI/CE

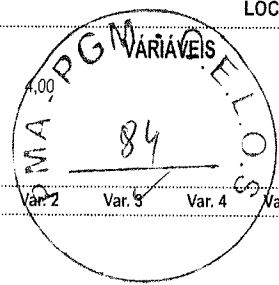

ITEM	DESCRIÇÃO DO SERVIÇO		QUANT.	UN
>	Fundação de :80 para os postes	Area x Quant. > 0,50	= 2,00	
>				
>				
3.2.2	REATERRO C/COMPACTAÇÃO MANUAL S/CONTROLE, MATERIAL DA VALA		Total = 4,17	M3
>	Observação	Fórmula Aplicada e Variáveis > Var. 1 Var. 2 Var. 3 Var. 4 Var. 5 Var. 6		
>	Volume de Escavação	Volume > 16,70	= 16,70	
>	Volume de Concreto	Volume > -12,53	= -12,53	
>				
4	FUNDAÇÕES			
4.1	CONCRETOS			
4.1.1	LASTRO DE CONCRETO INCLUINDO PREPARO E LANÇAMENTO		Total = 1,39	M3
>	Observação	Fórmula Aplicada e Variáveis > Var. 1 Var. 2 Var. 3 Var. 4 Var. 5 Var. 6		
>	Fundação de :60	Area x Esp. > 0,28 0,10 14,00	= 0,39	
>	Fundação de :80	Area x Esp. > 0,50 0,10 16,00	= 0,80	
>	Fundação de :80 para os postes	Area x Esp. > 0,50 0,10 4,00	= 0,20	
>				
>				
4.1.2	CONCRETO P/VIBR., FCK 30 MPa COM AGREGADO ADQUIRIDO		Total = 12,53	M3
>	Observação	Fórmula Aplicada e Variáveis > Var. 1 Var. 2 Var. 3 Var. 4 Var. 5 Var. 6		
>	Fundação de :60	Área x Ext x Quant > 0,28 0,90 14,00	= 3,53	
>	Fundação de :80	Área x Ext x Quant > 0,50 0,90 16,00	= 7,20	
>	Fundação de :80 para os postes	Área x Ext x Quant > 0,50 0,90 4,00	= 1,80	
>				
>				
4.1.3	LANÇAMENTO E APLICAÇÃO DE CONCRETO S/ ELEVAÇÃO		Total = 12,53	M3
>	Observação	Fórmula Aplicada e Variáveis > Var. 1 Var. 2 Var. 3 Var. 4 Var. 5 Var. 6		
>	Fundação de :60	Área x Ext x Quant > 0,28 0,90 14,00	= 3,53	
>	Fundação de :80	Área x Ext x Quant > 0,50 0,90 16,00	= 7,20	
>	Fundação de :80 para os postes	Área x Ext x Quant > 0,50 0,90 4,00	= 1,80	
>				
>				
4.1.4	AQUISIÇÃO, ASSENT. E REJUNT. DE TUBO DE CONCRETO ARMADO D=60cm		Total = 12,60	M
>	Observação	Fórmula Aplicada e Variáveis > Var. 1 Var. 2 Var. 3 Var. 4 Var. 5 Var. 6		
>	Fundação de :60	Ext x Quant. > 0,90 14,00	= 12,60	
>				
>				
4.1.5	AQUISIÇÃO, ASSENT. E REJUNT. DE TUBO DE CONCRETO ARMADO D=80cm		Total = 18,00	M
>	Observação	Fórmula Aplicada e Variáveis > Var. 1 Var. 2 Var. 3 Var. 4 Var. 5 Var. 6		
>	Fundação de :80	Ext x Quant. > 0,90 16,00	= 14,40	
>	Fundação de :80 para os postes	Ext x Quant. > 0,90 4,00	= 3,60	
>				
>				
5	CONSTRUÇÃO DO PLATÔ			
5.1	ESTRUTURA DE MADEIRA			
5.1.1	PILAR DE MADEIRA EM EUCALIPTO COM DIAMETRO DE 25cm		Total = 46,98	M
>	Observação	Fórmula Aplicada e Variáveis > Var. 1 Var. 2 Var. 3 Var. 4 Var. 5 Var. 6		
>	(Conforme Proj. Estrutural)			
>	P1	Alt. enterrada + Alt. Externa > 0,70 0,61	= 1,31	
>	P2	Alt. enterrada + Alt. Externa > 0,70 0,79	= 1,49	
>	P3	Alt. enterrada + Alt. Externa > 0,70 0,97	= 1,67	
>	P4	Alt. enterrada + Alt. Externa > 0,70 1,00	= 1,70	
>	P5	Alt. enterrada + Alt. Externa > 0,70 1,22	= 1,92	
>	P6	Alt. enterrada + Alt. Externa > 0,70 1,19	= 1,89	
>	P7	Alt. enterrada + Alt. Externa > 0,70 1,24	= 1,94	
>	P8	Alt. enterrada + Alt. Externa > 0,70 1,41	= 2,11	
>	P9	Alt. enterrada + Alt. Externa > 0,70 1,38	= 2,08	
>	P10	Alt. enterrada + Alt. Externa > 0,70 0,44	= 1,14	
>	P11	Alt. enterrada + Alt. Externa > 0,70 0,60	= 1,30	
>	P12	Alt. enterrada + Alt. Externa > 0,70 0,79	= 1,49	
>	P13	Alt. enterrada + Alt. Externa > 0,70 0,90	= 1,60	
>	P14	Alt. enterrada + Alt. Externa > 0,70 1,11	= 1,81	
>	P15	Alt. enterrada + Alt. Externa > 0,70 0,96	= 1,66	
>	P16	Alt. enterrada + Alt. Externa > 0,70 0,81	= 1,51	
>	P17	Alt. enterrada + Alt. Externa > 0,70 0,76	= 1,46	

Edgard Alves Damasceno Neto
 Eng. de Des. Sec. de =

MEMÓRIA DE CÁLCULO - PLANILHA DE QUANTITATIVOS

OBRA: CONSTRUÇÃO DO PLATÔ DO RETIRINHO EM ARACATI-CE

CÓD:01: IMPLANTAÇÃO DO PLATÔ DO RETIRINHO

LOCAL: RETIRINHO - ARACATI/CE

ITEM	DESCRIÇÃO DO SERVIÇO	VÁRIÁVEIS	QUANT.	UN
> P21	Alt. enterrada + Alt. Externa >	0,70 0,72	=	1,42
> P22	Alt. enterrada + Alt. Externa >	0,70 0,99	=	1,69
> P23	Alt. enterrada + Alt. Externa >	0,70 0,82	=	1,52
> P24	Alt. enterrada + Alt. Externa >	0,70 0,67	=	1,37
> P25	Alt. enterrada + Alt. Externa >	0,70 0,74	=	1,44
> P26	Alt. enterrada + Alt. Externa >	0,70 0,86	=	1,56
> P27	Alt. enterrada + Alt. Externa >	0,70 0,75	=	1,45
> P28	Alt. enterrada + Alt. Externa >	0,70 0,74	=	1,44
> P29	Alt. enterrada + Alt. Externa >	0,70 0,78	=	1,48
> P30	Alt. enterrada + Alt. Externa >	0,70 0,88	=	1,58

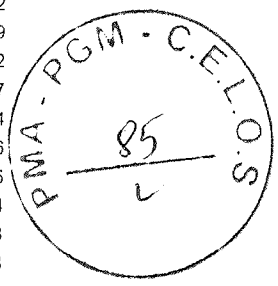

5.1.2 VIGA DE MADEIRA MASSARANDUBA 5x25cm

Observação	Fórmula Aplicada e Variáveis	Var. 1	Var. 2	Var. 3	Var. 4	Var. 5	Var. 6	Total = 107,50	M
> (Conforme Proj. Estrutural)									
> V1	Ext x Quant. >	5,00	2,00					=	10,00
> V2	Ext x Quant. >	5,00	2,00					=	10,00
> V3	Ext x Quant. >	6,25	2,00					=	12,50
> V4	Ext x Quant. >	6,25	2,00					=	12,50
> V5	Ext x Quant. >	6,25	2,00					=	12,50
> V6	Ext x Quant. >	6,25	2,00					=	12,50
> V7	Ext x Quant. >	6,25	2,00					=	12,50
> V8	Ext x Quant. >	6,25	2,00					=	12,50
> V9	Ext x Quant. >	6,25	2,00					=	12,50

5.1.3 VIGA DE MADEIRA MASSARANDUBA 5x20cm

Observação	Fórmula Aplicada e Variáveis	Var. 1	Var. 2	Var. 3	Var. 4	Var. 5	Var. 6	Total = 396,45	M
> (Conforme Proj. Estrutural)									
> Linha 01	Ext. >	6,75						=	6,75
> Linha 02	Ext. >	6,75						=	6,75
> Linha 03	Ext. >	6,75						=	6,75
> Linha 01'	Ext. >	10,00						=	10,00
> Linha 02'	Ext. >	10,00						=	10,00
> Linha 03'	Ext. >	10,00						=	10,00
> Linha 04	Ext. >	26,65						=	26,65
> Linha 05	Ext. >	26,65						=	26,65
> Linha 06	Ext. >	26,65						=	26,65
> Linha 07	Ext. >	26,65						=	26,65
> Linha 08	Ext. >	26,65						=	26,65
> Linha 09	Ext. >	26,65						=	26,65
> Linha 10	Ext. >	26,65						=	26,65
> Linha 11	Ext. >	26,65						=	26,65
> Linha 12	Ext. >	26,65						=	26,65
> Linha 13	Ext. >	26,65						=	26,65
> Linha 14	Ext. >	26,65						=	26,65
> Linha 15	Ext. >	26,65						=	26,65
> Vigas de Contraventamento	Ext x Quant. >	3,30	8,00					=	26,40

5.1.4 PINTURA IMUNIZANTE PARA MADEIRA, 2 DEMÃOS. AF_01/2021

Observação	Fórmula Aplicada e Variáveis	Var. 1	Var. 2	Var. 3	Var. 4	Var. 5	Var. 6	Total = 16,49	M2
> Altura enterrada dos pilares de sustentação	Circunferência x Ext. total >	0,79	21,00					=	16,49

5.1.5 IMPERMEABILIZAÇÃO C/ EMULSÃO ASFÁLTICA CONSUMO 2kg/m²

Observação	Fórmula Aplicada e Variáveis	Var. 1	Var. 2	Var. 3	Var. 4	Var. 5	Var. 6	Total = 16,49	M2
> Altura enterrada dos pilares de sustentação	Circunferência x Ext. total >	0,79	21,00					=	16,49

5.1.6 PINTURA VERNIZ (INCOLOR) POLIURETÂNICO (RESINA ALQUÍDICA MODIFICADA) EM MADEIRA, 2 DEMÃOS. AF_01/2021

Observação	Fórmula Aplicada e Variáveis	Var. 1	Var. 2	Var. 3	Var. 4	Var. 5	Var. 6	Total = 283,12	M2
> Pilares de D=25cm	Circunferência x Ext. total >	0,79	46,98					=	36,88
> Desc. Da parte enterrada	Area >	-16,49						=	-16,49
> Vigas de 5x25cm	Perímetro x Ext. total >	0,60	107,50					=	64,50

MEMÓRIA DE CÁLCULO - PLANILHA DE QUANTITATIVOS

OBRA: CONSTRUÇÃO DO PLATÔ DO RETIRINHO EM ARACATI-CE

CÓD:01: IMPLANTAÇÃO DO PLATÔ DO RETIRINHO

LOCAL: RETIRINHO - ARACATI/CE

ITEM	DESCRIÇÃO DO SERVIÇO	Fórmula Aplicada e Variáveis	VÁRIÁVEIS						QUANT.	UN
5.1.7	FERRAGENS DIVERSAS GALVANIZADA E COM TRATAMENTO ANTI-CORROSIVO								Total = 208,23	KG
>	Observação	Fórmula Aplicada e Variáveis	Var. 1	Var. 2	Var. 3	Var. 4	Var. 5	Var. 6		
>	Chapa de fixação dos pilares	Peso x L1 x L2 x Quant x Repet.	0,0620	0,40	0,08	2,00	30,00	=	0,12	
>	Grampos em U para fixação das vigas duplas	Peso x Quant.	0,559	34,00				=	19,01	
>	Barra rosq. de 3/8" para fixação dos pilares	Peso x Ext x Quant x Repet.	1,40	0,30	4,00	30,00		=	50,40	
>	Porca para a barra rosq.	Peso x Quant x Repet.	0,05	8,00	30,00			=	12,00	
>	Arruela para a barra rosq.	Peso x Quant x Repet.	0,04	8,00	30,00			=	9,36	
>	Barra rosq. de 1/2" para fixação e armarração das vigas de contraventamento	Peso x Ext x Quant x Repet.	2,49	0,50	6,00			=	67,23	
>	Porca para a barra rosq. 1/2"	Peso x Quant x Repet.	0,05	12,00	9,00			=	5,40	
>	Arruela para a barra rosq. 1/2"	Peso x Quant x Repet.	0,04	12,00	9,00			=	4,21	
>	Chumbador para encaixe do pilar de na base de concreto	Peso x Quant.	1,35	30,00				=	40,50	
>								=		
>								=		
5.2	DECK EM MADEIRA									
5.2.1	PISO EM TÁBUA DE MADEIRA IPÊ OU EQUIVALENTE 2x10cm								Total = 155,49	M2
>	Observação	Fórmula Aplicada e Variáveis	Var. 1	Var. 2	Var. 3	Var. 4	Var. 5	Var. 6		
>		L1 x L2	5,04	26,65					=	134,32
>		L1 x L2	1,27	6,63					=	8,42
>		L1 x L2	1,27	10,04					=	12,75
>									=	
>									=	
5.2.2	PINTURA COM SELADOR EM MADEIRA								Total = 155,49	M2
>	Observação	Fórmula Aplicada e Variáveis	Var. 1	Var. 2	Var. 3	Var. 4	Var. 5	Var. 6		
>	Face Superior	Area	155,49						=	155,49
>									=	
>									=	
5.2.3	PINTURA VERNIZ (INCOLOR) POLIURETÂNICO (RESINA ALQUÍDICA MODIFICADA) EM MADEIRA, 2 DEMÃOS. AF_01/2021								Total = 310,98	M2
>	Observação	Fórmula Aplicada e Variáveis	Var. 1	Var. 2	Var. 3	Var. 4	Var. 5	Var. 6		
>	Face Superior + Inferior	Area x Quant.	155,49	2,00					=	310,98
>									=	
>									=	
5.3	PERGOLADO									
5.3.1	FORNECIMENTO E ASSENTAMENTO DE PEÇA DE EUCALIPTO TRATADO D=20CM, RIGOSAMENTE LIXADA								Total = 40,05	M
>	Observação	Fórmula Aplicada e Variáveis	Var. 1	Var. 2	Var. 3	Var. 4	Var. 5	Var. 6		
>	Pilar base do pergolado	Ext x Quant.	4,45	9,00					=	40,05
>									=	
>									=	
5.3.2	FORNECIMENTO E ASSENTAMENTO DE PEÇAS DE EUCALIPTO TRATADO D=15CM								Total = 98,05	M
>	Observação	Fórmula Aplicada e Variáveis	Var. 1	Var. 2	Var. 3	Var. 4	Var. 5	Var. 6		
>	Mão Francesa	Ext x Quant.	2,05	9,00					=	18,45
>	Suportes fix. A mão francesa	Ext x Quant.	2,70	9,00					=	24,30
>	Suport. Horizont. Pergolado	Ext x Quant.	27,65	2,00					=	55,30
>									=	
>									=	
5.3.3	FORNECIMENTO E ASSENTAMENTO DE PEÇAS DE EUCALIPTO TRATADO D=10CM								Total = 320,30	M
>	Observação	Fórmula Aplicada e Variáveis	Var. 1	Var. 2	Var. 3	Var. 4	Var. 5	Var. 6		
>	Travamento do pergolado	Ext x Quant.	2,70	9,00					=	24,30
>	Pergolas	Ext x Quant.	3,70	80,00					=	296,00
>									=	
>									=	
5.3.4	PINTURA COM SELADOR EM MADEIRA								Total = 171,80	M2
>	Observação	Fórmula Aplicada e Variáveis	Var. 1	Var. 2	Var. 3	Var. 4	Var. 5	Var. 6		
>	Pilares de D=20cm	Circunferência x Ext. total	0,63	40,05					=	25,15
>	Pilares de D=15cm	Circunferência x Ext. total	0,47	98,05					=	46,08
>	Pérgolas D=10cm	Circunferência x Ext. total	0,31	320,30					=	100,57
>									=	
>									=	
5.3.5	PINTURA VERNIZ (INCOLOR) POLIURETÂNICO (RESINA ALQUÍDICA MODIFICADA) EM MADEIRA, 2 DEMÃOS. AF_01/2021								Total = 171,80	M2
>	Observação	Fórmula Aplicada e Variáveis	Var. 1	Var. 2	Var. 3	Var. 4	Var. 5	Var. 6		
>		Area	171,80						=	171,80
>									=	
>									=	
5.3.6	TELA TENSIONADA PARA CARAMANCHÃO - INCLUSIVE INSTALAÇÃO								Total = 102,31	M2
>	Observação	Fórmula Aplicada e Variáveis	Var. 1	Var. 2	Var. 3	Var. 4	Var. 5	Var. 6		

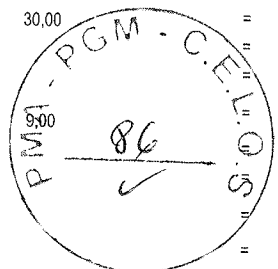

MEMÓRIA DE CÁLCULO - PLANILHA DE QUANTITATIVOS

OBRA: CONSTRUÇÃO DO PLATÔ DO RETIRINHO EM ARACATI-CE

CÓD:01: IMPLANTAÇÃO DO PLATÔ DO RETIRINHO

LOCAL: RETIRINHO - ARACATI/CE

ITEM	DESCRIÇÃO DO SERVIÇO	VÁRIÁVEIS	QUANT.	UN
5.3.7	FERRAGENS DIVERSAS GALVANIZADA A FOGO E COM TRATAMENTO ANTI-CORROSIVO		Total = 109,13	KG
>	Observação	Fórmula Aplicada e Variáveis > Var. 1 Var. 2 Var. 3 Var. 4 Var. 5 Var. 6		
>	Barra rosq. de 1/2" para amarração entre o pilar do pergolado e o pilar de apoio	Peso x Ext x Quant x Repet. > 2,49 0,50 6,00 9,00	=	67,23
>	Porca para a barra rosq. 1/2"	Peso x Quant x Repet. > 0,05 12,00 9,00	=	5,40
>	Arruela para a barra rosq. 1/2"	Peso x Quant x Repet. > 0,04 12,00 9,00	=	4,21
>	Barra rosq. de 3/8" para fixação dos elementos do pergolado	Peso x Ext x Quant x Repet. > 1,40 0,30 6,00 9,00	=	22,68
>	Porca para a barra rosq. 3/8"	Peso x Quant x Repet. > 0,05 12,00 9,00	=	5,40
>	Arruela para a barra rosq. 3/8"	Peso x Quant x Repet. > 0,04 12,00 9,00	=	4,21
5.4	RAMPA			
5.4.1	VIGA DE MADEIRA MASSARANDUBA 5x20cm		Total = 17,78	M
>	Observação	Fórmula Aplicada e Variáveis > Var. 1 Var. 2 Var. 3 Var. 4 Var. 5 Var. 6		
>		Ext x Quant. > 1,27 14,00	=	17,78
5.4.2	PISO EM TÁBUA DE MADEIRA IPÊ OU EQUIVALENTE 2x10cm		Total = 8,38	M2
>	Observação	Fórmula Aplicada e Variáveis > Var. 1 Var. 2 Var. 3 Var. 4 Var. 5 Var. 6		
>		L1 x L2 > 1,27 6,60	=	8,38
5.4.3	VIGA DE MADEIRA MASSARANDUBA 5x25cm		Total = 26,40	M
>	Observação	Fórmula Aplicada e Variáveis > Var. 1 Var. 2 Var. 3 Var. 4 Var. 5 Var. 6		
>		Ext x Quant. > 6,60 4,00	=	26,40
5.4.4	GUARDA CORPO EM MADEIRA EUCALIPTO COM DIAMETRO DE 10cm		Total = 37,12	M
>	Observação	Fórmula Aplicada e Variáveis > Var. 1 Var. 2 Var. 3 Var. 4 Var. 5 Var. 6		
>		Ext x Quant. > 1,10 8,00	=	8,80
>		Ext x Quant. > 1,18 24,00	=	28,32
5.4.5	TELA COM CORDAS PARA GUARDA-CORPO		Total = 8,58	M2
>	Observação	Fórmula Aplicada e Variáveis > Var. 1 Var. 2 Var. 3 Var. 4 Var. 5 Var. 6		
>		L1 x L2 x Quant. > 6,60 0,65 2,00	=	8,58
5.4.6	PRANCHA EM MADEIRA DE LEI (4X10cm)		Total = 39,60	M
>	Observação	Fórmula Aplicada e Variáveis > Var. 1 Var. 2 Var. 3 Var. 4 Var. 5 Var. 6		
>		Ext x Quant. > 6,60 6,00	=	39,60
5.4.7	PINTURA COM SELADOR EM MADEIRA		Total = 76,65	M2
>	Observação	Fórmula Aplicada e Variáveis > Var. 1 Var. 2 Var. 3 Var. 4 Var. 5 Var. 6		
>	Piso	Area > 8,38	=	8,38
>	Guarda corpo	Circunf. x Coef.(m) x Ext. total > 0,31 2,46 37,12	=	28,67
>	Prancha 4x10	Area > 39,60	=	39,60
5.4.8	PINTURA VERNIZ (INCOLOR) POLIURETÂNICO (RESINA ALQUÍDICA MODIFICADA) EM MADEIRA, 2 DEMÃOS. AF_01/2021		Total = 101,38	M2
>	Observação	Fórmula Aplicada e Variáveis > Var. 1 Var. 2 Var. 3 Var. 4 Var. 5 Var. 6		
>	Vigas de 5x25cm	Perimetro x Ext. total > 0,60 26,40	=	15,84
>	Vigas de 5x20	Perimetro x Ext. total > 0,50 17,78	=	8,89
>	Piso	Area > 8,38	=	8,38
>	Guarda corpo	Circunf. x Coef.(m) x Ext. total > 0,31 2,46 37,12	=	28,67
>	Prancha 4x10	Area > 39,60	=	39,60
5.4.9	ALVENARIA DE EMBASAMENTO DE PEDRA ARGAMASSADA		Total = 0,20	M3
>	Observação	Fórmula Aplicada e Variáveis > Var. 1 Var. 2 Var. 3 Var. 4 Var. 5 Var. 6		
>		Ext x L1 x L2 > 1,25 0,40 0,40	=	0,20

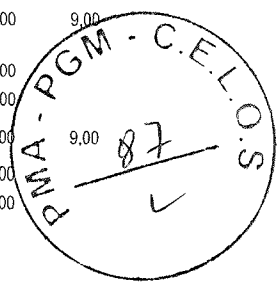

MEMÓRIA DE CÁLCULO - PLANILHA DE QUANTITATIVOS

OBRA: CONSTRUÇÃO DO PLATÔ DO RETIRINHO EM ARACATI-CE

CÓD:01: IMPLANTAÇÃO DO PLATÔ DO RETIRINHO

LOCAL: RETIRINHO - ARACATI/CE

ITEM	DESCRIÇÃO DO SERVIÇO	VÁRIÁVEIS	QUANT.	UN
5.5.1	VIGA DE MADEIRA MASSARANDUBA 5x20cm		Total = 13,08	M
>	Observação	Fórmula Aplicada e Variáveis >		
>		Ext x Quant. >	13,08	
>				
>				
5.5.2	PISO EM TÁBUA DE MADEIRA IPÊ OU EQUIVALENTE 2x10cm		Total = 3,92	M2
>	Observação	Fórmula Aplicada e Variáveis >		
>		L1 x L2 x Quant. >	3,92	
>				
>				
5.5.3	VIGA DE MADEIRA MASSARANDUBA 5x25cm		Total = 2,60	M
>	Observação	Fórmula Aplicada e Variáveis >		
>		Ext x Quant. >	2,60	
>				
>				
5.5.4	GUARDA CORPO EM MADEIRA EUCALIPTO COM DIAMETRO DE 10cm		Total = 13,68	M
>	Observação	Fórmula Aplicada e Variáveis >		
>		Ext x Quant. >	6,60	
>		Ext x Quant. >	7,08	
>				
>				
5.5.5	TELA COM CORDAS PARA GUARDA-CORPO		Total = 1,95	M2
>	Observação	Fórmula Aplicada e Variáveis >		
>		L1 x L2 x Quant. >	1,95	
>				
>				
5.5.6	PRANCHA EM MADEIRA DE LEI (4X10cm)		Total = 6,00	M
>	Observação	Fórmula Aplicada e Variáveis >		
>		Ext x Quant. >	6,00	
>				
>				
5.5.7	PINTURA COM SELADOR EM MADEIRA		Total = 20,49	M2
>	Observação	Fórmula Aplicada e Variáveis >		
>	Piso	Area >	3,92	
>	Guarda corpo	Circunf. x Coef.(m) x Ext. total >	10,57	
>	Prancha 4x10	Area >	6,00	
>				
>				
5.5.8	PINTURA VERNIZ (INCOLOR) POLIURETÂNICO (RESINA ALQUÍDICA MODIFICADA) EM MADEIRA, 2 DEMÃOS. AF_01/2021		Total = 28,59	M2
>	Observação	Fórmula Aplicada e Variáveis >		
>	Vigas de 5x25cm	Perimetro x Ext. total >	1,56	
>	Vigas de 5x20	Perimetro x Ext. total >	6,54	
>	Piso	Area >	3,92	
>	Guarda corpo	Circunf. x Coef.(m) x Ext. total >	10,57	
>	Prancha 4x10	Area >	6,00	
>				
>				
5.5.9	ALVENARIA DE EMBASAMENTO DE PEDRA ARGAMASSADA		Total = 0,53	M3
>	Observação	Fórmula Aplicada e Variáveis >		
>		Ext x L1 x L2 >	0,53	
>				
>				
5.6	OUTROS ELEMENTOS			
5.6.1	GUARDA CORPO EM MADEIRA EUCALIPTO COM DIAMETRO DE 10cm		Total = 99,26	M
>	Observação	Fórmula Aplicada e Variáveis >		
>		Ext x Quant. >	14,30	
>		Ext x Quant. >	84,96	
>				
>				
5.6.2	PRANCHA EM MADEIRA DE LEI (4X50cm)		Total = 37,29	M
>	Observação	Fórmula Aplicada e Variáveis >		
>		L1 + L2 + L3 + ... + Ln >	37,29	
>				
>				
5.6.3	BANCO EM MADEIRA, APOIADO EM TORA DE EUCALIPTO D= 20CM - FORNECIMENTO E INSTALAÇÃO		Total = 24,00	UN

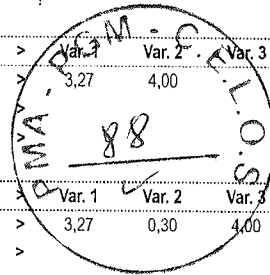

Handwritten signature or mark.

Handwritten mark or signature.

Handwritten mark or signature.

MEMÓRIA DE CÁLCULO - PLANILHA DE QUANTITATIVOS

OBRA: CONSTRUÇÃO DO PLATÔ DO RETIRINHO EM ARACATI-CE

CÓD:01: IMPLANTAÇÃO DO PLATÔ DO RETIRINHO

LOCAL: RETIRINHO - ARACATI/CE

ITEM	DESCRIÇÃO DO SERVIÇO	VÁRIÁVEIS						QUANT.	UN	
		Var. 1	Var. 2	Var. 3	Var. 4	Var. 5	Var. 6			
5.6.4	TELA COM CORDAS PARA GUARDA-CORPO							Total = 24,31	M2	
>	Observação	Fórmula Aplicada e Variáveis	>	Var. 1	Var. 2	Var. 3	Var. 4	Var. 5	Var. 6	
>		L1 x L2 x Quant.	>	3,30	0,85	8,00				= 17,16
>		L1 x L2 x Quant.	>	8,95	0,65	1,00				= 3,87
>		L1 x L2 x Quant.	>	5,04	0,65	1,00				= 3,28
5.6.5	PINTURA COM SELADOR EM MADEIRA							Total = 133,20	M2	
>	Observação	Fórmula Aplicada e Variáveis	>	Var. 1	Var. 2	Var. 3	Var. 4	Var. 5	Var. 6	
>	Guarda corpo	Circunf. x Coef.(m) x Ext. total	>	0,31	2,46	99,26				= 76,67
>	Prancha em madeira (4X50cm)	Perimetro x Ext. total	>	1,08	37,29					= 40,27
>	Banco (Tronco)	Circunferência x H x Quant.	>	0,63	0,44	27,00				= 7,48
>	Banco (Acento)	Area x Quant x Repet.	>	0,13	27,00	2,50				= 8,78
>	(Obs: O coef. (m) = 2,46m, no guarda corpo,									
5.6.6	PINTURA VERNIZ (INCOLOR) POLIURETÂNICO (RESINA ALQUÍDICA MODIFICADA) EM MADEIRA, 2 DEMÃOS. AF_01/2021							Total = 133,20	M2	
>	Observação	Fórmula Aplicada e Variáveis	>	Var. 1	Var. 2	Var. 3	Var. 4	Var. 5	Var. 6	
>		Area	>	133,20						= 133,20
5.6.7	FERRAGENS DIVERSAS GALVANIZADA A FOGO E COM TRATAMENTO ANTI-CORROSIVO							Total = 22,62	KG	
>	Observação	Fórmula Aplicada e Variáveis	>	Var. 1	Var. 2	Var. 3	Var. 4	Var. 5	Var. 6	
>	Chapa para fixação do balcão	Peso x L1 x L2 x Quant x Repet.	>	0,0620	0,10	0,10	2,00	9,00		= 0,01
>	Parafusos para as chapas	Peso x Quant x Repet.	>	0,0150	8,00	9,00				= 1,08
>	Barra rosq. de 3/8" para fixação guarda-corpo nos pilares e dos elementos do guarda-corp	Peso x Ext x Quant x Repet.	>	1,40	0,30	4,00	9,00			= 15,12
>	Porca para a barra rosq. 3/8"	Peso x Quant x Repet.	>	0,05	8,00	9,00				= 3,60
>	Arruela para a barra rosq. 3/8"	Peso x Quant x Repet.	>	0,04	8,00	9,00				= 2,81
6.	CONSTRUÇÃO DOS POSTES									
6.1	ESTRUTURA DE MADEIRA									
6.1.1	PILAR DE MADEIRA EM EUCALIPTO TRATADO (AUTOCLAVADO) COM DIÂMETRO DE 25cm, H = 11,70m, RIGOROSAMENTE LIXADO							Total = 4,00	UN	
>	Observação	Fórmula Aplicada e Variáveis	>	Var. 1	Var. 2	Var. 3	Var. 4	Var. 5	Var. 6	
>	Altura enterrado = 1,70m	Quant.	>	4,00						= 4,00
>	Altura externa = 10,00m									
6.1.2	PINTURA IMUNIZANTE PARA MADEIRA, 2 DEMÃOS. AF_01/2021							Total = 5,32	M2	
>	Observação	Fórmula Aplicada e Variáveis	>	Var. 1	Var. 2	Var. 3	Var. 4	Var. 5	Var. 6	
>	Área = 2*pi*0,125*1,70 = 1,33 m²	Area x Quant.	>	1,33	4,00					= 5,32
6.1.3	IMPERMEABILIZAÇÃO C/ EMULSÃO ASFÁLTICA CONSUMO 2kg/m²							Total = 5,32	M2	
>	Observação	Fórmula Aplicada e Variáveis	>	Var. 1	Var. 2	Var. 3	Var. 4	Var. 5	Var. 6	
>	Área = 2*pi*0,125*1,70 = 1,33 m²	Area x Quant.	>	1,33	4,00					= 5,32
6.1.4	PINTURA VERNIZ (INCOLOR) POLIURETÂNICO (RESINA ALQUÍDICA MODIFICADA) EM MADEIRA, 2 DEMÃOS. AF_01/2021							Total = 31,40	M2	
>	Observação	Fórmula Aplicada e Variáveis	>	Var. 1	Var. 2	Var. 3	Var. 4	Var. 5	Var. 6	
>	Área = 2*pi*0,125*10,00 = 7,85 m²	Area x Quant.	>	7,85	4,00					= 31,40
7.	INSTALAÇÕES ELÉTRICAS									
7.1	ELETRODUTOS E CONEXÕES									
7.1.1	ELETRODUTO FLEXÍVEL CORRUGADO, PEAD, DN 63 (2"), PARA REDE ENTERRADA DE DISTRIBUIÇÃO DE ENERGIA ELÉTRICA - FORNECIMENTO E INSTA							Total = 94,87	M	
>	Observação	Fórmula Aplicada e Variáveis	>	Var. 1	Var. 2	Var. 3	Var. 4	Var. 5	Var. 6	
>	Eletroduto enterrado	Ext.	>	94,87						= 94,87
7.1.2	ELETRODUTO FLEXÍVEL CORRUGADO REFORÇADO, PVC, DN 25 MM (3/4"), PARA CIRCUITOS TERMINAIS, INSTALADO EM FORRO - FORNECIMENTO E IN							Total = 1,85	M	
>	Eletroduto enterrado	Ext.	>	1,85						= 1,85

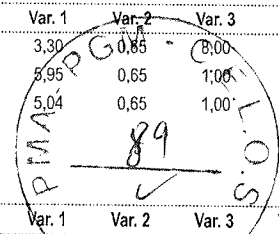

Edgard Alves Damasceno Neto
Ord. de Desp. Sec. de

MEMÓRIA DE CÁLCULO - PLANILHA DE QUANTITATIVOS

OBRA: CONSTRUÇÃO DO PLATÔ DO RETIRINHO EM ARACATI-CE

CÓD:01: IMPLANTAÇÃO DO PLATÔ DO RETIRINHO

LOCAL: RETIRINHO - ARACATI/CE

ITEM	DESCRIÇÃO DO SERVIÇO	VARIÁVEIS						QUANT.	UN
>	Quant. > 7,00						=	7,00	
>	>						=		
>	>						=		
7.2.2	QUADRO P/ MEDIÇÃO EM POSTE DE CONCRETO H=9,00M INCLUSIVE INSTALAÇÃO							Total = 1,00	UN
>	Observação	Fórmula Aplicada e Variáveis >	Var. 1	Var. 2	Var. 3	Var. 4	Var. 5	Var. 6	
>	Quant. >		1,00						= 1,00
>	>								=
>	>								=
7.2.3	QUADRO DE DISTRIBUIÇÃO DE LUZ.SOBREPOR ATE 64 DIVISÕES 650X440X205mm, C/BARRAMENTO							Total = 1,00	UN
>	Observação	Fórmula Aplicada e Variáveis >	Var. 1	Var. 2	Var. 3	Var. 4	Var. 5	Var. 6	
>	Quant. >		1,00						= 1,00
>	>								=
>	>								=
7.2.4	DISJUNTOR MONOPOLAR EM QUADRO DE DISTRIBUIÇÃO 10A							Total = 6,00	UN
>	Observação	Fórmula Aplicada e Variáveis >	Var. 1	Var. 2	Var. 3	Var. 4	Var. 5	Var. 6	
>	QDL - Platô	Quant. >	6,00						= 6,00
>	>								=
>	>								=
7.2.5	DISJUNTOR MONOPOLAR EM QUADRO DE DISTRIBUIÇÃO 32A							Total = 1,00	UN
>	Observação	Fórmula Aplicada e Variáveis >	Var. 1	Var. 2	Var. 3	Var. 4	Var. 5	Var. 6	
>	QDL	Quant. >	1,00						= 1,00
>	>								=
>	>								=
7.2.6	DISJUNTOR MONOPOLAR EM QUADRO DE DISTRIBUIÇÃO 40A							Total = 2,00	UN
>	Observação	Fórmula Aplicada e Variáveis >	Var. 1	Var. 2	Var. 3	Var. 4	Var. 5	Var. 6	
>	QDL	Quant. >	2,00						= 2,00
>	>								=
>	>								=
7.2.7	DISPOSITIVO DE PROTEÇÃO CONTRA SURTO (DPS) - 40 kA - 275V							Total = 2,00	UN
>	Observação	Fórmula Aplicada e Variáveis >	Var. 1	Var. 2	Var. 3	Var. 4	Var. 5	Var. 6	
>	QDL	Quant. >	2,00						= 2,00
>	>								=
>	>								=
7.2.8	INTERRUPTOR DIFERENCIAL RESIDUAL BIPOLAR DE 25A - 30mA - FORNECIMENTO E INSTALAÇÃO							Total = 1,00	UN
>	Observação	Fórmula Aplicada e Variáveis >	Var. 1	Var. 2	Var. 3	Var. 4	Var. 5	Var. 6	
>	Quant. >		1,00						= 1,00
>	>								=
>	>								=
7.3	FIOS, CABOS E ACESSÓRIOS								
7.3.1	CABO EM PVC 1000V 4MM2							Total = 252,00	M
>	Observação	Fórmula Aplicada e Variáveis >	Var. 1	Var. 2	Var. 3	Var. 4	Var. 5	Var. 6	
>	Fase R	Ext. >	66,00						= 66,00
>	Terra	Ext. >	40,00						= 40,00
>	Neutro	Ext. >	106,00						= 106,00
>	Retorno	Ext. >	40,00						= 40,00
>	>								=
>	>								=
7.3.2	CABO EM PVC 1000V 10MM2							Total = 15,00	M
>	Observação	Fórmula Aplicada e Variáveis >	Var. 1	Var. 2	Var. 3	Var. 4	Var. 5	Var. 6	
>	Fase R	Ext. >	5,00						= 5,00
>	Terra	Ext. >	5,00						= 5,00
>	Neutro	Ext. >	5,00						= 5,00
>	>								=
>	>								=
7.4	ILUMINAÇÃO								
7.4.1	ELEMENTOS DO POSTE PARA LUMINÁRIA PÚBLICA DE LED 200W, 2 PÉTALAS E 2 REFLETORES LED 400W							Total = 4,00	UN
>	Observação	Fórmula Aplicada e Variáveis >	Var. 1	Var. 2	Var. 3	Var. 4	Var. 5	Var. 6	
>	Quant. >		4,00						= 4,00
>	>								=
>	>								=
7.4.2	RELÉ FOTOELÉTRICO PARA COMANDO DE ILUMINAÇÃO EXTERNA 1000 W - FORNECIMENTO E INSTALAÇÃO. AF 08/2020							Total = 8,00	UN
>	Observação	Fórmula Aplicada e Variáveis >	Var. 1	Var. 2	Var. 3	Var. 4	Var. 5	Var. 6	
>	Quant. >		8,00						= 8,00
>	>								=
>	>								=

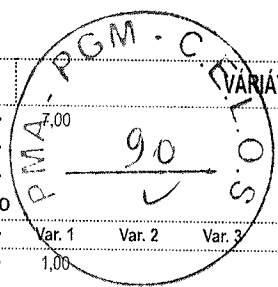

Handwritten signature or mark.

Handwritten mark.

Handwritten mark.

MEMÓRIA DE CÁLCULO - PLANILHA DE QUANTITATIVOS

OBRA: CONSTRUÇÃO DO PLATÔ DO RETIRINHO EM ARACATI-CE

CÓD:01: IMPLANTAÇÃO DO PLATÔ DO RETIRINHO

LOCAL: RETIRINHO - ARACATI/CE

ITEM	DESCRIÇÃO DO SERVIÇO	VÁRIÁVEIS						QUANT.	UN
>	>								
>	>								
7.4.4	BALIZADOR DE EMBUTIR COM LÂMPADA 6W							Total = 9,00	UN
>	Observação	Fórmula Aplicada e Variáveis	Var. 1	Var. 2	Var. 3	Var. 4	Var. 5	Var. 6	
>		Quant.	9,00						= 9,00
>									=
>									=
8.	URBANIZAÇÃO								
8.1	PASSEIO								
8.1.1	LASTRO DE CONCRETO INCLUINDO PREPARO E LANÇAMENTO								Total = 2,20 M3
>	Observação	Fórmula Aplicada e Variáveis	Var. 1	Var. 2	Var. 3	Var. 4	Var. 5	Var. 6	
>	Passeio em frente ao platô	L1 x L2 x Alt	23,24	1,20	0,07				= 1,95
>	Acesso rampa platô	L1 x L2 x Alt	1,20	1,67	0,07				= 0,14
>	Acesso rampa passeio	L1 x L2 x Alt	1,20	1,34	0,07				= 0,11
>									=
>									=
8.1.2	CONCRETO P/VIBR., FCK 30 MPa COM AGREGADO ADQUIRIDO								Total = 2,20 M3
>	Observação	Fórmula Aplicada e Variáveis	Var. 1	Var. 2	Var. 3	Var. 4	Var. 5	Var. 6	
>		Volume	2,20						= 2,20
>									=
>									=
8.1.3	CONFECÇÃO DE BANQUETA / MEIO FIO PRÉ-MOLDADA DE CONCRETO PARA VIAS URBANAS (1,00 x 0,35 x 0,15m)								Total = 49,16 M
>	Observação	Fórmula Aplicada e Variáveis	Var. 1	Var. 2	Var. 3	Var. 4	Var. 5	Var. 6	
>	Passeio em frente ao platô	Ext x Quant.	24,58	2,00					= 49,16
>									=
>									=
8.2	RAMPA								
8.2.1	LASTRO DE CONCRETO INCLUINDO PREPARO E LANÇAMENTO								Total = 0,40 M3
>	Observação	Fórmula Aplicada e Variáveis	Var. 1	Var. 2	Var. 3	Var. 4	Var. 5	Var. 6	
>	Rampa em frente ao platô	L1 x L2 x Alt	4,80	1,20	0,07				= 0,40
>									=
>									=
>									=
8.2.2	CONCRETO P/VIBR., FCK 30 MPa COM AGREGADO ADQUIRIDO								Total = 0,40 M3
>	Observação	Fórmula Aplicada e Variáveis	Var. 1	Var. 2	Var. 3	Var. 4	Var. 5	Var. 6	
>	Rampa em frente ao platô	L1 x L2 x Alt	4,80	1,20	0,07				= 0,40
>									=
>									=
8.2.3	CONFECÇÃO DE BANQUETA / MEIO FIO PRÉ-MOLDADA DE CONCRETO PARA VIAS URBANAS (1,00 x 0,35 x 0,15m)								Total = 9,60 M
>	Observação	Fórmula Aplicada e Variáveis	Var. 1	Var. 2	Var. 3	Var. 4	Var. 5	Var. 6	
>	Rampa em frente ao platô	Ext x Quant.	4,80	2,00					= 9,60
>									=
>									=
9.	SERVIÇOS DIVERSOS								
9.1	LIMPEZA FINAL								
9.1.1	LIMPEZA DE PISO EM ÁREA URBANIZADA								Total = 235,03 M2
>	Observação	Fórmula Aplicada e Variáveis	Var. 1	Var. 2	Var. 3	Var. 4	Var. 5	Var. 6	
>		Area	235,03						= 235,03
>									=
>									=

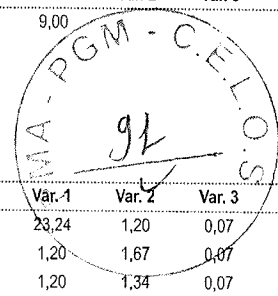

LEONARDO SILVEIRA LIMA
ENG. CIVIL RNP 060158106-7

Edgard Alves Damasceno Neto
Ord. de Resp. Secr. de
Infraestrutura e
Desenvolvimento Urbano

P

Q

CURVA ABC DOS SERVIÇOS

OBRA: CONSTRUÇÃO DO PLATÔ DO RETIRINHO EM ARACATI-CE

LOCAL: RETIRINHO - ARACATI/CE

CÓDIGO	SERVIÇO	FONTE	UN	QUANT.	VALOR UNIT. COM BDI	TOTAL	%	ACUMULADO	CL
COMP-59091514	SEINFRA / MERCADO	PISO EM TÁBUA DE MADEIRA IPÊ OU EQUIVALENTE 2x10cm	M2	167,79	384,13	64.453,17	19,50%	19,50%	A
COMP-04782215	SEINFRA / MERCADO	VIGA DE MADEIRA MASSARANDUBA 5x20cm	M	427,31	132,68	56.695,49	17,15%	36,66%	A
COMP-49012688	SEINFRA / MERCADO	VIGA DE MADEIRA MASSARANDUBA 5x25cm	M	136,50	184,85	25.232,03	7,63%	44,29%	A
102215	SINAPI-S	PINTURA VERNIZ (INCOLOR) POLIURETÂNICO (RESINA ALQUÍDICA MODIFICADA) EM MADEIRA, 2 DEMÃOS, AF_01/2021	M2	1060,47	18,61	19.735,34	5,97%	50,26%	B
COMP-49461072	SEINFRA-S	TELA TENSIONADA PARA CARAMANCHÃO - INCLUSIVE INSTALAÇÃO	M2	102,31	169,36	17.327,22	5,24%	55,50%	B
COMP-76176044	SEINFRA / SINAPI	GUARDA CORPO EM MADEIRA EUCALIPTO COM DIÂMETRO DE 10cm	M	150,06	104,95	15.748,80	4,77%	60,27%	B
98459	SINAPI-S	TAPUME COM TELHA METÁLICA, AF_05/2018	M2	89,30	139,59	12.465,39	3,77%	64,04%	B
COMP-32036471	SINAPI / SEINFRA	FORNECIMENTO E ASSENTAMENTO DE PEÇAS DE EUCALIPTO TRATADO D=10CM	M	320,30	33,99	10.887,00	3,29%	67,34%	B
COMP-44016092	PRÓPRIA	ELEMENTOS DO POSTE PARA LUMINÁRIA PÚBLICA DE LED 200W, 2 PÉTALAS E 2 REFLETORES LED 400W	UN	4,00	2.535,65	10.142,60	3,07%	70,40%	B
COMP-98780834	SEINFRA-S	ADMINISTRAÇÃO LOCAL	%	100,00	96,26	9.626,00	2,91%	73,32%	B
C0844	SEINFRA-S	CONCRETO P/VIBR., FCK 30 MPa COM AGREGADO ADQUIRIDO	M3	15,13	575,34	8.704,90	2,63%	75,95%	B
COMP-16446013	SEINFRA/ FDE/ AGETOP	FERRAGENS DIVERSAS GALVANIZADA E COM TRATAMENTO ANTI-CORROSIVO	KG	208,23	31,64	6.588,40	1,99%	77,94%	B
C0108	SEINFRA-S	AQUISIÇÃO, ASSENT. E REJUNT. DE TUBO DE CONCRETO ARMADO D=80cm	M	18,00	308,44	5.551,92	1,68%	79,62%	B
C2897	SEINFRA-S	PINTURA COM SELADOR EM MADEIRA	M2	557,63	8,61	4.801,20	1,45%	81,08%	C
COMP-16446013	SEINFRA/ FDE/ AGETOP	FERRAGENS DIVERSAS GALVANIZADA A FOGO E COM TRATAMENTO ANTI-CORROSIVO	KG	131,75	31,64	4.168,57	1,26%	82,34%	C
COMP-42774147	SINAPI / SEINFRA	FORNECIMENTO E ASSENTAMENTO DE PEÇAS DE EUCALIPTO TRATADO D=15CM	M	98,05	38,34	3.759,24	1,14%	83,48%	C
COMP-064979	SEINFRA-S	PRANCHA EM MADEIRA DE LEI (4X50cm)	M	37,29	93,65	3.492,21	1,06%	84,53%	C
COMP-17766303	PRÓPRIA	BALIZADOR DE EMBUTIR COM LÂMPADA 6W	UN	9,00	372,01	3.348,09	1,01%	85,54%	C
C0369	SEINFRA-S	BARRACÃO ABERTO	M2	20,00	149,61	2.992,20	0,91%	86,45%	C
C3251	SEINFRA-S	CONFECÇÃO DE BANQUETA / MEIO FIO PRÉ-MOLDADA DE CONCRETO PARA VIAS URBANAS (1,00 x 0,35 x 0,15m)	M	58,76	45,75	2.688,27	0,81%	87,26%	C
C1609	SEINFRA-S	LASTRO DE CONCRETO INCLUINDO PREPARO E LANÇAMENTO	M3	3,99	664,29	2.650,52	0,80%	88,07%	C
COMP-09349334	SEINFRA-S	PRANCHA EM MADEIRA DE LEI (4X10cm)	M	45,60	56,75	2.587,80	0,78%	88,85%	C
C0603	SEINFRA-S	CAIXA EM ALVENARIA (40X40X60cm) DE 1/2 TIJOLO COMUM, LASTRO DE CONCRETO E TAMPA DE CONCRETO	UN	7,00	344,79	2.413,53	0,73%	89,58%	C
C0105	SEINFRA-S	AQUISIÇÃO, ASSENT. E REJUNT. DE TUBO DE CONCRETO ARMADO D= 60cm	M	12,60	188,74	2.378,12	0,72%	90,30%	C
COMP-55539750	SEINFRA / SICRO NOVO	TELA COM CORDAS PARA GUARDA-CORPO	M2	34,84	66,13	2.303,97	0,70%	91,00%	C
C0554	SEINFRA-S	CABO EM PVC 1000V 4MM2	M	252,00	9,10	2.293,20	0,69%	91,69%	C
C1937	SEINFRA-S	PLACAS PADRÃO DE OBRA	M2	12,00	190,73	2.288,76	0,69%	92,38%	C
COMP-31348539	SINAPI / SEINFRA	BANCO EM MADEIRA, APOIADO EM TORA DE EUCALIPTO D= 20CM - FORNECIMENTO E INSTALAÇÃO	UN	24,00	92,06	2.209,44	0,67%	93,05%	C
C1604	SEINFRA-S	LANÇAMENTO E APLICAÇÃO DE CONCRETO S/ ELEVAÇÃO	M3	12,53	169,79	2.127,47	0,64%	93,69%	C
COMP-22363231	SINAPI / SEINFRA	FORNECIMENTO E ASSENTAMENTO DE PEÇA DE EUCALIPTO TRATADO D=20CM, RIGOSAMENTE LIXADA	M	40,05	48,87	1.957,24	0,59%	94,29%	C
C1630	SEINFRA-S	LOCAÇÃO DA OBRA - EXECUÇÃO DE GABARITO	M2	235,03	7,67	1.802,68	0,55%	94,83%	C
COMP-01594385	SEINFRA / SINAPI	PILAR DE MADEIRA EM EUCALIPTO COM DIÂMETRO DE 25cm	M	46,98	35,96	1.689,40	0,51%	95,34%	C
C2850	SEINFRA-S	INSTALAÇÕES PROVISÓRIAS DE LUZ , FORÇA, TELEFONE E LÓGICA	UN	1,00	1.647,29	1.647,29	0,50%	95,84%	C
C1052	SEINFRA-S	DEMOLIÇÃO DE ESTRUTURA DE MADEIRA P/ TELHADOS	M2	41,23	30,85	1.271,95	0,38%	96,23%	C
COMP-80084375	SEINFRA-S	QUADRO P/ MEDIÇÃO EM POSTE DE CONCRETO H=9,00M INCLUSIVE INSTALAÇÃO	UN	1,00	1.264,40	1.264,40	0,38%	96,61%	C
97668	SINAPI-S	ELETRODUTO FLEXÍVEL CORRUGADO, PEAD, DN 63 (2"), PARA REDE ENTERRADA DE DISTRIBUIÇÃO DE ENERGIA ELÉTRICA - FORNECIMENTO E INSTALAÇÃO. AF_12/2021	M	94,87	12,39	1.175,44	0,36%	96,96%	C
C1068	SEINFRA-S	DEMOLIÇÃO DE PISO E VIGAS DE MADEIRA	M2	41,23	28,48	1.174,23	0,36%	97,32%	C
COMP-89014834	SEINFRA/ SINAPI	PILAR DE MADEIRA EM EUCALIPTO TRATADO (AUTOCLAVADO) COM DIÂMETRO DE 25cm, H = 11,70m, RIGOROSAMENTE LIXADO	UN	4,00	288,41	1.153,64	0,35%	97,67%	C
C2781	SEINFRA-S	ESCAVAÇÃO MANUAL SOLO DE 1A CAT. PROF. DE 1.51 a 3.00m	M3	16,70	68,54	1.144,62	0,35%	98,01%	C
C2102	SEINFRA-S	RASPAGEM E LIMPEZA DO TERRENO	M2	199,88	4,90	979,41	0,30%	98,31%	C
COMP-21195798	PRÓPRIA	BALIZADOR DE EMBUTIR COM LÂMPADA 3W	UN	8,00	120,09	960,72	0,29%	98,60%	C
C2843	SEINFRA-S	IMPERMEABILIZAÇÃO C/ EMULSÃO ASFÁLTICA CONSUMO 2kg/m²	M2	21,81	39,55	862,59	0,26%	98,86%	C
C2074	SEINFRA-S	QUADRO DE DISTRIBUIÇÃO DE LUZ. SOBREPOR ATE 64 DIVISÕES 650X440X205mm, C/BARRAMENTO	UN	1,00	780,43	780,43	0,24%	99,10%	C
102234	SINAPI-S	PINTURA IMUNIZANTE PARA MADEIRA, 2 DEMÃOS, AF_01/2021	M2	21,81	23,75	517,99	0,16%	99,26%	C
101632	SINAPI-S	RELÉ FOTOELÉTRICO PARA COMANDO DE ILUMINAÇÃO EXTERNA 1000 W - FORNECIMENTO E INSTALAÇÃO. AF_08/2020	UN	8,00	57,29	458,32	0,14%	99,39%	C
C0054	SEINFRA-S	ALVENARIA DE EMBASAMENTO DE PEDRA ARGAMASSADA	M3	0,73	532,87	388,99	0,12%	99,51%	C
C3447	SEINFRA-S	LIMPEZA DE PISO EM ÁREA URBANIZADA	M2	235,03	1,47	345,49	0,10%	99,62%	C
COMP-54115283	PRÓPRIA	DISPOSITIVO DE PROTEÇÃO CONTRA SURTO (DPS) - 40 kA - 275V	UN	2,00	154,08	308,16	0,09%	99,71%	C

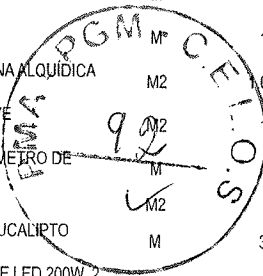

R

5

CURVA ABC DOS SERVIÇOS

OBRA: CONSTRUÇÃO DO PLATÔ DO RETIRINHO EM ARACATI-CE

LOCAL: RETIRINHO - ARACATI/CE

CÓDIGO	SERVIÇO	FONTE	UN	QUANT.	VALOR UNIT. COM BDI	TOTAL	%	ACUMULADO	CL
C2921	SEINFRA-S	REATERRO C/COMPACTAÇÃO MANUAL S/CONTROLE, MATERIAL DA VALA	M3	4,17	33,28	138,78	0,04%	99,93%	C
C3319	SEINFRA-S	NIVELAMENTO DE FUNDO DE VALAS	M2	13,92	7,52	104,68	0,03%	99,96%	C
C1099	SEINFRA-S	DISJUNTOR MONOPOLAR EM QUADRO DE DISTRIBUIÇÃO 40A	UN	2,00	34,24	68,48	0,02%	99,98%	C
C1098	SEINFRA-S	DISJUNTOR MONOPOLAR EM QUADRO DE DISTRIBUIÇÃO 32A	UN	1,00	34,24	34,24	0,01%	99,99%	C
91835	SINAPI-S	ELETRODUTO FLEXÍVEL CORRUGADO REFORÇADO, PVC, DN 25 MM (3/4"), PARA CIRCUITOS TERMINAIS, INSTALADO EM FORRO - FORNECIMENTO E INSTALAÇÃO. AF_12/2015	M	1,85	12,06	22,31	0,01%	100,00%	C

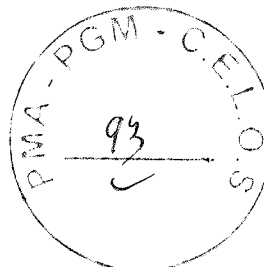

Leonardo Silveira Lima
Eng. Civil | RNP 060158106-7

Y

Edgard Alves Damasceno Neto
Ord. de Desp. Secr. de
Infraestrutura e

DETALHAMENTO DA COMPOSIÇÃO DO BDI

OBRA: CONSTRUÇÃO DO PLATÔ DO RETIRINHO EM ARACATI-CE

LOCAL: RETIRINHO - ARACATI/CE

COMPOSIÇÃO DO BDI CONFORME ACÓRDÃO 2622/13 - TCU PLENÁRIO)						
TIPO DE OBRA :	EDIFICAÇÕES	MIN	MED	MÁX	BDI S/ CPRB	BDI C/ CPRB
		3,00%	3,00%	3,00%	19,85%	25,92%
ITEM	DESCRIÇÃO	MIN	MED	MÁX	ADOTADO	
AC	ADMINISTRAÇÃO CENTRAL			3,00%		3,00%
S e G	SEGUROS E GARANTIAS			0,80%		0,80%
R	RISCOS			0,97%		0,97%
DF	DESPESAS FINANCEIRAS			0,59%		0,59%
L	LUCRO			6,16%		6,16%
ITEM	DESCRIÇÃO	TOTAL DE IMPOSTOS			6,65%	
	PIS				0,65%	
IMPOSTOS	COFINS				3,00%	
	ISS (ALÍQUOTA x BASE DE CÁLCULO)	5,00% x 60,0% =			3,00%	
FÓRMULA INDICADA PELO TCU						
$BDI = \frac{(1 + AC + S + R + G) \times (1 + DF) \times (1 + L)}{1 - (I1 + I2 + I3)} - 1$						
CÁLCULO SEM A INCLUSÃO DA CPRB						
$BDI = \frac{(1 + 3,00\% + 0,80\% + 0,97\% + -) \times (1 + 0,59\%) \times (1 + 6,16\%)}{1 - (0,65\% + 3,00\% + 3,00\%)} - 1 = 19,85\%$						
CÁLCULO COM A INCLUSÃO DA CPRB					PERCENTUAL DA CPRB 4,50%	
$BDI = \frac{(1 + 3,00\% + 0,80\% + 0,97\% + 0,00\%) \times (1 + 0,59\%) \times (1 + 6,16\%)}{1 - (0,65\% + 3,00\% + 3,00\% + 4,50\%)} - 1 = 25,92\%$						

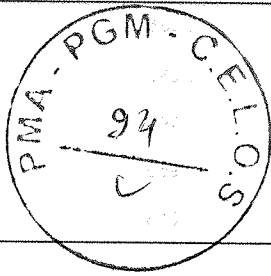

Edgard Alves Damasceno Neto
 Ord. de Desp. Sec. de
 Infraestrutura e
 Desenvolvimento Urbano

Leonardo Silveira Lima

DETALHAMENTO DA COMPOSIÇÃO DOS ENCARGOS SOCIAIS

OBRA: CONSTRUÇÃO DO PLATÔ DO RETIRINHO EM ARACATI-CE

LOCAL: RETIRINHO - ARACATI/CE

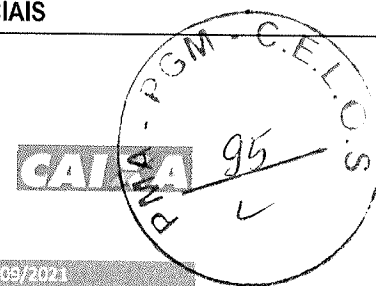

SINAPI - Composição de Encargos Sociais

CEARA		DE 10/2020 A 09/2021			
ENCARGOS SOCIAIS SOBRE A MÃO DE OBRA					
CÓDIGO	DESCRIÇÃO	COM DESONERAÇÃO		SEM DESONERAÇÃO	
		HORISTA	MENSALISTA	HORISTA	MENSALISTA
		%	%	%	%
GRUPO A					
A1	INSS	0,00%	0,00%	20,00%	20,00%
A2	SESI	1,50%	1,50%	1,50%	1,50%
A3	SENAI	1,00%	1,00%	1,00%	1,00%
A4	INCRA	0,20%	0,20%	0,20%	0,20%
A5	SEBRAE	0,60%	0,60%	0,60%	0,60%
A6	Salário Educação	2,50%	2,50%	2,50%	2,50%
A7	Seguro Contra Acidentes de Trabalho	3,00%	3,00%	3,00%	3,00%
A8	FGTS	8,00%	8,00%	8,00%	8,00%
A9	SECONCI	0,00%	0,00%	0,00%	0,00%
A	Total	16,80%	16,80%	36,80%	36,80%
GRUPO B					
B1	Repouso Semanal Remunerado	17,84%	Não incide	17,84%	Não incide
B2	Feriados	3,71%	Não incide	3,71%	Não incide
B3	Auxílio - Enfermidade	0,87%	0,67%	0,87%	0,67%
B4	13º Salário	10,80%	8,33%	10,80%	8,33%
B5	Licença Paternidade	0,07%	0,06%	0,07%	0,06%
B6	Faltas Justificadas	0,72%	0,56%	0,72%	0,56%
B7	Dias de Chuvas	1,55%	Não incide	1,55%	Não incide
B8	Auxílio Acidente de Trabalho	0,11%	0,08%	0,11%	0,08%
B9	Férias Gozadas	8,71%	6,73%	8,71%	6,73%
B10	Salário Maternidade	0,03%	0,03%	0,03%	0,03%
B	Total	44,41%	16,46%	44,41%	16,46%
GRUPO C					
C1	Aviso Prévio Indenizado	5,40%	4,17%	5,40%	4,17%
C2	Aviso Prévio Trabalhado	0,13%	0,10%	0,13%	0,10%
C3	Férias Indenizadas	4,85%	3,75%	4,85%	3,75%
C4	Depósito Rescisão Sem Justa Causa	3,90%	3,01%	3,90%	3,01%
C5	Indenização Adicional	0,45%	0,35%	0,45%	0,35%
C	Total	14,73%	11,38%	14,73%	11,38%
GRUPO D					
D1	Reincidência de Grupo A sobre Grupo B	7,46%	2,77%	16,34%	6,06%
D2	Reincidência de Grupo A sobre Aviso Prévio Trabalhado e Reincidência do FGTS sobre Aviso Prévio Indenizado	0,45%	0,35%	0,48%	0,37%
D	Total	7,91%	3,12%	16,82%	6,43%
TOTAL (GRUPO A)		16,80%	16,80%	36,80%	36,80%

Fonte: Informação Dias de Chuva - INMET

Edgard Alves Damasceno Neto
Ord. de Desp. Secr. de
Infraestrutura e
Desenvolvimento Urbano

DETALHAMENTO DA COMPOSIÇÃO DOS ENCARGOS SOCIAIS

OBRA: CONSTRUÇÃO DO PLATÔ DO RETIRINHO EM ARACATI-CE

LOCAL: RETIRINHO - ARACATI/CE



**GOVERNO DO
ESTADO DO CEARÁ**
Secretaria da Infraestrutura

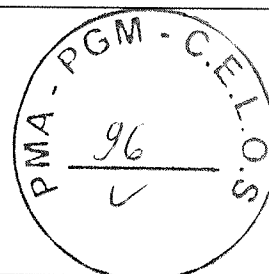

ENCARGOS SOCIAIS - HORISTAS E MENSALISTAS - TABELA SEINFRA 027.1 (DESONERADA) E 027					
CÓDIGO	DESCRIÇÃO	TABELA 027.1		TABELA 027	
		HORISTAS %	MENSALISTAS %	HORISTAS %	MENSALISTAS %
A	ENCARGOS SOCIAIS BÁSICOS	16,80	16,80	36,80	36,80
A1	INSS	0,00	0,00	20,00	20,00
A2	SESI	1,50	1,50	1,50	1,50
A3	SENAI	1,00	1,00	1,00	1,00
A4	INCRA	0,20	0,20	0,20	0,20
A5	SEBRAE	0,60	0,60	0,60	0,60
A6	SALÁRIO EDUCAÇÃO	2,50	2,50	2,50	2,50
A7	SEGURO DE ACIDENTES	3,00	3,00	3,00	3,00
A8	FGTS	8,00	8,00	8,00	8,00
B	ENCARGOS SOCIAIS C/ INCIDÊNCIA DE A	44,41	16,46	44,41	16,46
B1	DESCANSO SEMANAL REMUNERADO	17,84	0,00	17,84	0,00
B2	FERIADOS	3,71	0,00	3,71	0,00
B3	AUXÍLIO ENFERMIDADE	0,87	0,67	0,87	0,67
B4	13º SALÁRIO	10,80	8,33	10,80	8,33
B5	LICENÇA PATERNIDADE	0,07	0,06	0,07	0,06
B6	FALTAS JUSTIFICADAS	0,72	0,56	0,72	0,56
B7	DIAS DE CHUVAS	1,55	0,00	1,55	0,00
B8	AUXÍLIO ACIDENTE DE TRABALHO	0,11	0,08	0,11	0,08
B9	FÉRIAS GOZADAS	8,71	6,73	8,71	6,73
B10	SALÁRIO MATERNIDADE	0,03	0,03	0,03	0,03
C	ENCARGOS SOCIAIS S/ INCIDÊNCIA DE A	14,73	11,38	14,73	11,38
C1	AVISO PRÉVIO INDENIZADO	5,40	4,17	5,40	4,17
C2	AVISO PRÉVIO TRABALHADO	0,13	0,10	0,13	0,10
C3	FÉRIAS INDENIZADAS	4,85	3,75	4,85	3,75
C4	DEPOSITO DE RECISÃO S/ JUSTA CAUSA	3,90	3,01	3,90	3,01
C5	INDENIZAÇÃO ADICIONAL	0,45	0,35	0,45	0,35
D	REINCIDÊNCIAS DE UM GRUPO SOBRE O OUTRO	7,91	3,12	16,82	6,43
D1	REINCIDÊNCIA DE GRUPO A SOBRE GRUPO B	7,46	2,77	16,34	6,06
D2	REINCIDÊNCIA DE GRUPO A SOBRE AVISO PRÉVIO TRABALHADO E REINCIDÊNCIA DO FGTS SOBRE AVISO PRÉVIO INDENIZADO	0,45	0,35	0,48	0,37
TOTAL (A+B+C+D)		83,85	47,76	112,76	71,07

R

R

MAPA DE COTAÇÃO DE PREÇOS DE MATERIAIS / SERVIÇOS / EQUIPAMENTOS

OBRA: CONSTRUÇÃO DO PLATÔ DO RETIRINHO EM ARACATI-CE

LOCAL: RETIRINHO - ARACATI/CE

ITEM	DESCRIÇÃO	UNID.	PREÇOS COLETADOS (R\$)					ANÁLISE DOS PREÇOS		
			A	B	C	D	E	MEDIANA	MÉDIA	ADOTADO
1	LUMINÁRIA PÚBLICA PETALA LED 200W PARA POSTE BRANCO FRIO 6000K	UNID.	429,99	449,17	449,17			449,17	442,78	442,78
COD	IDENTIFICAÇÃO DOS FORNECEDORES (RAZÃO SOCIAL / CONTATO)	DATA DA COLETA	CNPJ	FONE	FONTE	EMAIL/SITE				
A	DIGITAL LED	1/21/2022	34.626.098/0001-09	(21) 2605-5086	site	https://www.digitalled.com.br/				
B	SUSTENTALED	1/21/2022	33.779.899/0001-41	(11) 5678-7018	site	www.sustentaled.com.br				
C	COMPRALED	1/21/2022	30.594.025/0001-21	(11)5581-8118	site	https://www.compraled.com.br				

ITEM	DESCRIÇÃO	UNID.	PREÇOS COLETADOS (R\$)					ANÁLISE DOS PREÇOS		
			A	B	C	D	E	MEDIANA	MÉDIA	ADOTADO
2	DISPOSITIVO DE PROTEÇÃO CONTRA SURTO (DPS) - 40 kA - 275V	UNID.	98,90	117,87	116,54			116,54	111,10	111,10
COD	IDENTIFICAÇÃO DOS FORNECEDORES (RAZÃO SOCIAL / CONTATO)	DATA DA COLETA	CNPJ	FONE	FONTE	EMAIL/SITE				
A	LEROY MERLIN	1/21/2022	01.438.784/0048-60	4020-5376	site	www.feroymerlin.com.br				
B	VIEWTECH	1/21/2022	07.327.325/0001-22	(14)99141-8223	site	www.viewtech.ind.br				
C	DIMENSIONAL	1/21/2022	06.913.480/0015-63	(19) 3446-7537	site	https://www.dimensional.com.br/				

ITEM	DESCRIÇÃO	UNID.	PREÇOS COLETADOS (R\$)					ANÁLISE DOS PREÇOS		
			A	B	C	D	E	MEDIANA	MÉDIA	ADOTADO
3	REFLETOR HOLOFOTE LED 400W SMD IP66	UNID.	364,57	399,99	399,99			399,99	388,18	388,18
COD	IDENTIFICAÇÃO DOS FORNECEDORES (RAZÃO SOCIAL / CONTATO)	DATA DA COLETA	CNPJ	FONE	FONTE	EMAIL/SITE				
A	SUSTENTALED	2/9/2022	33.779.899/0001-41	(11) 5678-7018	site	www.sustentaled.com.br				
B	RCA LÂMPADAS	2/9/2022	38.714.745/0001-95	(21) 2611-8097	site	www.gruporcalampadas.com.br				
C	DIGITAL LED	2/9/2022	34.626.098/0001-09	(21) 2605-5086	site	www.digitalled.com.br				

ITEM	DESCRIÇÃO	UNID.	PREÇOS COLETADOS (R\$)					ANÁLISE DOS PREÇOS		
			A	B	C	D	E	MEDIANA	MÉDIA	ADOTADO
4	BALIZADOR LED 3W PROVA D'ÁGUA	UNID.	64,90	49,97	58,63			58,63	57,83	57,83
COD	IDENTIFICAÇÃO DOS FORNECEDORES (RAZÃO SOCIAL / CONTATO)	DATA DA COLETA	CNPJ	FONE	FONTE	EMAIL/SITE				
A	BENLUZ	2/9/2022	19.026.535/0001-60	(11) 2268-3178	site	www.benluz.com.br				
B	SUSTENTALED	2/9/2022	33.779.899/0001-41	(11) 5678-7018	site	www.sustentaled.com.br				
C	COMPRA LED	2/9/2022	30.594.025/0001-21	(11) 5581-8118	site	www.compraled.com.br				

ITEM	DESCRIÇÃO	UNID.	PREÇOS COLETADOS (R\$)					ANÁLISE DOS PREÇOS		
			A	B	C	D	E	MEDIANA	MÉDIA	ADOTADO
5	LINHA 05 x 25 MAÇARANDUBA	M	91,30	122,00	130,00			122,00	114,43	114,43
COD	IDENTIFICAÇÃO DOS FORNECEDORES (RAZÃO SOCIAL / CONTATO)	DATA DA COLETA	CNPJ	FONE	FONTE	EMAIL/SITE				
A	SOARES COMERCIO DE MADEIRA	2/10/2022	32.998.455/0001-34	(85) 3311-5444	orçamento	marceloiha505@hotmail.com				
B	ESCALA TOTAL	2/10/2022	28.018.187/0001-7	(85) 3274-4812	orçamento	comercial@escalatotal.com.br				
C	MADEREIRA CASTELO INDUSTRIA E COMERCIO LDTA	2/10/2022	00.064.504/0001-75	(85) 3295-3343	orçamento	pilares.fiscal@gmail.com				

ITEM	DESCRIÇÃO	UNID.	PREÇOS COLETADOS (R\$)					ANÁLISE DOS PREÇOS		
			A	B	C	D	E	MEDIANA	MÉDIA	ADOTADO
6	LINHA 05 x 20 MAÇARANDUBA	M	73,00	89,40	72,83			73,00	78,41	73,00
COD	IDENTIFICAÇÃO DOS FORNECEDORES (RAZÃO SOCIAL / CONTATO)	DATA DA COLETA	CNPJ	FONE	FONTE	EMAIL/SITE				
A	SOARES COMERCIO DE MADEIRA	2/10/2022	32.998.455/0001-34	(85) 3311-5444	orçamento	marceloiha505@hotmail.com				
B	ESCALA TOTAL	2/10/2022	28.018.187/0001-7	(85) 3274-4812	orçamento	comercial@escalatotal.com.br				
C	MADEREIRA SÃO JOSÉ	2/11/2022	63.547.517/0001-15	(85) 3294-3536	orçamento	https://www.madeireirasaojose.com/				

ITEM	DESCRIÇÃO	UNID.	PREÇOS COLETADOS (R\$)					ANÁLISE DOS PREÇOS		
			A	B	C	D	E	MEDIANA	MÉDIA	ADOTADO

Handwritten signature and stamp: "P.M.A. 97" with a circular stamp.

Edgard Alves Damasceno Neto
Ord. de Desp. Sec. de
Infra-estrutura e
Planejamento Urbano

MAPA DE COTAÇÃO DE PREÇOS DE MATERIAIS / SERVIÇOS / EQUIPAMENTOS

OBRA: CONSTRUÇÃO DO PLATÔ DO RETIRINHO EM ARACATI-CE

LOCAL: RETIRINHO - ARACATI/CE

COD	IDENTIFICAÇÃO DOS FORNECEDORES (RAZÃO SOCIAL / CONTATO)	DATA DA COLETA	CNPJ	FONE	FONTE	EMAIL/SITE
A	SOARES COMERCIO DE MADEIRA	2/10/2022	32.998.455/0001-34	(85) 3311-5444	orçamento	marcelolha505@hotmail.com
B	ESCALA TOTAL	2/10/2022	28.018.187/0001-7	(85) 3274-4812	orçamento	comercial@escalatotal.com.br
C	MADEREIRA RIO BRANCO	2/10/2022	23.734.585/0001-79	(85) 4006-7377	orçamento	mrb.riobranco@uol.com.br

ITEM	DESCRIÇÃO	UNID.	PREÇOS COLETADOS (R\$)					ANÁLISE DOS PREÇOS		
			A	B	C	D	E	MEDIANA	MÉDIA	ADOTADO
8	BALIZADOR LED 6W PROVA D'ÁGUA	M2	272,34	229,00	272,34			272,34	257,89	257,89

COD	IDENTIFICAÇÃO DOS FORNECEDORES (RAZÃO SOCIAL / CONTATO)	DATA DA COLETA	CNPJ	FONE	FONTE	EMAIL/SITE
A	BLIGHT	3/4/2022	10.434.457/0001-68	(11) 3230-2806	site	https://www.blight.com.br/
B	ILUMINA	3/4/2022	17.528.218/0001-16	(14) 3471-1230	site	https://www.lojalumina.com.br/
C	INSPIRE HOME	3/4/2022	24.335.485/0001-32	(11) 3181-6977	site	https://www.inspirehome.com.br/

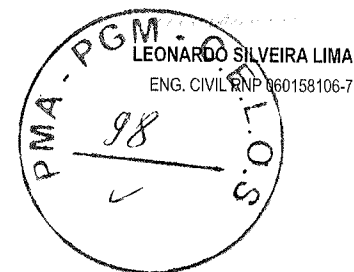

Edgard Alves Damasceno Neto
 Ord. de Des. S. de
 Infraestrutura e
 Desenvolvimento Urbano

R

8

COTAÇÃO DE PREÇOS DE MATERIAIS / SERVIÇOS / EQUIPAMENTOS

OBRA: CONSTRUÇÃO DO PLATÔ DO RETIRINHO EM ARACATI-CE

LOCAL: RETIRINHO - ARACATI/CE

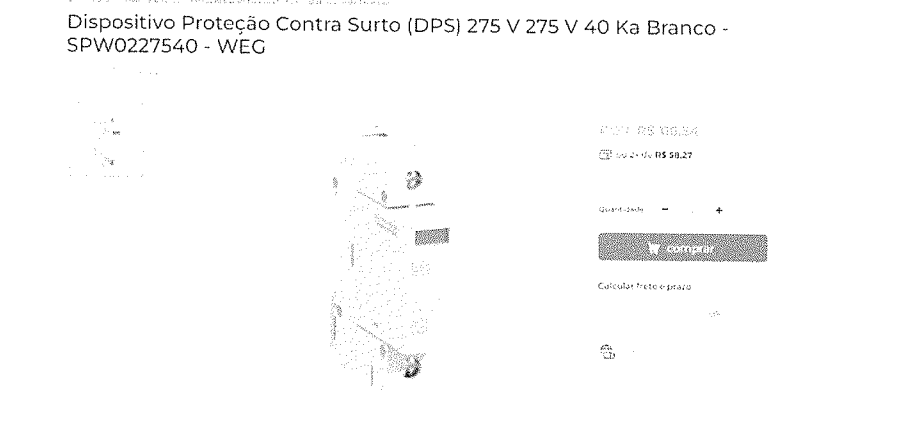
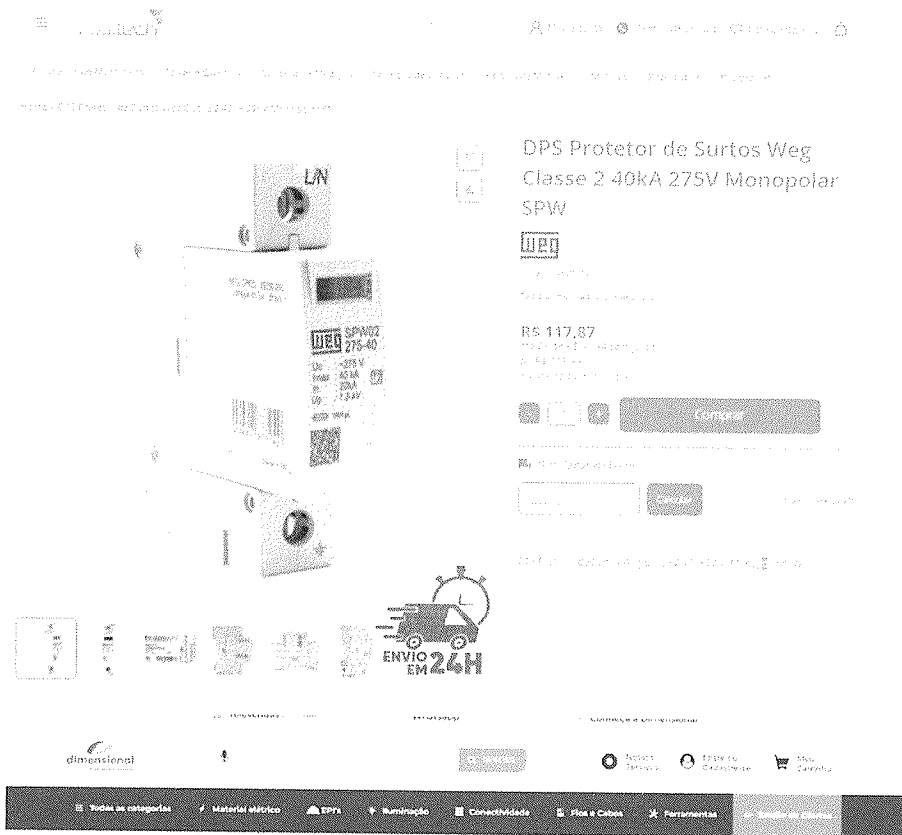
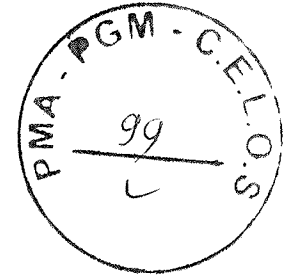
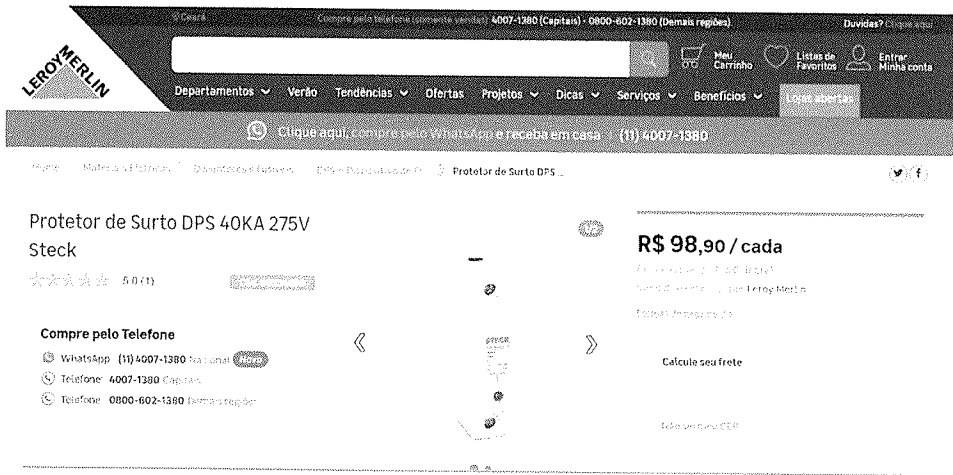

Edgard Alves Damasceno Neto
 Ord. de Desp. Secr. de
 Infraestrutura e
 Desenvolvimento Urbano

COTAÇÃO DE PREÇOS DE MATERIAIS / SERVIÇOS / EQUIPAMENTOS

OBRA: CONSTRUÇÃO DO PLATÔ DO RETIRINHO EM ARACATI-CE

LOCAL: RETIRINHO - ARACATI/CE



Telefonos / WhatsApp

Entrar/Cadastrar



- CABOS
- ELETRÔNICOS
- EVENTOS
- LUSTRES
- REFLETORES
- TORNEIRAS
- FITAS
- LÂMPADAS
- SPOTS
- LUMINÁRIAS PÚBLICA
- KITS
- MAIS (+)

Compre com segurança e receba com agilidade em **Todo o Brasil**

Boleto Bancário
5% de desconto em toda a loja

Parcela em até 10x
sem juros para todas as produtos

Frete Reduzido
envio rápido do seu pedido

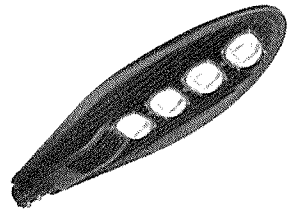
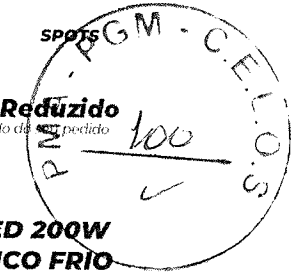

LUMINÁRIA PÚBLICA PETALA LED 200W PARA POSTE DE RUA COB BRANCO FRIO 6000K

Código: RSIP-200WBF



POR R\$ 449,17

até **10x de R\$ 44,91**
sem juros

Melhor preço entre outras 07 lojas! Aproveite!

Oferta válida p...

Enviar men...



Minha Conta

RS 0,00

REFLETORES DE LED

LUMINÁRIAS DE LED

LUMINÁRIAS DE POSTE

TECNOLOGIA

Home / LUMINÁRIAS DE POSTE / Luminária Pública de Rua Para Poste de Rua - Tipo 2 - Rua Cobrança Frio 6000K - Tecnologia

Fotos

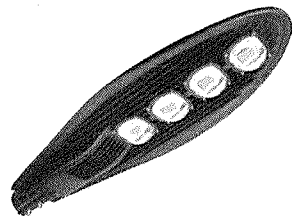

Luminária Pública de Led Para Poste de Rua / Rodovia / Praça 200W Branco Frio (Chip Tecnológico)

Compre agora

Novo produto

R\$ 429,99

A Partir de:

Economize R\$ 70,00

R\$ 408,49 a vista com desconto Boleto - Yayay
ou 9x de R\$ 52,66 com juros

A promoção acaba em:



Atendimento Produtos



CARRINHO VAZIO R\$ 0,00



REFLETORES



FITAS



LÂMPADAS



SPOTS



LUMINÁRIAS



PÚBLICA



KITS

TODOS OS DEPARTAMENTOS

Inicio PÚBLICA

LUMINÁRIA PÚBLICA PETALA LED 200W PARA POSTE DE RUA COB BRANCO FRIO 6000K

CÓDIGO: RSIP-200WBF

01 ANO DE GARANTIA

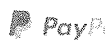

Produto em oferta! Aproveite!

POR: R\$ 449,17

10x **R\$ 44,91** sem juros

R\$ 426,71

no boleto, depósito ou PIX

COMPRAR

Pagamento auditado pelo PayPal

COTAÇÃO DE PREÇOS DE MATERIAIS / SERVIÇOS / EQUIPAMENTOS

OBRA: CONSTRUÇÃO DO PLATÔ DO RETIRINHO EM ARACATI-CE

LOCAL: RETIRINHO - ARACATI/CE

Empresa comprometida com o Meio Ambiente

- REFLECTORES
- FITAS
- LÂMPADAS
- SPOTS
- LUMINÁRIAS
- PÚBLICA
- KITS

R\$ 0,00

100% DE GARANTIA

10x sem juros em todos cartões

5% de desconto pix boleto ou depósito

01 ano de garantia em todas as peças

frete seguro e reduzido receba sua mercadoria com segurança

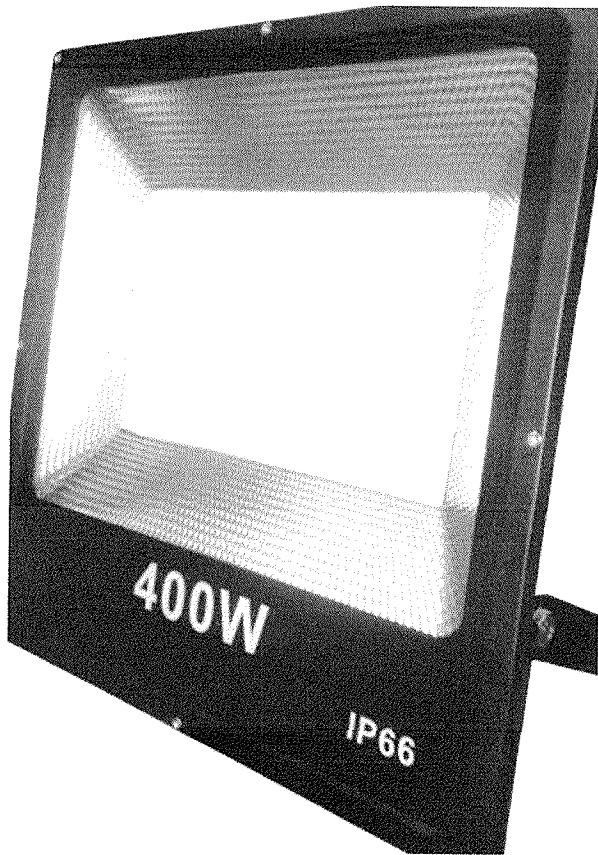

INÍCIO REFLECTORES

REFLETOR HOLOFOTE LED 400W/SMD IP66 A PROVA D'ÁGUA BRANCO FRIO 6000K

CÓDIGO: RSSMD-400W-BF



Produto em oferta! Aproveite!

POR: R\$ 364,57

10x R\$ 36,45 sem juros

R\$ 346,34
 no boleto depósito ou PIX
 + 5% de desconto

COMPRAR

Pagamento auditado pelo PayPal

Utilizar o endereço de entrega

Veja quem comprar e recomendar

Encontrou preço menor? Vamos negociar?

Obs: Este produto não possui garantia de 1 ano, pois não é uma lâmpada.

10x SEM JUROS

- 1x de R\$ 364,57 sem juros
- 2x de R\$ 182,28 sem juros
- 3x de R\$ 121,52 sem juros
- 4x de R\$ 91,14 sem juros
- 5x de R\$ 72,91 sem juros
- 6x de R\$ 60,76 sem juros
- 7x de R\$ 52,00 sem juros
- 8x de R\$ 45,57 sem juros
- 9x de R\$ 40,70 sem juros
- 10x de R\$ 36,45 sem juros

PayPal

mercado pago

Contato

(21) 2611-8097

orcamentogrupo@rca.com.br



Minha Conta

RS

REFLECTORES DE LED

LUMINÁRIAS DE LED

LUMINÁRIAS DE POSTE

LÂMPADAS DE LED

Home / REFLECTORES DE LED / REFLECTORES SMD / Refletor Holofote 400w LED SMD IP66 Branco Frio Bivolt

Fotos

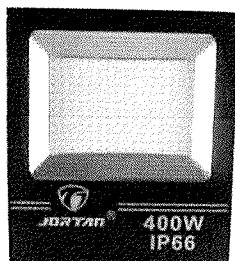

📧

Refletor Holofote 400w LED SMD IP66 Branco Frio Bivolt

5% DESCONTO PARA PAGAMENTO A VISTA OU BOLETO

PIX

R\$ 399,99

Economize R\$ 53,01

R\$ 379,99 a vista com desconto Boleto - Yapsy
 ou 8x de R\$ 54,38 com juros
 ou 1x de R\$ 399,99 Sem juros

Quantidade:

1

Comprar

Simulador de Frete

CEP:

Calcular frete



COTAÇÃO DE PREÇOS DE MATERIAIS / SERVIÇOS / EQUIPAMENTOS.

OBRA: CONSTRUÇÃO DO PLATÔ DO RETIRINHO EM ARACATI-CE

LOCAL: RETIRINHO - ARACATI/CE

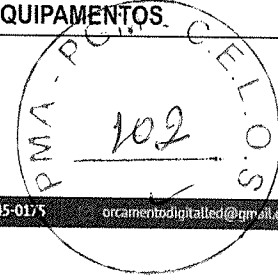

Empresa Contato

(21) 2605-5086

(21) 98045-0175

orcamentodigitalled@gmail.com



Meu Conta



REFLETORES DE LED

LUMINÁRIAS DE LED

LUMINÁRIAS DE POSTE

TECNOLOGIA

Home / REFLETORES DE LED / REFLETORES SMD / Refletor Holofote 400w LED SMD IP66 Branco Frio Bivolt

Fotos

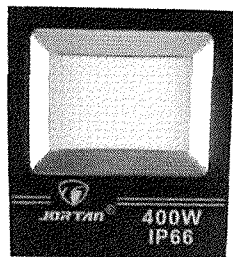

Refletor Holofote 400w LED SMD IP66 Branco Frio Bivolt

R\$ 399,99

Economize R\$ 80,00

R\$ 379,99 à vista com desconto Boletão - Yepay ou 6x de R\$ 54,58 com juros

Quantidade:

1

Comprar

Simulador de Frete

CEP:

Calcular frete



Produtos por categoria

Central de Atendimento

Entrar ou Cadastrar

Meu Carrinho R\$ 0,00

Spots

Refletores

Lâmpadas

Luminárias

Fitas

Plafons

Departamentos

Home > LUMINÁRIAS

Instagram Facebook WhatsApp Email LinkedIn

BALIZADOR CHÃO DE EMBUTIR LED 3W BRANCO QUENTE A PROVA D' ÁGUA

Código: BL130

por R\$ 64,90

R\$ 58,41 à vista Economize R\$ 6,49

1

Comprar

Estoque Disponível

Calcule o frete

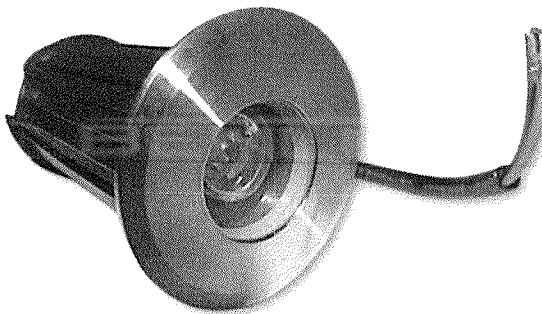

Edgard Alves Damasceno Neto
Ord. de Desp. Sec. de
Infraestrutura e
Desenvolvimento Urbano



Atendimento Produtos

REFLETORES FITAS

LÂMPADAS

SPOTS

LUMINÁRIAS

PÚBLICA

RITS



CARRINHO VAZIO R\$ 0,00

TODOS DEPARTAMENTOS

COTAÇÃO DE PREÇOS DE MATERIAIS / SERVIÇOS / EQUIPAMENTOS

OBRA: CONSTRUÇÃO DO PLATÔ DO RETIRINHO EM ARACATI-CE
 LOCAL: RETIRINHO - ARACATI/CE

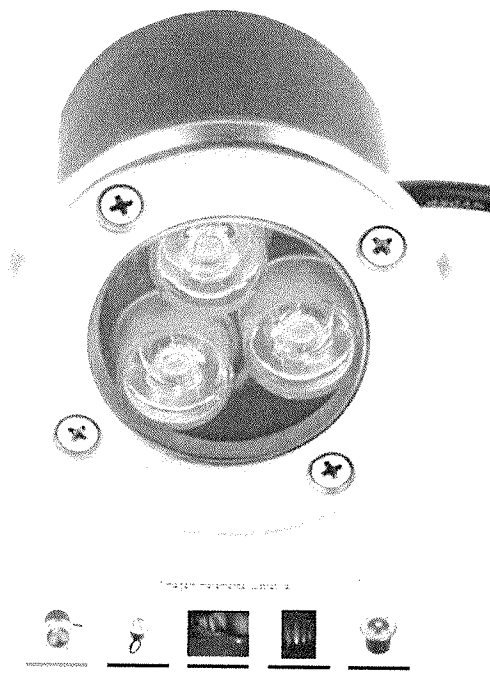
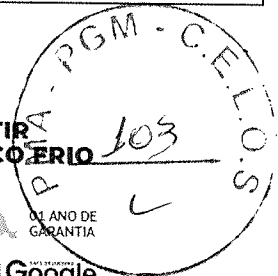

NÍCIO SPOTS
SPOT BALIZADOR LED 3W EMBUTIR PARA CHÃO JARDIM E PISO BRANCO QUENTE IP67 A PROVA D'AGUA

CÓDIGO: BAL-3W-BF
 01 ANO DE GARANTIA
 PayPal SITE PROTEGIDO mercado pago Google

● Produto em oferta! Aproveite!

POR: R\$ 49,97
 4x R\$ 12,49 sem juros
R\$ 47,47
 no boleto, depósito ou PIX
 + 5% de desconto
 Encontrou preço menor? Vamos negociar?
 Observe o preço menor em qualquer loja e nós vamos pagar a diferença em até 15 dias.

COMPRAR
 Pagamento auditado pelo PayPal
 Quem comprou e recomenda?

10x SEM JUROS
 Parcelas: 1x de R\$ 49,97 sem juros, 2x de R\$ 24,99 sem juros, 3x de R\$ 16,65 sem juros, 4x de R\$ 12,49 sem juros.
 mercado pago
 PayPal
 5% DESCONTO NO DEPÓSITO
 5% DESCONTO NO BOLETO OU PIX

ATACADO: Seu pedido possuirá mais de 50 unidades? Faça contato conosco para fecharmos sua compra.
 PAGAMENTO: Sua compra pode ser realizada por cartão de crédito em até 10x sem juros, com parcelas de R\$ 12,49.
 SEGURANÇA: Aqui você compra com segurança e agilidade. Temos alguns parceiros como Google, Microsoft, Amazon e outros.

Cliente | Serviços | Institucional | (11) 5581-8118 | Entrar/Cadastrar

CABOS | ELETRÔNICOS | EVENTOS | LUSTRES | REFLETORES | TORNEIRAS | FITAS | LÂMPADAS | SPOTS
 LUMINÁRIAS PÚBLICA | KITS | MAIS (+)
 Todo o Brasil | Boleto Bancário 5% de desconto em toda a loja | Parcela em até 10x sem juros para todas as parcelas | Frete Reduzido envio rápido do seu pedido

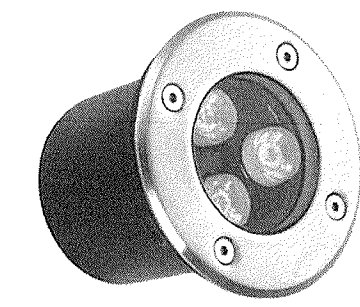

SPOT BALIZADOR LED 3W EMBUTIR PARA CHÃO JARDIM E PISO BRANCO QUENTE IP67 A PROVA D'AGUA

Código: 1744230000 | SSL SITE PROTEGIDO | PayPal | mercado pago | Google

Melhor preço entre outras 07 lojas! Aproveite!
 Oferta válida para hoje!
R\$ 58,63
 até 5x de R\$ 11,72 sem juros
R\$ 55,70 no boleto ou pix + 5% desconto
06 09 02 89

Comprar
 Produto Disponível

Encontrou preço menor? Quem comprou e recomenda?

Lista de Desejos

Calcule o frete

Edgard Alves Damasceno Neto
 Ord de Pesp- Secr de Infraestrutura e Desenvolvimento Urbano

COTAÇÃO DE PREÇOS DE MATERIAIS / SERVIÇOS / EQUIPAMENTOS

OBRA: CONSTRUÇÃO DO PLATÔ DO RETIRINHO EM ARACATI-CE

LOCAL: RETIRINHO - ARACATI/CE

CNPJ: 329984550001-34
IE: 06.931.225-7

DATA: 10/02/2022
VEND.: Carlos

Dados do cliente

CLIENTE: SOARES COMERCIO
CONTATO:
ENDEREÇO: AVENIDA MISTER HULL, 5444
COMPLEM.:
CIDADE: FORTALEZA
CEP: 60356-682 UF: CE

TELEFONE: 85 3311-5444
TEL CELULAR:
CNPJ: 329984550001-34
IE: 069312257

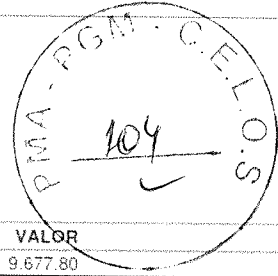

ITEM	QTDE	UND	DESCRIÇÃO DO PRODUTO	PREÇO	VALOR
1	106,00	ML	Linha 05 x 25 - Maçaranduba	91,30	9.677,80
2	337,00	ML	Linha 05 x 20 - Maçaranduba	73,00	24.601,00
3	154,00	M2	Deck/Assoalho - Deck - 2X10 - Ipe	297,00	45.738,00

CONDIÇÕES DE PAGAMENTO	30-60/90	VALOR TOTAL	80.016,80
METODO DE PAGAMENTO	BOL.CAIXA	DESCONTOS	0,00
		VALOR LIQUIDO	80.016,80



OLIVEIRA E CUNHA IND E COM DE MADEIRAS L
ESCALA TOTAL MATRIZ
28.018.187/0001-7(85) 3274-4812
ROD BR-116 ANCURI
FORTALEZA-CE



DAV Orçamento - N.: 0000063223
Quinta-feira, 10 de fevereiro de 2022 15:41:54

NÃO É DOCUMENTO FISCAL - NÃO É VALIDO COMO RECIBO E COMO GARANTIA DE MERCADORIA - NÃO COMPROVA PAGAMENTO

Notificação do Destinatário

Cliente: 32441 - GEPAC ENGENHARIA E CONSULTORIA EIRELI	Fantasia:
Contato:	CPF/CNF 10.551.296/0001-92
Endereço: AVENIDA PADRE ANTONIO TOMÁS SALA 301-302	IE/RG: 00000000-0
End. Ref:	Fone/Fax (85) 3241-3147 /
Cidade/UF: FORTALEZA - CE	Celular:
E-Mail: denise@gpac.com.br	Bairro: ALDEOTA
Cliente Ref:	CEP: 60140-160
Número: 2420	

Tipo: Previsão Entrega:

End. Entrega:

Operação: 5403 - VENDA DE MERCADORIA ST

N. do Documento Fiscal:

Item	Cód. Fat	Descrição Produto	UN	Qtde.	P. Unitário	Total T.	Desc.	V.Desc.	%Desc.
1	0	LINHA 25X5CM MAÇARANDUBA 1,0 M - (LIMPEZA)	UN	106,00	122,00000	12.932,00		0,00	0,00
2	401	LINHA 20X5CM MAÇARANDUBA 1,0 M - (LIMPEZA)	UN	337,00	89,40000	30.127,80		0,00	0,00
3	232459	DECK IPE 10X2CM COMERCIAL	M2	154,00	245,00000	37.730,00		0,00	0,00
TOTAL:									80789,80

N. Itens: 3 Tt. Itens 597
Cond. P: 0020 - BOLETO 30/45/60

Observações:

Notas:

Vendedor: SOLANGE

solange@escalatotal.com.br
(85) 99981-8202

Cliente: GEPAC ENGENHARIA E CONSULTORIA EIRELI

MENTO VÁLIDO POR 7

ada a autenticação deste docur

#####

MABIREIRA SAO JOSE (85) 32943536 Atend: NIVIA
ORÇAMENTO N.º: 289814 11/02/2022 08:41 CONSULTOR

Vendedor: NIVIA

Pronta entrega

54035 - JUNIOR OLIVEIRA
R. BR. CEP. -
CPF:

Edgard Alves Damasceno Neto
Ord de Desg. Secr de
Infraestrutura e
Desenvolvimento Urbano

COTAÇÃO DE PREÇOS DE MATERIAIS / SERVIÇOS / EQUIPAMENTOS

OBRA: CONSTRUÇÃO DO PLATÔ DO RETIRINHO EM ARACATI-CE

LOCAL: RETIRINHO - ARACATI/CE

041440	154 M2 DECK IPE TCM	169,000	0,00	26.026,00
Qtde de Itens	2	Produtos/Serviços + Beneficiamentos =		SUBTOTAL
Forma de pagamento:		50.570,55	0,00	50.570,55

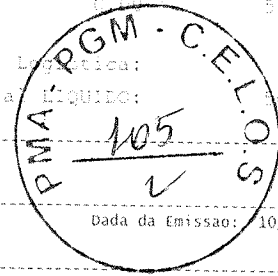

MADEIREIRA RIO BRANCO LTDA - MATRIZ
 Av. Dr. Raul Barbosa, 1100 - Pio XII - Fortaleza - Ceara Fone/Fax: 085 4006-7377
 CNPJ: 23.734.585/0001-79 CGF: 06.093.766-1 Orcamnto: 747761

Vendedor : 002 - NATAN
 Contato:
 Arquiteto/Decorador: Marceneiro/Carpinteiro:
 Dada da Emissao: 10/02/202.

Cliente : 010099 - FRANCISCO JOSE ##
 Endereço: RUA Bairro:
 Cidade: FORTALEZA Estado: CE CEP:
 CNPJ/CPF: CGF: Telefones: 0 / 0 / 0
 E-Mail:

Material	Descrição	Tamanho	Largura	Quantid.	Und	Preço Unit.	valor Total
011.0031	MACARAND.LINHA 20CM x 5,5CM LIMPA	0	0	106	ML	92,00	9.752,00
011.0079	MACARAND.LINHA 25CM x 5,5CM LIMPA	0	0	337	ML	124,20	41.855,40
004.0447	PEÇA MRB ESPECIAIS DECK IPE 10x2 (FABRICACAO)	0	0	154	M2	285,00	43.890,00
762.0004	TAXA MRB ENTREGA MUNIC.FORTALEZA SETOR:EXP.III	0	0	1	UN	62,00	62,00

Validade : (05 DIAS)
 Prazo de Entrega :
 Condições de Pagamento: A VISTA
 Total dos Produtos ==> 95.559,40
 Desconto (0.00 %) ==> -0,00
 Total do Orcamento ==> 95.559,40

Historico : 0212 - A VISTA - DINHEIRO
 Observacoes :
 Local Entrega:

Incluido Por: 02 - NATAN

Alterado Por: 02 - NATAN

Em: 11/02/2022



MADEIREIRA CASTELO INDUSTRIA E COMERCIO LTDA

V ALBERTO CRAVEIRO Nº 2655, - BAIRRO: CASTELAO-CNPJ:00.064.504./0001-75

FONE : 085- 3295.3343

FORTALEZA-CEARÁ

Item	Descrição	QTD	UND	VALOR UND	VALOR TOTAL
1	LINHA MASSARANDUBA 5X25	106	MTS	R\$ 130,00	R\$ 13.780,00
2	IPE 2X14	154	M²	R\$ 250,00	R\$ 38.500,00
3					
4					
				VALOR	R\$ 52.280,00
				A VISTA	R\$ 50.000,00

FORTALEZA 10 DE FEVEREIRO DE 2022.



O que deseja procurar?



Minha Conta
Entrar / Cadastre-se

Carrinho
0 itens

HOME / LUMINÁRIAS / BALIZADOR / NEWLINE IN10471LED LISSE 6W 2700K 220V 120MM



10%

DESCONTO À VISTA PARA PAGAMENTO COM PIX OU BOLETO
*PROMOÇÃO POR TEMPO LIMITADO

GRÁTIS

Para todo Brasil acima de: **R\$ 999,00**

Balizador Newline IN10471LED Lisse 6W
 2700K 220V 120mm

IN10471LED
 NEWLINE
 Disponível em 20 dias úteis
 Imagens Ilustrativas

Remasceno N

COTAÇÃO DE PREÇOS DE MATERIAIS / SERVIÇOS / EQUIPAMENTOS

OBRA: CONSTRUÇÃO DO PLATÔ DO RETIRINHO EM ARACATI-CE

LOCAL: RETIRINHO - ARACATI/CE



no Boleto Bancário
ou 10x de R\$ 28,67 Sem juros

CORES NEWLINE

Selecione

Quantidade: 1

COMPRAR

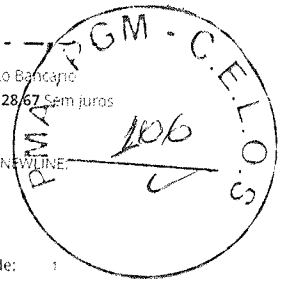

Quantidade: 1

Entrar / Cadastar

Perfil de Led

Perfil de Led sob medida

Fita de Led

Plafon

Pendente

Lâmpadas

+ Categorias

BALIZADOR L 1 PCI LED 6W 2700K 400LM
120X80X45MM

REF: ILU10470LED

Disponibilidade: Disponível em 15 dias úteis

COR

Selecione

VOLTAGEM

Selecione

R\$ 217,55 à vista com desconto Boleto -
Yapay
6x de R\$ 38,17 Sem juros



1

COMPRAR ENQUANTO



Entrar
Atendimento



MARCAS

POR AMBIENTE

LUMINÁRIAS

LÂMPADAS

OUTLET

ORÇAMENTO

Iniz > Balizador de Embutir LED Lisse Retangular 2700K 6W 110V 12x4,5cm Metal e Acrílico - Newline IN10470LED



VERÃO ESPECIAL
INSPIRE HOME
FRETE GRÁTIS + 7% OFF À VISTA
EM PEDIDOS ACIMA DE R\$ 1000,00

SKU: 1057060

Avalie este produto

BALIZADOR DE EMBUTIR LED LISSE RETANGULAR 2700K
6W 110V 12X4,5CM METAL E ACRÍLICO - NEWLINE
IN10470LED

Newline

EM ATÉ 20 DIAS ÚTEIS

de R\$444,34 por R\$286,67

ou R\$272,34 à vista



COTAÇÃO DE PREÇOS DE MATERIAIS / SERVIÇOS / EQUIPAMENTOS

OBRA: CONSTRUÇÃO DO PLATÔ DO RETIRINHO EM ARACATI-CE

LOCAL: RETIRINHO - ARACATI/CE

.....
●
Parte Interna

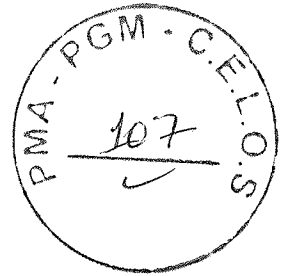

Y

R

Q

Edgard Alves Damasceno Neto
Ord de Desp. Secr de
Infraestrutura e
Desenvolvimento Urbano

COMPOSIÇÕES DE PREÇOS UNITÁRIOS

OBRA: CONSTRUÇÃO DO PLATÔ DO RETIRINHO EM ARACATI-CE

LOCAL: RETIRINHO - ARACATI/CE

FONTES DE PREÇOS UTILIZADAS: 1. SEINFRA 27.1 COM DESEONERAÇÃO (ENCARGOS SOCIAIS = 83,850 %) | 2. SINAPI 12/2021 (ENCARGOS SOCIAIS = 83,850 %) | 3. SICRO NOVO 2021/10 COM DESEONERAÇÃO | 4. PESQUISAS DE PREÇO

DATA BASE

12/2021

COMP-38289544 - ADMINISTRAÇÃO LOCAL (%)

MAO DE OBRA		FONTE	UNID	COEFICIENTE	PREÇO UNITÁRIO	TOTAL
18584	ENGENHEIRO JUNIOR	SEINFRA	MÊS	0,0733	16.693,95	1.223,19
18590	ENCARREGADO GERAL/MESTRE DE OBRAS	SEINFRA	MÊS	0,0460	6.644,30	305,80
TOTAL SIMPLES:						1.528,99
TOTAL PARA					5 MESES	7.644,93
FRAÇÃO 100%						76,45
BDI:					27,35%	97,36
VALOR:						76,45

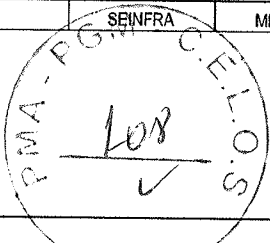

2.1.1. C1937 - PLACAS PADRÃO DE OBRA (M2)

MAO DE OBRA		FONTE	UNID	COEFICIENTE	PREÇO UNITÁRIO	TOTAL
12543	SERVENTE	SEINFRA	H	2,0000	15,5500	31,1
TOTAL MAO DE OBRA:						31,1
MATERIAL		FONTE	UNID	COEFICIENTE	PREÇO UNITÁRIO	TOTAL
10537	CHAPA DE AÇO GALVANIZADA ESP. 0.3MM	SEINFRA	M2	1,0200	35,5900	36,3
11100	ESMALTE SINTETICO	SEINFRA	L	1,0000	24,9900	24,99
11691	PONTALETE / BARROTE DE 3"x3"	SEINFRA	M	4,5000	12,6100	56,75
11725	PREGO 15X15 (1.1/4" x 13) (APROXIMADAMENTE 672UN/KG)	SEINFRA	KG	0,1500	15,5400	2,33
TOTAL MATERIAL:						120,37
VALOR:						151,47

2.2.1. C2102 - RASPAGEM E LIMPEZA DO TERRENO (M2)

MAO DE OBRA		FONTE	UNID	COEFICIENTE	PREÇO UNITÁRIO	TOTAL
12543	SERVENTE	SEINFRA	H	0,2500	15,5500	3,89
TOTAL MAO DE OBRA:						3,89
VALOR:						3,89

2.2.2. 98459 - TAPUME COM TELHA METÁLICA. AF_05/2018 (M2)

MATERIAL		FONTE	UNID	COEFICIENTE	PREÇO UNITÁRIO	TOTAL
3992.	TABUA APARELHADA *2,5 X 30* CM, EM MACARANDUBA, ANGELIM OU EQUIVALENTE DA REGIAO	SINAPI	M	1,0000	25,5200	25,52
4433.	CAIBRO NAO APARELHADO *7,5 X 7,5* CM, EM MACARANDUBA, ANGELIM OU EQUIVALENTE DA REGIAO - BRUTA	SINAPI	M	1,2273	21,5100	26,4
5061.	PREGO DE ACO POLIDO COM CABECA 18 X 27 (2 1/2 X 10)	SINAPI	KG	0,0428	19,7000	0,84
7243.	TELHA TRAPEZOIDAL EM ACO ZINCADO, SEM PINTURA, ALTURA DE APROXIMADAMENTE 40 MM, ESPESSURA DE 0,50 MM E LARGURA UTIL DE 980 MM	SINAPI	M2	0,5853	72,1000	42,2
TOTAL MATERIAL:						94,96
SERVICO		FONTE	UNID	COEFICIENTE	PREÇO UNITÁRIO	TOTAL
88239.	AJUDANTE DE CARPINTEIRO COM ENCARGOS COMPLEMENTARES	SINAPI	H	0,1897	17,5700	3,33
88262.	CARPINTEIRO DE FORMAS COM ENCARGOS COMPLEMENTARES	SINAPI	H	0,5691	20,5900	11,72
91692.	SERRA CIRCULAR DE BANCADA COM MOTOR ELÉTRICO POTÊNCIA DE 5HP, COM COIFA PARA DISCO 10" - CHP DIURNO. AF_08/2015	SINAPI	CHP	0,0044	20,7900	0,09
91693.	SERRA CIRCULAR DE BANCADA COM MOTOR ELÉTRICO POTÊNCIA DE 5HP, COM COIFA PARA DISCO 10" - CHI DIURNO. AF_08/2015	SINAPI	CHI	0,0191	19,6400	0,38
94974.	CONCRETO MAGRO PARA LASTRO, TRAÇO 1:4,5:4,5 (EM MASSA SECA DE CIMENTO/ AREIA MÉDIA/ BRITA 1) - PREPARO MANUAL. AF_05/2021	SINAPI	M3	0,0012	345,0200	0,41
TOTAL SERVICIO:						15,93
VALOR:						110,86

2.2.3. C0369 - BARRACÃO ABERTO (M2)

MAO DE OBRA		FONTE	UNID	COEFICIENTE	PREÇO UNITÁRIO	TOTAL
10496	CARPINTEIRO	SEINFRA	H	1,0257	20,7700	21,3
12391	PEDREIRO	SEINFRA	H	0,5128	20,7700	10,65
12543	SERVENTE	SEINFRA	H	1,2821	15,5500	19,94
TOTAL MAO DE OBRA:						51,89
MATERIAL		FONTE	UNID	COEFICIENTE	PREÇO UNITÁRIO	TOTAL
10197	BARROTE DE 2"x2"	SEINFRA	M	0,6325	5,4000	3,42
10198	PONTALETE / BARROTE DE 3"x3" - APARELHADO	SEINFRA	M	1,7094	17,3300	29,62
10983	DISJUNTOR MONOPOLAR 20A	SEINFRA	UN	0,1026	9,5000	0,97
11075	ELETRODUTO DE PVC RIGIDO 3/4"	SEINFRA	M	0,1026	3,5000	0,36
12340	FIO DE COBRE ANTICHAMA 2.5MM2	SEINFRA	M	3,2100	1,3600	4,37
12357	INTERRUPTOR DE SOBREPOR 1 SEÇÃO	SEINFRA	UN	0,0684	10,1600	0,69
12373	LÂMPADA INCANDESCENTE DE 100W	SEINFRA	UN	0,1026	3,0500	0,31

COMPOSIÇÕES DE PREÇOS UNITÁRIOS

OBRA: CONSTRUÇÃO DO PLATÔ DO RETIRINHO EM ARACATI-CE

LOCAL: RETIRINHO - ARACATI/CE

FONTES DE PREÇOS UTILIZADAS: 1. SEINFRA 27.1 COM DESEONERAÇÃO (ENCARGOS SOCIAIS = 83,850 %) | 2. SINAPI 12/2021 (ENCARGOS SOCIAIS = 83,850 %) | 3. SICRO NOVO 2021/10 COM DESEONERAÇÃO | 4. PESQUISAS DE PREÇO

DATA BASE

12/2021

ITEM	DESCRIÇÃO	UNID	COEFICIENTE	PREÇO UNITÁRIO	TOTAL
I2440	TELHA DE FIBROCIMENTO DE 4MM (0.50 x 2.44M)	UN	0,6838	19,6400	13,43
I2444	TOMADA UNIVERSAL DE SOBREPOR (COMPLETA INCLUSIVE CAIXA)	UN	0,2046	15,0900	3,09

TOTAL MATERIAL: 60,93

SERVICO	DESCRIÇÃO	UNID	COEFICIENTE	PREÇO UNITÁRIO	TOTAL
C0836	CONCRETO NÃO ESTRUTURAL PREPARO MANUAL	M3	0,0148	404,8000	5,99
TOTAL SERVICOS:					5,99
VALOR:					118,81

MA - PGM - FONTE
SEINFRA
109
S.O.

2.3.1. C2850 - INSTALAÇÕES PROVISÓRIAS DE LUZ, FORÇA, TELEFONE E LÓGICA (UNID)

MATERIAL	DESCRIÇÃO	FONTE	UNID	COEFICIENTE	PREÇO UNITÁRIO	TOTAL
I0125	ARMAÇÃO REX TRIFASICA COM ROLDANA	SEINFRA	UN	1,0000	49,6900	49,69
I0355	CABO ISOLADO PVC 750V 10MM2	SEINFRA	M	60,0000	5,6900	341,4
I0840	CONECTOR SPLIT-BOLT P/CABO 10MM2	SEINFRA	UN	4,0000	5,5000	22
I0952	CURVA DE PVC RIGIDO PARA ELETRODUTO DE 1"	SEINFRA	UN	2,0000	3,0700	6,14
I1070	ELETRODUTO DE PVC RIGIDO 1"	SEINFRA	M	6,0000	5,4600	32,76
I1406	LUVA DE PVC RIGIDO PARA ELETRODUTO 1"	SEINFRA	UN	2,0000	1,2200	2,44
I2352	HASTE DE ATERRAMENTO COPERWELD 5/8" x 2.40M	SEINFRA	UN	1,0000	37,4000	37,4
I2383	NOFUSE DE 70 A.	SEINFRA	UN	1,0000	40,5100	40,51
I2405	POSTE DE CONCRETO DUPLO T (150/9), RESISTÊNCIA NOMINAL 150KG, H=9,00M, PESO APROXIMADO 470KG	SEINFRA	UN	1,0000	503,4600	503,46
I2413	QUADRO DE MEDIÇÃO TRIFASICA EM POSTE	SEINFRA	UN	1,0000	272,4000	272,4
TOTAL MATERIAL:					1.308,20	
VALOR:					1.308,20	

2.4.1. C1630 - LOCAÇÃO DA OBRA - EXECUÇÃO DE GABARITO (M2)

MAO DE OBRA	DESCRIÇÃO	FONTE	UNID	COEFICIENTE	PREÇO UNITÁRIO	TOTAL
I0498	CARPINTEIRO	SEINFRA	H	0,1300	20,7700	2,7
I2543	SERVENTE	SEINFRA	H	0,1300	15,5500	2,02
TOTAL MAO DE OBRA:					4,72	

MATERIAL	DESCRIÇÃO	FONTE	UNID	COEFICIENTE	PREÇO UNITÁRIO	TOTAL
I0101	ARAME GALVANIZADO N.16 BWG	SEINFRA	KG	0,0200	20,7100	0,41
I1691	PONTALETE / BARROTE DE 3"x3"	SEINFRA	M	0,0400	12,6100	0,5
I1724	PREGO	SEINFRA	KG	0,0120	15,5400	0,19
I2429	TABUA DE VIROLA DE 12"x 1"	SEINFRA	M2	0,0090	28,7200	0,26
TOTAL MATERIAL:					1,36	
VALOR:					6,09	

2.5.1. C1052 - DEMOLIÇÃO DE ESTRUTURA DE MADEIRA P/TELHADOS (M2)

MAO DE OBRA	DESCRIÇÃO	FONTE	UNID	COEFICIENTE	PREÇO UNITÁRIO	TOTAL
I0041	AJUDANTE DE CARPINTEIRO	SEINFRA	H	1,3000	16,7700	21,8
I0498	CARPINTEIRO	SEINFRA	H	0,1300	20,7700	2,7
TOTAL MAO DE OBRA:					24,5	
VALOR:					24,5	

2.5.2. C1068 - DEMOLIÇÃO DE PISO E VIGAS DE MADEIRA (M2)

MAO DE OBRA	DESCRIÇÃO	FONTE	UNID	COEFICIENTE	PREÇO UNITÁRIO	TOTAL
I0041	AJUDANTE DE CARPINTEIRO	SEINFRA	H	1,2000	16,7700	20,12
I0498	CARPINTEIRO	SEINFRA	H	0,1200	20,7700	2,49
TOTAL MAO DE OBRA:					22,61	
VALOR:					22,62	

3.1.1. C2781 - ESCAVAÇÃO MANUAL SOLO DE 1A CAT. PROF. DE 1.51 a 3.00m (M3)

MAO DE OBRA	DESCRIÇÃO	FONTE	UNID	COEFICIENTE	PREÇO UNITÁRIO	TOTAL
I2543	SERVENTE	SEINFRA	H	3,5000	15,5500	54,43
TOTAL MAO DE OBRA:					54,43	
VALOR:					54,43	

3.2.1. C3319 - NIVELAMENTO DE FUNDO DE VALAS (M2)

MAO DE OBRA	DESCRIÇÃO	FONTE	UNID	COEFICIENTE	PREÇO UNITÁRIO	TOTAL
I0498	CARPINTEIRO	SEINFRA	H	0,0030	20,7700	0,06
I2391	PEDREIRO	SEINFRA	H	0,0600	20,7700	1,25

COMPOSIÇÕES DE PREÇOS UNITÁRIOS

OBRA: CONSTRUÇÃO DO PLATÔ DO RETIRINHO EM ARACATI-CE

LOCAL: RETIRINHO - ARACATI/CE

FONTES DE PREÇOS UTILIZADAS: 1. SEINFRA 27.1 COM DESEONERAÇÃO (ENCARGOS SOCIAIS = 83,850 %) | 2. SINAPI 12/2021 (ENCARGOS SOCIAIS = 83,850 %) | 3. SICRO NOVO 2021/10 COM DESEONERAÇÃO | 4. PESQUISAS DE PREÇO

DATA BASE

12/2021

3.2.2. C2921 - REATERRO C/COMPACTAÇÃO MANUAL S/CONTROLE, MATERIAL DA VALA (M3)

MAO DE OBRA		FONTES	UNID	COEFICIENTE	PREÇO UNITÁRIO	TOTAL
12543	SERVENTE	SEINFRA	H	1,7000	15,5500	26,44
TOTAL MAO DE OBRA:						26,44
VALOR:						26,43

4.1.1. C1609 - LASTRO DE CONCRETO INCLUINDO PREPARO E LANÇAMENTO (M3)

MAO DE OBRA		FONTES	UNID	COEFICIENTE	PREÇO UNITÁRIO	TOTAL
12391	PEDREIRO	SEINFRA	H	2,0000	20,7700	41,54
12543	SERVENTE	SEINFRA	H	16,0000	15,5500	248,8
TOTAL MAO DE OBRA:						290,34
MATERIAL		FONTES	UNID	COEFICIENTE	PREÇO UNITÁRIO	TOTAL
10109	AREIA MEDIA	SEINFRA	M3	0,6980	67,5000	47,12
10280	BRITA	SEINFRA	M3	0,8780	76,1900	66,89
10805	CIMENTO PORTLAND	SEINFRA	KG	220,0000	0,5600	123,2
TOTAL MATERIAL:						237,21
VALOR:						527,55

4.1.2. C0844 - CONCRETO P/VIBR., FCK 30 MPa COM AGREGADO ADQUIRIDO (M3)

EQUIPAMENTO		FONTES	UNID	COEFICIENTE	PREÇO UNITÁRIO	TOTAL
10682	BETONEIRA ELÉTRICA 580L (CHP)	SEINFRA	H	0,7140	22,3100	15,93
TOTAL EQUIPAMENTO:						15,93
MAO DE OBRA		FONTES	UNID	COEFICIENTE	PREÇO UNITÁRIO	TOTAL
12543	SERVENTE	SEINFRA	H	6,0000	15,5500	93,3
TOTAL MAO DE OBRA:						93,3
MATERIAL		FONTES	UNID	COEFICIENTE	PREÇO UNITÁRIO	TOTAL
10109	AREIA MEDIA	SEINFRA	M3	0,9290	67,5000	62,71
10280	BRITA	SEINFRA	M3	0,6270	76,1900	47,77
10805	CIMENTO PORTLAND	SEINFRA	KG	396,0000	0,5600	221,76
11605	PEDRISCO	SEINFRA	M3	0,2090	73,9000	15,45
TOTAL MATERIAL:						347,69
VALOR:						456,91

4.1.3. C1604 - LANÇAMENTO E APLICAÇÃO DE CONCRETO S/ ELEVAÇÃO (M3)

MAO DE OBRA		FONTES	UNID	COEFICIENTE	PREÇO UNITÁRIO	TOTAL
12391	PEDREIRO	SEINFRA	H	2,0000	20,7700	41,54
12543	SERVENTE	SEINFRA	H	6,0000	15,5500	93,3
TOTAL MAO DE OBRA:						134,84
VALOR:						134,84

4.1.4. C0105 - AQUISIÇÃO, ASSENT. E REJUNT. DE TUBO DE CONCRETO ARMADO D= 60cm (M)

EQUIPAMENTO		FONTES	UNID	COEFICIENTE	PREÇO UNITÁRIO	TOTAL
10746	GUINDASTE HIDRÁULICO SOBRE PNEUS HP 45 (CHP)	SEINFRA	H	0,0270	95,3300	2,57
TOTAL EQUIPAMENTO:						2,57
MAO DE OBRA		FONTES	UNID	COEFICIENTE	PREÇO UNITÁRIO	TOTAL
12391	PEDREIRO	SEINFRA	H	0,7000	20,7700	14,54
12543	SERVENTE	SEINFRA	H	0,7400	15,5500	11,51
TOTAL MAO DE OBRA:						26,05
MATERIAL		FONTES	UNID	COEFICIENTE	PREÇO UNITÁRIO	TOTAL
10109	AREIA MEDIA	SEINFRA	M3	0,0049	67,5000	0,33
10805	CIMENTO PORTLAND	SEINFRA	KG	1,9400	0,5600	1,09
12186	TUBO CONCRETO ARMADO, CLASSE PA-1, DN= 600MM (NBR 8890:2018)	SEINFRA	M	1,0200	117,5000	119,85
TOTAL MATERIAL:						121,27
VALOR:						149,89

4.1.5. C0108 - AQUISIÇÃO, ASSENT. E REJUNT. DE TUBO DE CONCRETO ARMADO D=80cm (M)

EQUIPAMENTO		FONTES	UNID	COEFICIENTE	PREÇO UNITÁRIO	TOTAL
10746	GUINDASTE HIDRÁULICO SOBRE PNEUS HP 45 (CHP)	SEINFRA	H	0,0540	95,3300	5,15
TOTAL EQUIPAMENTO:						5,15

COMPOSIÇÕES DE PREÇOS UNITÁRIOS

OBRA: CONSTRUÇÃO DO PLATÔ DO RETIRINHO EM ARACATI-CE

LOCAL: RETIRINHO - ARACATI/CE

FONTES DE PREÇOS UTILIZADAS: 1. SEINFRA 27.1 COM DESEONERAÇÃO (ENCARGOS SOCIAIS = 83,850 %) | 2. SINAPI 12/2021 (ENCARGOS SOCIAIS = 83,850 %) | 3. SICRO NOVO 2021/10 COM DESEONERAÇÃO | 4. PESQUISAS DE PREÇO

DATA BASE

12/2021

12543	SERVENTE	SEINFRA	H	1,0800	15,5500	16,79
-------	----------	---------	---	--------	---------	-------

TOTAL MAO DE OBRA: 37,56

MATERIAL		UNID	COEFICIENTE	PREÇO UNITÁRIO	TOTAL
10109	AREIA MEDIA	SEINFRA M3	0,0097	67,5000	0,65
10805	CIMENTO PORTLAND	SEINFRA KG	3,8900	0,5600	2,18
12187	TUBO CONCRETO ARMADO, CLASSE PA-1, DN= 800MM (NBR 8890:2018)	SEINFRA M	1,0200	195,5000	199,41
TOTAL MATERIAL:					202,24
VALOR:					244,95

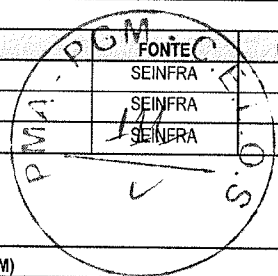

5.1.1. COMP-01594385 - PILAR DE MADEIRA EM EUCALIPTO COM DIAMETRO DE 25cm (M)

MAO DE OBRA		FONTE	UNID	COEFICIENTE	PREÇO UNITÁRIO	TOTAL
12391	PEDREIRO	SEINFRA	H	0,3000	20,7700	6,23
12543	SERVENTE	SEINFRA	H	0,3000	15,5500	4,67
TOTAL MAO DE OBRA:						10,9

MATERIAL		FONTE	UNID	COEFICIENTE	PREÇO UNITÁRIO	TOTAL
2794.	MADEIRA ROLICA TRATADA, D = 25 A 29 CM, H = 6,50 M, EM EUCALIPTO OU EQUIVALENTE DA REGIAO	SINAPI	M	0,1538	114,8200	17,66
TOTAL MATERIAL:						17,66
VALOR:						28,56

5.1.2. COMP-49012688 - VIGA DE MADEIRA MASSARANDUBA 5x25cm (M)

COTACAO		FONTE	UNID	COEFICIENTE	PREÇO UNITÁRIO	TOTAL
INS-652271	LINHA 05 x 25 MAÇARANDUBA	PRÓPRIA	M	1,0000	114,4300	114,43
TOTAL COTACAO:						114,43

MAO DE OBRA		FONTE	UNID	COEFICIENTE	PREÇO UNITÁRIO	TOTAL
10041	AJUDANTE DE CARPINTEIRO	SEINFRA	H	0,7500	16,7700	12,58
10498	CARPINTEIRO	SEINFRA	H	0,7500	20,7700	15,58
TOTAL MAO DE OBRA:						28,16

MATERIAL		FONTE	UNID	COEFICIENTE	PREÇO UNITÁRIO	TOTAL
11731	PREGO 19X33 (3" x 9) (APROXIMADAMENTE 136UN/KG)	SEINFRA	KG	0,3000	14,0400	4,21
TOTAL MATERIAL:						4,21
VALOR:						146,8

5.1.3. COMP-04782215 - VIGA DE MADEIRA MASSARANDUBA 5x20cm (M)

COTACAO		FONTE	UNID	COEFICIENTE	PREÇO UNITÁRIO	TOTAL
INS-849281	LINHA 05 x 20 MAÇARANDUBA	PRÓPRIA	M	1,0000	73,0000	73
TOTAL COTACAO:						73

MAO DE OBRA		FONTE	UNID	COEFICIENTE	PREÇO UNITÁRIO	TOTAL
10041	AJUDANTE DE CARPINTEIRO	SEINFRA	H	0,7500	16,7700	12,58
10498	CARPINTEIRO	SEINFRA	H	0,7500	20,7700	15,58
TOTAL MAO DE OBRA:						28,16

MATERIAL		FONTE	UNID	COEFICIENTE	PREÇO UNITÁRIO	TOTAL
11731	PREGO 19X33 (3" x 9) (APROXIMADAMENTE 136UN/KG)	SEINFRA	KG	0,3000	14,0400	4,21
TOTAL MATERIAL:						4,21
VALOR:						105,37

5.1.4. 102234 - PINTURA IMUNIZANTE PARA MADEIRA, 2 DEMÃOS. AF_01/2021 (M2)

MATERIAL		FONTE	UNID	COEFICIENTE	PREÇO UNITÁRIO	TOTAL
7340.	IMUNIZANTE PARA MADEIRA, INCOLOR	SINAPI	L	0,3257	27,5000	8,96
TOTAL MATERIAL:						8,96

SERVIÇO		FONTE	UNID	COEFICIENTE	PREÇO UNITÁRIO	TOTAL
88310.	PINTOR COM ENCARGOS COMPLEMENTARES	SINAPI	H	0,4529	21,9000	9,92
TOTAL SERVIÇO:						9,92
VALOR:						18,86

5.1.5. C2843 - IMPERMEABILIZAÇÃO C/ EMULSÃO ASFÁLTICA CONSUMO 2kg/m² (M2)

MAO DE OBRA		FONTE	UNID	COEFICIENTE	PREÇO UNITÁRIO	TOTAL
10037	AJUDANTE	SEINFRA	H	0,2000	16,7700	3,35
TOTAL MAO DE OBRA:						3,35

MATERIAL		FONTE	UNID	COEFICIENTE	PREÇO UNITÁRIO	TOTAL
11090	EMULSÃO ASFÁLTICA	SEINFRA	KG	2,0000	14,0300	28,06

COMPOSIÇÕES DE PREÇOS UNITÁRIOS

OBRA: CONSTRUÇÃO DO PLATÔ DO RETIRINHO EM ARACATI-CE

LOCAL: RETIRINHO - ARACATI/CE

FONTES DE PREÇOS UTILIZADAS: 1. SEINFRA 27.1 COM DESEONERAÇÃO (ENCARGOS SOCIAIS = 83,850 %) | 2. SINAPI 12/2021 (ENCARGOS SOCIAIS = 83,850 %) | 3. SICRO NOVO 2021/10 COM DESEONERAÇÃO | 4. PESQUISAS DE PREÇO

DATA BASE
12/2021

5.1.6. 102215 - PINTURA VERNIZ (INCOLOR) POLIURETÂNICO (RESINA ALQUÍDICA MODIFICADA) EM MADEIRA, 2 DEMÃOS. AF. 01/2021 (M2)

MATERIAL		FONTES	UNID	COEFICIENTE	PREÇO UNITÁRIO	TOTAL
5318.	DILUENTE AGUARRAS	SINAPI	L	0,0133	19,2000	0,26
10478.	VERNIZ A BASE RESINA ALQUIDICA COM POLIURETANO PARA MADEIRA, COM FILTRO SOLAR, BRILHANTE, USO INTERNO E EXTERNO	SINAPI	L	0,1328	31,6300	4,2
TOTAL MATERIAL:						4,46
SERVICO		FONTES	UNID	COEFICIENTE	PREÇO UNITÁRIO	TOTAL
88310.	PINTOR COM ENCARGOS COMPLEMENTARES	SINAPI	H	0,4718	21,9000	10,33
TOTAL SERVICIO:						10,33
VALOR:						14,78

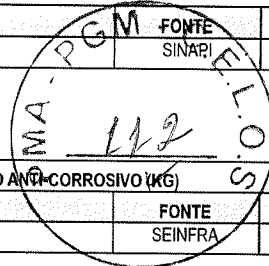

5.1.7. COMP-16446013 - FERRAGENS DIVERSAS GALVANIZADA E COM TRATAMENTO ANTI-CORROSIVO (KG)

MAO DE OBRA		FONTES	UNID	COEFICIENTE	PREÇO UNITÁRIO	TOTAL
11858	SERRALHEIRO	SEINFRA	H	0,5894	20,7700	12,24
TOTAL MAO DE OBRA:						12,24
MATERIAL		FONTES	UNID	COEFICIENTE	PREÇO UNITÁRIO	TOTAL
11161	FERRAGEM PARA TELHADOS	SEINFRA	KG	1,1787	10,9000	12,85
18428	TINTA ANTI-CORROSIVA	SEINFRA	L	0,0014	26,0400	0,04
TOTAL MATERIAL:						12,89
VALOR:						25,13

5.2.1. COMP-59091514 - PISO EM TÁBUA DE MADEIRA IPÊ OU EQUIVALENTE 2x10cm (M2)

COTACAO		FONTES	UNID	COEFICIENTE	PREÇO UNITÁRIO	TOTAL
INS-839008	LINHA 02 x 10 IPÊ	PRÓPRIA	M2	1,0000	275,6700	275,67
TOTAL COTACAO:						275,67
MAO DE OBRA		FONTES	UNID	COEFICIENTE	PREÇO UNITÁRIO	TOTAL
10041	AJUDANTE DE CARPINTEIRO	SEINFRA	H	0,7000	16,7700	11,74
10498	CARPINTEIRO	SEINFRA	H	0,7000	20,7700	14,54
TOTAL MAO DE OBRA:						26,28
MATERIAL		FONTES	UNID	COEFICIENTE	PREÇO UNITÁRIO	TOTAL
11724	PREGO	SEINFRA	KG	0,2000	15,5400	3,11
TOTAL MATERIAL:						3,11
VALOR:						305,06

5.2.2. C2897 - PINTURA COM SELADOR EM MADEIRA (M2)

MAO DE OBRA		FONTES	UNID	COEFICIENTE	PREÇO UNITÁRIO	TOTAL
12395	PINTOR	SEINFRA	H	0,2500	20,7700	5,19
TOTAL MAO DE OBRA:						5,19
MATERIAL		FONTES	UNID	COEFICIENTE	PREÇO UNITÁRIO	TOTAL
11199	FUNDO BRANCO FOSCO NIVELADOR P/ MADEIRAS	SEINFRA	L	0,1300	12,6800	1,65
TOTAL MATERIAL:						1,65
VALOR:						6,84

5.2.3. 102215 - PINTURA VERNIZ (INCOLOR) POLIURETÂNICO (RESINA ALQUÍDICA MODIFICADA) EM MADEIRA, 2 DEMÃOS. AF. 01/2021 (M2)

MATERIAL		FONTES	UNID	COEFICIENTE	PREÇO UNITÁRIO	TOTAL
5318.	DILUENTE AGUARRAS	SINAPI	L	0,0133	19,2000	0,26
10478.	VERNIZ A BASE RESINA ALQUIDICA COM POLIURETANO PARA MADEIRA, COM FILTRO SOLAR, BRILHANTE, USO INTERNO E EXTERNO	SINAPI	L	0,1328	31,6300	4,2
TOTAL MATERIAL:						4,46
SERVICO		FONTES	UNID	COEFICIENTE	PREÇO UNITÁRIO	TOTAL
88310.	PINTOR COM ENCARGOS COMPLEMENTARES	SINAPI	H	0,4718	21,9000	10,33
TOTAL SERVICIO:						10,33
VALOR:						14,78

5.3.1. COMP-22363231 - FORNECIMENTO E ASSENTAMENTO DE PEÇA DE EUCALIPTO TRATADO D=20CM, RIGOSAMENTE LIXADA (M)

MAO DE OBRA		FONTES	UNID	COEFICIENTE	PREÇO UNITÁRIO	TOTAL
10041	AJUDANTE DE CARPINTEIRO	SEINFRA	H	0,5816	16,7700	9,75
10498	CARPINTEIRO	SEINFRA	H	0,7754	20,7700	16,11
TOTAL MAO DE OBRA:						25,86
MATERIAL		FONTES	UNID	COEFICIENTE	PREÇO UNITÁRIO	TOTAL
2731.	POSTE ROLICO DE MADEIRA TRATADA, D = 20 A 25 CM, H = 12,00 M, EM EUCALIPTO OU EQUIVALENTE DA REGIAO	SINAPI	M	0,1491	80,9100	12,06

COMPOSIÇÕES DE PREÇOS UNITÁRIOS

OBRA: CONSTRUÇÃO DO PLATÔ DO RETIRINHO EM ARACATI-CE

LOCAL: RETIRINHO - ARACATI/CE

FONTES DE PREÇOS UTILIZADAS: 1. SEINFRA 27.1 COM DESEONERAÇÃO (ENCARGOS SOCIAIS = 83,850 %) | 2. SINAPI 12/2021 (ENCARGOS SOCIAIS = 83,850 %) | 3. SICRO NOVO 2021/10 COM DESEONERAÇÃO | 4. PESQUISAS DE PREÇO

DATA BASE

12/2021

TOTAL SERVIÇO: 0,89

VALOR: 38,81

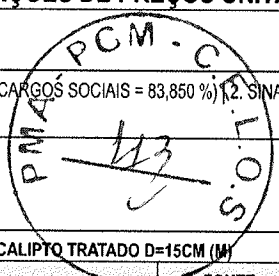

5.3.2. COMP-42774147 - FORNECIMENTO E ASSENTAMENTO DE PEÇAS DE EUCALIPTO TRATADO D=15CM (M)

MAO DE OBRA		FONTE	UNID	COEFICIENTE	PREÇO UNITÁRIO	TOTAL
10041	AJUDANTE DE CARPINTEIRO	SEINFRA	H	0,3901	16,7700	6,54
10498	CARPINTEIRO	SEINFRA	H	0,5852	20,7700	12,15
TOTAL MAO DE OBRA:						18,69
MATERIAL		FONTE	UNID	COEFICIENTE	PREÇO UNITÁRIO	TOTAL
4115.	MADEIRA ROLICA TRATADA, D = 12 A 15 CM, H = 3,00 M, EM EUCALIPTO OU EQUIVALENTE DA REGIAO	SINAPI	M	0,3251	21,4300	6,97
5078.	PREGO DE ACO POLIDO COM CABECA 16 X 27 (2 1/2 X 12)	SINAPI	KG	0,1951	21,1100	4,12
TOTAL MATERIAL:						11,09
SERVICO		FONTE	UNID	COEFICIENTE	PREÇO UNITÁRIO	TOTAL
102193.	LIXAMENTO DE MADEIRA PARA APLICAÇÃO DE FUNDO OU PINTURA. AF_01/2021	SINAPI	M2	0,4584	1,4600	0,67
TOTAL SERVIÇO:						0,67
VALOR:						30,45

5.3.3. COMP-32036471 - FORNECIMENTO E ASSENTAMENTO DE PEÇAS DE EUCALIPTO TRATADO D=10CM (M)

MAO DE OBRA		FONTE	UNID	COEFICIENTE	PREÇO UNITÁRIO	TOTAL
10041	AJUDANTE DE CARPINTEIRO	SEINFRA	H	0,3942	16,7700	6,61
10498	CARPINTEIRO	SEINFRA	H	0,5908	20,7700	12,27
TOTAL MAO DE OBRA:						18,88
MATERIAL		FONTE	UNID	COEFICIENTE	PREÇO UNITÁRIO	TOTAL
21138.	MOURAO ROLICO DE MADEIRA TRATADA, D = 8 A 11 CM, H = 2,20 M, EM EUCALIPTO OU EQUIVALENTE DA REGIAO (PARA CERCA)	SINAPI	M	0,4479	7,7000	3,45
5067.	PREGO DE ACO POLIDO COM CABECA 16 X 24 (2 1/4 X 12)	SINAPI	KG	0,1971	21,3600	4,21
TOTAL MATERIAL:						7,66
SERVICO		FONTE	UNID	COEFICIENTE	PREÇO UNITÁRIO	TOTAL
102193.	LIXAMENTO DE MADEIRA PARA APLICAÇÃO DE FUNDO OU PINTURA. AF_01/2021	SINAPI	M2	0,3055	1,4600	0,45
TOTAL SERVIÇO:						0,45
VALOR:						26,99

5.3.4. C2897 - PINTURA COM SELADOR EM MADEIRA (M2)

MAO DE OBRA		FONTE	UNID	COEFICIENTE	PREÇO UNITÁRIO	TOTAL
12395	PINTOR	SEINFRA	H	0,2500	20,7700	5,19
TOTAL MAO DE OBRA:						5,19
MATERIAL		FONTE	UNID	COEFICIENTE	PREÇO UNITÁRIO	TOTAL
11199	FUNDO BRANCO FOSCO NIVELADOR P/ MADEIRAS	SEINFRA	L	0,1300	12,6800	1,65
TOTAL MATERIAL:						1,65
VALOR:						6,84

5.3.5. 102215 - PINTURA VERNIZ (INCOLOR) POLIURETÂNICO (RESINA ALQUÍDICA MODIFICADA) EM MADEIRA, 2 DEMÃOS. AF_01/2021 (M2)

MATERIAL		FONTE	UNID	COEFICIENTE	PREÇO UNITÁRIO	TOTAL
5318.	DILUENTE AGUARRAS	SINAPI	L	0,0133	19,2000	0,26
10478.	VERNIZ A BASE RESINA ALQUIDICA COM POLIURETANO PARA MADEIRA, COM FILTRO SOLAR, BRILHANTE, USO INTERNO E EXTERNO	SINAPI	L	0,1328	31,6300	4,2
TOTAL MATERIAL:						4,46
SERVICO		FONTE	UNID	COEFICIENTE	PREÇO UNITÁRIO	TOTAL
88310.	PINTOR COM ENCARGOS COMPLEMENTARES	SINAPI	H	0,4718	21,9000	10,33
TOTAL SERVIÇO:						10,33
VALOR:						14,78

5.3.6. COMP-49461072 - TELA TENSIONADA PARA CARAMANCHÃO - INCLUSIVE INSTALAÇÃO (M2)

MAO DE OBRA		FONTE	UNID	COEFICIENTE	PREÇO UNITÁRIO	TOTAL
12543	SERVENTE	SEINFRA	H	1	15,55	15,55
TOTAL MAO DE OBRA:						15,55
MATERIAL		FONTE	UNID	COEFICIENTE	PREÇO UNITÁRIO	TOTAL
12105	TOLDO PLÁSTICO	SEINFRA	M2	1,1	108,14	118,95
TOTAL MATERIAL:						118,95
VALOR:						134,5

Edgard Alves Damasceno Neto
Ord de Desp Secr de
Infraestrutura e
Desenvolvimento Urbano

COMPOSIÇÕES DE PREÇOS UNITÁRIOS

OBRA: CONSTRUÇÃO DO PLATÔ DO RETIRINHO EM ARACATI-CE

LOCAL: RETIRINHO - ARACATI/CE

FONTES DE PREÇOS UTILIZADAS: 1. SEINFRA 27.1 COM DESEONERAÇÃO (ENCARGOS SOCIAIS = 83,850 %) | 2. SINAPI 12/2021 (ENCARGOS SOCIAIS = 83,850 %) | 3. SICRO NOVO 2021/10 COM DESEONERAÇÃO | 4. PESQUISAS DE PREÇO

DATA BASE

12/2021

MATERIAL		UNID	COEFICIENTE	PREÇO UNITÁRIO	TOTAL
1161	FERRAGEM PARA TELHADOS	KG	1,17870544	10,9	12,85
18428	TINTA ANTI-CORROSIVA	L	0,00141445	26,04	0,04
TOTAL MATERIAL:					12,89
VALOR:					25,13

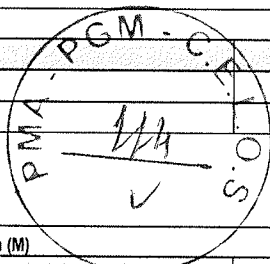

5.4.1. COMP-04782215 - VIGA DE MADEIRA MASSARANDUBA 5x20cm (M)

COTACAO		UNID	COEFICIENTE	PREÇO UNITÁRIO	TOTAL
INS-849281	LINHA 05 x 20 MAÇARANDUBA	M	1	73	73
TOTAL COTACAO:					73

MAO DE OBRA		UNID	COEFICIENTE	PREÇO UNITÁRIO	TOTAL
10041	AJUDANTE DE CARPINTEIRO	H	0,75	16,77	12,58
10498	CARPINTEIRO	H	0,75	20,77	15,58
TOTAL MAO DE OBRA:					28,16

MATERIAL		UNID	COEFICIENTE	PREÇO UNITÁRIO	TOTAL
11731	PREGO 19X33 (3" x 9) (APROXIMADAMENTE 136UN/KG)	KG	0,3	14,04	4,21
TOTAL MATERIAL:					4,21
VALOR:					105,37

5.4.2. COMP-59091514 - PISO EM TÁBUA DE MADEIRA IPÊ OU EQUIVALENTE 2x10cm (M2)

COTACAO		UNID	COEFICIENTE	PREÇO UNITÁRIO	TOTAL
INS-839008	LINHA 02 x 10 IPÊ	M2	1	275,67	275,67
TOTAL COTACAO:					275,67

MAO DE OBRA		UNID	COEFICIENTE	PREÇO UNITÁRIO	TOTAL
10041	AJUDANTE DE CARPINTEIRO	H	0,7	16,77	11,74
10498	CARPINTEIRO	H	0,7	20,77	14,54
TOTAL MAO DE OBRA:					26,28

MATERIAL		UNID	COEFICIENTE	PREÇO UNITÁRIO	TOTAL
11724	PREGO	KG	0,2	15,54	3,11
TOTAL MATERIAL:					3,11
VALOR:					305,06

5.4.3. COMP-49012688 - VIGA DE MADEIRA MASSARANDUBA 5x25cm (M)

COTACAO		UNID	COEFICIENTE	PREÇO UNITÁRIO	TOTAL
INS-652271	LINHA 05 x 25 MAÇARANDUBA	M	1	114,43	114,43
TOTAL COTACAO:					114,43

MAO DE OBRA		UNID	COEFICIENTE	PREÇO UNITÁRIO	TOTAL
10041	AJUDANTE DE CARPINTEIRO	H	0,75	16,77	12,58
10498	CARPINTEIRO	H	0,75	20,77	15,58
TOTAL MAO DE OBRA:					28,16

MATERIAL		UNID	COEFICIENTE	PREÇO UNITÁRIO	TOTAL
11731	PREGO 19X33 (3" x 9) (APROXIMADAMENTE 136UN/KG)	KG	0,3	14,04	4,21
TOTAL MATERIAL:					4,21
VALOR:					146,8

5.4.4. COMP-76176044 - GUARDA CORPO EM MADEIRA EUCALIPTO COM DIAMETRO DE 10cm (M)

MAO DE OBRA		UNID	COEFICIENTE	PREÇO UNITÁRIO	TOTAL
10041	AJUDANTE DE CARPINTEIRO	H	2,32766599	16,77	39,03
10498	CARPINTEIRO	H	1,90554008	20,77	39,58
TOTAL MAO DE OBRA:					78,61

MATERIAL		UNID	COEFICIENTE	PREÇO UNITÁRIO	TOTAL
21138	MOURAO ROLICO DE MADEIRA TRATADA, D = 8 A 11 CM, H = 2,20 M, EM EUCALIPTO OU EQUIVALENTE DA REGIAO (PARA CERCA)	M	0,4524911	7,7	3,48
11589	PARAFUSO PARA MADEIRA COM CABEÇA REDONDA 5X38	UN	4	0,2	0,8
TOTAL MATERIAL:					4,28

SERVICO		UNID	COEFICIENTE	PREÇO UNITÁRIO	TOTAL
102193	LIXAMENTO DE MADEIRA PARA APLICAÇÃO DE FUNDO OU PINTURA. AF_01/2021	M2	0,31547911	1,46	0,46
TOTAL SERVICIO:					0,46
VALOR:					83,35

Edgard Alves Damasceno
Ord. de Desp. Sec. de

COMPOSIÇÕES DE PREÇOS UNITÁRIOS

OBRA: CONSTRUÇÃO DO PLATÔ DO RETIRINHO EM ARACATI-CE

LOCAL: RETIRINHO - ARACATI/CE

FONTES DE PREÇOS UTILIZADAS: 1. SEINFRA 27.1 COM DESEONERAÇÃO (ENCARGOS SOCIAIS = 83,850 %) | 2. SINAPI 12/2021 (ENCARGOS SOCIAIS = 83,850 %) | 3. SICRO NOVO 2021/10 COM DESEONERAÇÃO | 4. PESQUISAS DE PREÇO

DATA BASE
12/2021

10498	CARPINTEIRO	SEINFRA	H	0,3919403	20,77	8,14
TOTAL MAO DE OBRA:						12,25
MATERIAL		FONTE	UNID	COEFICIENTE	PREÇO UNITÁRIO	TOTAL
M0849	Corda de sisal - D = 12,0 mm	SICRO NOVO	m	15,48164185	2,57	39,79
11724	PREGO	SEINFRA	KG	0,02939552	15,54	0,46
TOTAL MATERIAL:						40,27
VALOR:						52,52

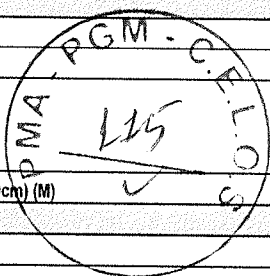

5.4.6. COMP-09349334 - PRANCHA EM MADEIRA DE LEI (4X10cm) (M)

MAO DE OBRA		FONTE	UNID	COEFICIENTE	PREÇO UNITÁRIO	TOTAL
10041	AJUDANTE DE CARPINTEIRO	SEINFRA	H	1	16,77	16,77
10498	CARPINTEIRO	SEINFRA	H	1	20,77	20,77
TOTAL MAO DE OBRA:						37,54
MATERIAL		FONTE	UNID	COEFICIENTE	PREÇO UNITÁRIO	TOTAL
11589	PARAFUSO PARA MADEIRA COM CABEÇA REDONDA 5X38	SEINFRA	UN	1	0,2	0,2
12407	PRANCHA EM MADEIRA DE LEI	SEINFRA	M3	0,004	1.831,73	7,33
TOTAL MATERIAL:						7,53
VALOR:						45,07

5.4.7. C2897 - PINTURA COM SELADOR EM MADEIRA (M2)

MAO DE OBRA		FONTE	UNID	COEFICIENTE	PREÇO UNITÁRIO	TOTAL
12395	PINTOR	SEINFRA	H	0,25	20,77	5,19
TOTAL MAO DE OBRA:						5,19
MATERIAL		FONTE	UNID	COEFICIENTE	PREÇO UNITÁRIO	TOTAL
11199	FUNDO BRANCO FOSCO NIVELADOR P/ MADEIRAS	SEINFRA	L	0,13	12,68	1,65
TOTAL MATERIAL:						1,65
VALOR:						6,84

5.4.8. 102215 - PINTURA VERNIZ (INCOLOR) POLIURETÂNICO (RESINA ALQUÍDICA MODIFICADA) EM MADEIRA, 2 DEMÃOS. AF_01/2021 (M2)

MATERIAL		FONTE	UNID	COEFICIENTE	PREÇO UNITÁRIO	TOTAL
5318	DILUENTE AGUARRAS	SINAPI	L	0,0133	19,2	0,26
10478	VERNIZ A BASE RESINA ALQUÍDICA COM POLIURETANO PARA MADEIRA, COM FILTRO SOLAR, BRILHANTE, USO INTERNO E EXTERNO	SINAPI	L	0,1328	31,63	4,2
TOTAL MATERIAL:						4,46
SERVICO		FONTE	UNID	COEFICIENTE	PREÇO UNITÁRIO	TOTAL
88310	PINTOR COM ENCARGOS COMPLEMENTARES	SINAPI	H	0,4718	21,9	10,33
TOTAL SERVICO:						10,33
VALOR:						14,78

5.4.9. C0054 - ALVENARIA DE EMBASAMENTO DE PEDRA ARGAMASSADA (M3)

MAO DE OBRA		FONTE	UNID	COEFICIENTE	PREÇO UNITÁRIO	TOTAL
12391	PEDREIRO	SEINFRA	H	6	20,77	124,62
12543	SERVENTE	SEINFRA	H	9	15,55	139,95
TOTAL MAO DE OBRA:						264,57
MATERIAL		FONTE	UNID	COEFICIENTE	PREÇO UNITÁRIO	TOTAL
10109	AREIA MEDIA	SEINFRA	M3	0,3648	67,5	24,62
10805	CIMENTO PORTLAND	SEINFRA	KG	109,5	0,56	61,32
11600	PEDRA DE MÃO (RACHÃO)	SEINFRA	M3	1,1	66,06	72,67
TOTAL MATERIAL:						158,61
VALOR:						423,18

5.5.1. COMP-04782215 - VIGA DE MADEIRA MASSARANDUBA 5x20cm (M)

COTACAO		FONTE	UNID	COEFICIENTE	PREÇO UNITÁRIO	TOTAL
INS-849281	LINHA 05 x 20 MAÇARANDUBA	PRÓPRIA	M	1	73	73
TOTAL COTACAO:						73
MAO DE OBRA		FONTE	UNID	COEFICIENTE	PREÇO UNITÁRIO	TOTAL
10041	AJUDANTE DE CARPINTEIRO	SEINFRA	H	0,75	16,77	12,58
10498	CARPINTEIRO	SEINFRA	H	0,75	20,77	15,58
TOTAL MAO DE OBRA:						28,16
MATERIAL		FONTE	UNID	COEFICIENTE	PREÇO UNITÁRIO	TOTAL
11731	PREGO 19X33 (3" x 9) (APROXIMADAMENTE 136UN/KG)	SEINFRA	KG	0,3	14,04	4,21

COMPOSIÇÕES DE PREÇOS UNITÁRIOS

OBRA: CONSTRUÇÃO DO PLATÔ DO RETIRINHO EM ARACATI-CE

LOCAL: RETIRINHO - ARACATI/CE

FONTES DE PREÇOS UTILIZADAS: 1. SEINFRA 27.1 COM DESEONERAÇÃO (ENCARGOS SOCIAIS = 83,850 %) | 2. SINAPI 12/2021 (ENCARGOS SOCIAIS = 83,850 %) | 3. SICRO NOVO 2021/10 COM DESONERAÇÃO | 4. PESQUISAS DE PREÇO

DATA BASE
12/2021

5.5.2. COMP-59091514 - PISO EM TÁBUA DE MADEIRA IPÊ OU EQUIVALENTE 2x10cm (M2)

COTACAO		FORTE	UNID	COEFICIENTE	PREÇO UNITÁRIO	TOTAL
INS-839008	LINHA 02 x 10 IPÊ	PRÓPRIA	M2	1	275,67	275,67
TOTAL COTACAO:						275,67
MAO DE OBRA		FORTE	UNID	COEFICIENTE	PREÇO UNITÁRIO	TOTAL
10041	AJUDANTE DE CARPINTEIRO	SEINFRA	H	0,7	16,77	11,74
10498	CARPINTEIRO	SEINFRA	H	0,7	20,77	14,54
TOTAL MAO DE OBRA:						26,28
MATERIAL		FORTE	UNID	COEFICIENTE	PREÇO UNITÁRIO	TOTAL
11724	PREGO	SEINFRA	KG	0,2	15,54	3,11
TOTAL MATERIAL:						3,11
VALOR:						305,06

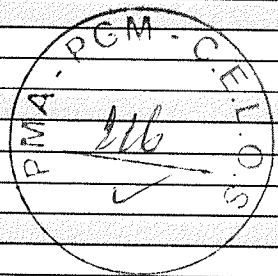

5.5.3. COMP-49012688 - VIGA DE MADEIRA MASSARANDUBA 5x25cm (M)

COTACAO		FORTE	UNID	COEFICIENTE	PREÇO UNITÁRIO	TOTAL
INS-652271	LINHA 05 x 25 MAÇARANDUBA	PRÓPRIA	M	1	114,43	114,43
TOTAL COTACAO:						114,43
MAO DE OBRA		FORTE	UNID	COEFICIENTE	PREÇO UNITÁRIO	TOTAL
10041	AJUDANTE DE CARPINTEIRO	SEINFRA	H	0,75	16,77	12,58
10498	CARPINTEIRO	SEINFRA	H	0,75	20,77	15,58
TOTAL MAO DE OBRA:						28,16
MATERIAL		FORTE	UNID	COEFICIENTE	PREÇO UNITÁRIO	TOTAL
11731	PREGO 19X33 (3" x 9) (APROXIMADAMENTE 136UN/KG)	SEINFRA	KG	0,3	14,04	4,21
TOTAL MATERIAL:						4,21
VALOR:						146,8

5.5.4. COMP-76176044 - GUARDA CORPO EM MADEIRA EUCALIPTO COM DIAMETRO DE 10cm (M)

MAO DE OBRA		FORTE	UNID	COEFICIENTE	PREÇO UNITÁRIO	TOTAL
10041	AJUDANTE DE CARPINTEIRO	SEINFRA	H	2,32766599	16,77	39,03
10498	CARPINTEIRO	SEINFRA	H	1,90554008	20,77	39,58
TOTAL MAO DE OBRA:						78,61
MATERIAL		FORTE	UNID	COEFICIENTE	PREÇO UNITÁRIO	TOTAL
21138	MOURAO ROLICO DE MADEIRA TRATADA, D = 8 A 11 CM, H = 2,20 M, EM EUCALIPTO OU EQUIVALENTE DA REGIAO (PARA CERCA)	SINAPI	M	0,4524911	7,7	3,48
11589	PARAFUSO PARA MADEIRA COM CABEÇA REDONDA 5X38	SEINFRA	UN	4	0,2	0,8
TOTAL MATERIAL:						4,28
SERVICO		FORTE	UNID	COEFICIENTE	PREÇO UNITÁRIO	TOTAL
102193	LIXAMENTO DE MADEIRA PARA APLICAÇÃO DE FUNDO OU PINTURA. AF_01/2021	SINAPI	M2	0,31547911	1,46	0,46
TOTAL SERVICIO:						0,46
VALOR:						83,35

5.5.5. COMP-55539750 - TELA COM CORDAS PARA GUARDA-CORPO (M2)

MAO DE OBRA		FORTE	UNID	COEFICIENTE	PREÇO UNITÁRIO	TOTAL
10041	AJUDANTE DE CARPINTEIRO	SEINFRA	H	0,24496269	16,77	4,11
10498	CARPINTEIRO	SEINFRA	H	0,3919403	20,77	8,14
TOTAL MAO DE OBRA:						12,25
MATERIAL		FORTE	UNID	COEFICIENTE	PREÇO UNITÁRIO	TOTAL
M0849	Corda de sisal - D = 12,0 mm	SICRO NOVO	m	15,48164185	2,57	39,79
11724	PREGO	SEINFRA	KG	0,02939552	15,54	0,46
TOTAL MATERIAL:						40,27
VALOR:						52,52

5.5.6. COMP-09349334 - PRANCHA EM MADEIRA DE LEI (4X10cm) (M)

MAO DE OBRA		FORTE	UNID	COEFICIENTE	PREÇO UNITÁRIO	TOTAL
10041	AJUDANTE DE CARPINTEIRO	SEINFRA	H	1	16,77	16,77
10498	CARPINTEIRO	SEINFRA	H	1	20,77	20,77
TOTAL MAO DE OBRA:						37,54
MATERIAL		FORTE	UNID	COEFICIENTE	PREÇO UNITÁRIO	TOTAL
11589	PARAFUSO PARA MADEIRA COM CABEÇA REDONDA 5X38	SEINFRA	UN	1	0,2	0,2
12407	PRANCHA EM MADEIRA DE LEI	SEINFRA	M3	0,004	1.831,73	7,33
TOTAL MATERIAL:						7,53

COMPOSIÇÕES DE PREÇOS UNITÁRIOS

OBRA: CONSTRUÇÃO DO PLATÔ DO RETIRINHO EM ARACATI-CE

LOCAL: RETIRINHO - ARACATI/CE

FONTES DE PREÇOS UTILIZADAS: 1. SEINFRA 27.1 COM DESEONERAÇÃO (ENCARGOS SOCIAIS = 83,850 %) | 2. SINAPI 12/2021 (ENCARGOS SOCIAIS = 83,850 %) | 3. SICRO NOVO 2021/10 COM DESEONERAÇÃO | 4. PESQUISAS DE PREÇO

DATA BASE
12/2021

MAO DE OBRA		FONTES	UNID	COEFICIENTE	PREÇO UNITÁRIO	TOTAL
12395	PINTOR	SEINFRA	H	0,25	20,77	5,19
TOTAL MAO DE OBRA:						5,19
MATERIAL		FONTES	UNID	COEFICIENTE	PREÇO UNITÁRIO	TOTAL
11199	FUNDO BRANCO FOSCO NIVELADOR P/ MADEIRAS	SEINFRA	L	0,13	12,68	1,65
TOTAL MATERIAL:						1,65
VALOR:						6,84

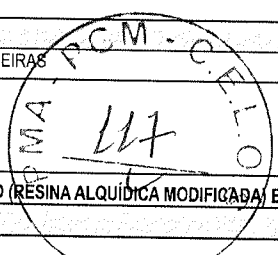

5.5.8. 102215 - PINTURA VERNIZ (INCOLOR) POLIURETÂNICO (RESINA ALQUÍDICA MODIFICADA) EM MADEIRA, 2 DEMÃOS. AF_01/2021 (M2)

MATERIAL		FONTES	UNID	COEFICIENTE	PREÇO UNITÁRIO	TOTAL
5318	DILUENTE AGUARRAS	SINAPI	L	0,0133	19,2	0,26
10478	VERNIZ A BASE RESINA ALQUÍDICA COM POLIURETANO PARA MADEIRA, COM FILTRO SOLAR, BRILHANTE, USO INTERNO E EXTERNO	SINAPI	L	0,1328	31,63	4,2
TOTAL MATERIAL:						4,46
SERVICO		FONTES	UNID	COEFICIENTE	PREÇO UNITÁRIO	TOTAL
88310	PINTOR COM ENCARGOS COMPLEMENTARES	SINAPI	H	0,4718	21,9	10,33
TOTAL SERVICIO:						10,33
VALOR:						14,78

5.5.9. C0054 - ALVENARIA DE EMBASAMENTO DE PEDRA ARGAMASSADA (M3)

MAO DE OBRA		FONTES	UNID	COEFICIENTE	PREÇO UNITÁRIO	TOTAL
12391	PEDREIRO	SEINFRA	H	6	20,77	124,62
12543	SERVENTE	SEINFRA	H	9	15,55	139,95
TOTAL MAO DE OBRA:						264,57
MATERIAL		FONTES	UNID	COEFICIENTE	PREÇO UNITÁRIO	TOTAL
10109	AREIA MEDIA	SEINFRA	M3	0,3648	67,5	24,62
10805	CIMENTO PORTLAND	SEINFRA	KG	109,5	0,56	61,32
11600	PEDRA DE MÃO (RACHÃO)	SEINFRA	M3	1,1	66,06	72,67
TOTAL MATERIAL:						158,61
VALOR:						423,18

5.6.1. COMP-76176044 - GUARDA CORPO EM MADEIRA EUCALIPTO COM DIAMETRO DE 10cm (M)

MAO DE OBRA		FONTES	UNID	COEFICIENTE	PREÇO UNITÁRIO	TOTAL
10041	AJUDANTE DE CARPINTEIRO	SEINFRA	H	2,32766599	16,77	39,03
10498	CARPINTEIRO	SEINFRA	H	1,90554008	20,77	39,58
TOTAL MAO DE OBRA:						78,61
MATERIAL		FONTES	UNID	COEFICIENTE	PREÇO UNITÁRIO	TOTAL
21138	MOURAO ROLICO DE MADEIRA TRATADA, D = 8 A 11 CM, H = 2,20 M, EM EUCALIPTO OU EQUIVALENTE DA REGIAO (PARA CERCA)	SINAPI	M	0,4524911	7,7	3,48
11589	PARAFUSO PARA MADEIRA COM CABEÇA REDONDA 5X38	SEINFRA	UN	4	0,2	0,8
TOTAL MATERIAL:						4,28
SERVICO		FONTES	UNID	COEFICIENTE	PREÇO UNITÁRIO	TOTAL
102193	LIXAMENTO DE MADEIRA PARA APLICAÇÃO DE FUNDO OU PINTURA. AF_01/2021	SINAPI	M2	0,31547911	1,46	0,46
TOTAL SERVICIO:						0,46
VALOR:						83,35

5.6.2. COMP-064979 - PRANCHA EM MADEIRA DE LEI (4X50cm) (M)

MAO DE OBRA		FONTES	UNID	COEFICIENTE	PREÇO UNITÁRIO	TOTAL
10041	AJUDANTE DE CARPINTEIRO	SEINFRA	H	1	16,77	16,77
10498	CARPINTEIRO	SEINFRA	H	1	20,77	20,77
TOTAL MAO DE OBRA:						37,54
MATERIAL		FONTES	UNID	COEFICIENTE	PREÇO UNITÁRIO	TOTAL
11589	PARAFUSO PARA MADEIRA COM CABEÇA REDONDA 5X38	SEINFRA	UN	1	0,2	0,2
12407	PRANCHA EM MADEIRA DE LEI	SEINFRA	M3	0,02	1.831,73	36,63
TOTAL MATERIAL:						36,83
VALOR:						74,37

5.6.3. COMP-31348539 - BANCO EM MADEIRA, APOIADO EM TORA DE EUCALIPTO D=20CM - FORNECIMENTO E INSTALAÇÃO (UN)

MAO DE OBRA		FONTES	UNID	COEFICIENTE	PREÇO UNITÁRIO	TOTAL
10041	AJUDANTE DE CARPINTEIRO	SEINFRA	H	0,98503841	16,77	16,52
10498	CARPINTEIRO	SEINFRA	H	0,98503841	20,77	20,46
TOTAL MAO DE OBRA:						36,98

Edgard Alves Damasceno
Ord de O.C. 2021
Instituto de Urbanismo

COMPOSIÇÕES DE PREÇOS UNITÁRIOS

OBRA: CONSTRUÇÃO DO PLATÔ DO RETIRINHO EM ARACATI-CE

LOCAL: RETIRINHO - ARACATI/CE

FONTES DE PREÇOS UTILIZADAS: 1. SEINFRA 27.1 COM DESEONERAÇÃO (ENCARGOS SOCIAIS = 83,850 %) | 2. SINAPI 12/2021 (ENCARGOS SOCIAIS = 83,850 %) | 3. SICRO NOVO 2021/10 COM DESEONERAÇÃO | 4. PESQUISAS DE PREÇO

DATA BASE

12/2021

QUANTIDADE	DESCRIÇÃO	UNID.	COEFICIENTE	PREÇO UNITÁRIO	TOTAL
4119	MADEIRA ROLICA TRATADA, D = 16 A 20 CM, H = 6,00 M, EM EUCALIPTO OU EQUIVALENTE DA REGIAO	SINAPI	M	0,25610999	43,28
11589	PARAFUSO PARA MADEIRA COM CABEÇA REDONDA 5X28	SEINFRA	UN	10	0,2
12407	PRANCHA EM MADEIRA DE LEI	SEINFRA	M3	0,01231844	1.831,73
				TOTAL MATERIAL:	36,13
				VALOR:	73,11

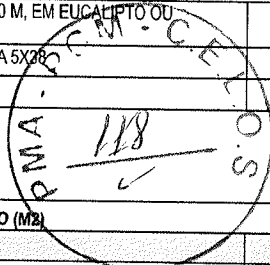

5.6.4. COMP-55539750 - TELA COM CORDAS PARA GUARDA-CORPO (M2)

MAO DE OBRA		FONTE	UNID	COEFICIENTE	PREÇO UNITÁRIO	TOTAL
10041	AJUDANTE DE CARPINTEIRO	SEINFRA	H	0,24496269	16,77	4,11
10498	CARPINTEIRO	SEINFRA	H	0,3919403	20,77	8,14
				TOTAL MAO DE OBRA:	12,25	
MATERIAL		FONTE	UNID	COEFICIENTE	PREÇO UNITÁRIO	TOTAL
M0849	Corda de sisal - D = 12,0 mm	SICRO NOVO	m	15,48164185	2,57	39,79
I1724	PREGO	SEINFRA	KG	0,02939552	15,54	0,46
				TOTAL MATERIAL:	40,27	
				VALOR:	52,52	

5.6.5. C2897 - PINTURA COM SELADOR EM MADEIRA (M2)

MAO DE OBRA		FONTE	UNID	COEFICIENTE	PREÇO UNITÁRIO	TOTAL
12395	PINTOR	SEINFRA	H	0,25	20,77	5,19
				TOTAL MAO DE OBRA:	5,19	
MATERIAL		FONTE	UNID	COEFICIENTE	PREÇO UNITÁRIO	TOTAL
11199	FUNDO BRANCO FOSCO NIVELADOR P/ MADEIRAS	SEINFRA	L	0,13	12,68	1,65
				TOTAL MATERIAL:	1,65	
				VALOR:	6,84	

5.6.6. 102215 - PINTURA VERNIZ (INCOLOR) POLIURETÂNICO (RESINA ALQUÍDICA MODIFICADA) EM MADEIRA, 2 DEMÃOS. AF_01/2021 (M2)

MATERIAL		FONTE	UNID	COEFICIENTE	PREÇO UNITÁRIO	TOTAL
5318	DILUENTE AGUARRAS	SINAPI	L	0,0133	19,2	0,26
10478	VERNIZ A BASE RESINA ALQUIDICA COM POLIURETANO PARA MADEIRA, COM FILTRO SOLAR, BRILHANTE, USO INTERNO E EXTERNO	SINAPI	L	0,1328	31,63	4,2
				TOTAL MATERIAL:	4,46	
SERVICO		FONTE	UNID	COEFICIENTE	PREÇO UNITÁRIO	TOTAL
88310	PINTOR COM ENCARGOS COMPLEMENTARES	SINAPI	H	0,4718	21,9	10,33
				TOTAL SERVICO:	10,33	
				VALOR:	14,78	

5.6.7. COMP-16446013 - FERRAGENS DIVERSAS GALVANIZADA A FOGO E COM TRATAMENTO ANTI-CORROSIVO (KG)

MAO DE OBRA		FONTE	UNID	COEFICIENTE	PREÇO UNITÁRIO	TOTAL
11858	SERRALHEIRO	SEINFRA	H	0,58935272	20,77	12,24
				TOTAL MAO DE OBRA:	12,24	
MATERIAL		FONTE	UNID	COEFICIENTE	PREÇO UNITÁRIO	TOTAL
11161	FERRAGEM PARA TELHADOS	SEINFRA	KG	1,17870544	10,9	12,85
18428	TINTA ANTI-CORROSIVA	SEINFRA	L	0,00141445	26,04	0,04
				TOTAL MATERIAL:	12,89	
				VALOR:	25,13	

6.1.1. COMP-89014834 - PILAR DE MADEIRA EM EUCALIPTO TRATADO (AUTOCLAVADO) COM DIAMETRO DE 25cm, H = 11,70m, RIGOROSAMENTE LIXADO (M)

MAO DE OBRA		FONTE	UNID	COEFICIENTE	PREÇO UNITÁRIO	TOTAL
12391	PEDREIRO	SEINFRA	H	0,54159376	20,77	11,25
12543	SERVEENTE	SEINFRA	H	0,54159376	15,55	8,42
				TOTAL MAO DE OBRA:	19,67	
MATERIAL		FONTE	UNID	COEFICIENTE	PREÇO UNITÁRIO	TOTAL
2794	MADEIRA ROLICA TRATADA, D = 25 A 29 CM, H = 6,50 M, EM EUCALIPTO OU EQUIVALENTE DA REGIAO	SINAPI	M	1,80531252	114,82	207,29
				TOTAL MATERIAL:	207,29	
SERVICO		FONTE	UNID	COEFICIENTE	PREÇO UNITÁRIO	TOTAL
102193	LIXAMENTO DE MADEIRA PARA APLICAÇÃO DE FUNDO OU PINTURA. AF_01/2021	SINAPI	M2	1,42619689	1,46	2,08
				TOTAL SERVICO:	2,08	
				VALOR:	229,04	

Edgard Alves Damasceno Neto
de Dr. ...

COMPOSIÇÕES DE PREÇOS UNITÁRIOS

OBRA: CONSTRUÇÃO DO PLATÔ DO RETIRINHO EM ARACATI-CE

LOCAL: RETIRINHO - ARACATI/CE

FONTES DE PREÇOS UTILIZADAS: 1. SEINFRA 27.1 COM DESEONERAÇÃO (ENCARGOS SOCIAIS = 83,850 %) | 2. SINAPI 12/2021 (ENCARGOS SOCIAIS = 83,850 %) | 3. SICRO NOVO 2021/10 COM DESEONERAÇÃO | 4. PESQUISAS DE PREÇO

DATA BASE
12/2021

SERVICO	FONTE	UNID	COEFICIENTE	PREÇO UNITÁRIO	TOTAL
88310	PINTOR COM ENCARGOS COMPLEMENTARES	SINAPI	H	0,4529	21,9
TOTAL MATERIAL:					8,96
TOTAL SERVICIO:					9,92
VALOR:					18,86

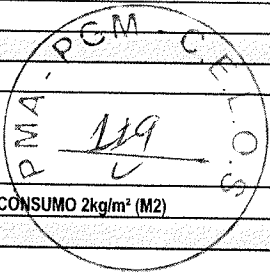

6.1.3. C2843 - IMPERMEABILIZAÇÃO C/ EMULSÃO ASFÁLTICA CONSUMO 2kg/m² (M2)

MAO DE OBRA	FONTE	UNID	COEFICIENTE	PREÇO UNITÁRIO	TOTAL
10037	AJUDANTE	SEINFRA	H	0,2	16,77
TOTAL MAO DE OBRA:					3,35

MATERIAL	FONTE	UNID	COEFICIENTE	PREÇO UNITÁRIO	TOTAL
11090	EMULSÃO ASFÁLTICA	SEINFRA	KG	2	14,03
TOTAL MATERIAL:					28,06
VALOR:					31,41

6.1.4. 102215 - PINTURA VERNIZ (INCOLOR) POLIURETÂNICO (RESINA ALQUÍDICA MODIFICADA) EM MADEIRA, 2 DEMÃOS. AF_01/2021 (M2)

MATERIAL	FONTE	UNID	COEFICIENTE	PREÇO UNITÁRIO	TOTAL
5318	DILUENTE AGUARRAS	SINAPI	L	0,0133	19,2
10478	VERNIZ A BASE RESINA ALQUIDICA COM POLIURETANO PARA MADEIRA, COM FILTRO SOLAR, BRILHANTE, USO INTERNO E EXTERNO	SINAPI	L	0,1328	31,63
TOTAL MATERIAL:					4,46

SERVICO	FONTE	UNID	COEFICIENTE	PREÇO UNITÁRIO	TOTAL
88310	PINTOR COM ENCARGOS COMPLEMENTARES	SINAPI	H	0,4718	21,9
TOTAL SERVICIO:					10,33
VALOR:					14,78

7.1.1. 97668 - ELETRODUTO FLEXÍVEL CORRUGADO, PEAD, DN 63 (2"), PARA REDE ENTERRADA DE DISTRIBUIÇÃO DE ENERGIA ELÉTRICA - FORNECIMENTO E INSTALAÇÃO. AF_12/2021 (M)

MATERIAL	FONTE	UNID	COEFICIENTE	PREÇO UNITÁRIO	TOTAL
2446	ELETRODUTO/DUTO PEAD FLEXÍVEL PAREDE SIMPLES, CORRUGAÇÃO HELICOIDAL, COR PRETA, SEM ROSCA, DE 2", PARA CABEAMENTO SUBTERRANEO (NBR 15715)	SINAPI	M	1,1	5,72
TOTAL MATERIAL:					6,29

SERVICO	FONTE	UNID	COEFICIENTE	PREÇO UNITÁRIO	TOTAL
88247	AUXILIAR DE ELETRICISTA COM ENCARGOS COMPLEMENTARES	SINAPI	H	0,0945	16,69
88264	ELETRICISTA COM ENCARGOS COMPLEMENTARES	SINAPI	H	0,0945	21,02
TOTAL SERVICIO:					3,57
VALOR:					9,84

7.1.2. 91835 - ELETRODUTO FLEXÍVEL CORRUGADO REFORÇADO, PVC, DN 25 MM (3/4"), PARA CIRCUITOS TERMINAIS, INSTALADO EM FORRO - FORNECIMENTO E INSTALAÇÃO. AF_12/2015

MATERIAL	FONTE	UNID	COEFICIENTE	PREÇO UNITÁRIO	TOTAL
39244	ELETRODUTO PVC FLEXÍVEL CORRUGADO, REFORÇADO, COR LARANJA, DE 25 MM, PARA LAJES E PISOS	SINAPI	M	1,1	4,06
TOTAL MATERIAL:					4,47

SERVICO	FONTE	UNID	COEFICIENTE	PREÇO UNITÁRIO	TOTAL
88247	AUXILIAR DE ELETRICISTA COM ENCARGOS COMPLEMENTARES	SINAPI	H	0,07	16,69
88264	ELETRICISTA COM ENCARGOS COMPLEMENTARES	SINAPI	H	0,07	21,02
91170	FIXAÇÃO DE TUBOS HORIZONTAIS DE PVC, CPVC OU COBRE DIÂMETROS MENORES OU IGUAIS A 40 MM OU ELETROCALHAS ATÉ 150MM DE LARGURA, COM ABRAÇADEIRA METÁLICA RÍGIDA TIPO D 1/2", FIXADA EM PERFILADO EM LAJE. AF_05/2015	SINAPI	M	1	2,49
TOTAL SERVICIO:					5,13
VALOR:					9,58

7.2.1. C0603 - CAIXA EM ALVENARIA (40X40X60cm) DE 1/2 TIJOLO COMUM, LASTRO DE CONCRETO E TAMPA DE CONCRETO (UN)

MAO DE OBRA	FONTE	UNID	COEFICIENTE	PREÇO UNITÁRIO	TOTAL
10040	AJUDANTE DE ARMADOR/FERREIRO	SEINFRA	H	0,115	16,77
10041	AJUDANTE DE CARPINTEIRO	SEINFRA	H	0,605	16,77
10121	ARMADOR/FERREIRO	SEINFRA	H	0,115	20,77
10498	CARPINTEIRO	SEINFRA	H	0,605	20,77
12391	PEDREIRO	SEINFRA	H	2,907	20,77
12543	SERVENTE	SEINFRA	H	5,308	15,55
TOTAL MAO DE OBRA:					169,96

COMPOSIÇÕES DE PREÇOS UNITÁRIOS

OBRA: CONSTRUÇÃO DO PLATÔ DO RETIRINHO EM ARACATI-CE

LOCAL: RETIRINHO - ARACATI/CE

FONTES DE PREÇOS UTILIZADAS: 1. SEINFRA 27.1 COM DESEONERAÇÃO (ENCARGOS SOCIAIS = 83,850 %) | 2. SINAPI 12/2021 (ENCARGOS SOCIAIS = 83,850 %) | 3. SICRO NOVO 2021/10 COM DESEONERAÇÃO | 4. PESQUISAS DE PREÇO

DATA BASE
12/2021

ITEM	DESCRIÇÃO	UNID	QTD	PREÇO UNITÁRIO	TOTAL
I0169	AÇO CA-60	SEINFRA	KG	1,317	8,28
I0280	BRITA	SEINFRA	M3	0,042	76,19
I0441	CAL HIDRATADA	SEINFRA	KG	5,46	1,1
I0529	CHAPA COMPENSADO RESINADO 12MM (1.10 X 2.20MM)	SEINFRA	M2	0,1	30,33
I0805	CIMENTO PORTLAND	SEINFRA	KG	26,178	0,56
I1916	TABUA DE 1" DE 3A. - L = 30cm	SEINFRA	M	0,03	10,01
I2082	TIJOLO MACIÇO COMUM	SEINFRA	UN	100,8	0,58
TOTAL MATERIAL:					103,87
VALOR:					273,82

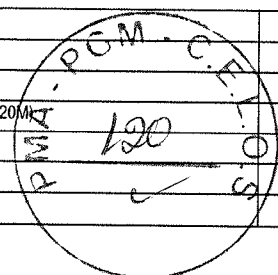

7.2.2. COMP-80084375 - QUADRO P/ MEDIÇÃO EM POSTE DE CONCRETO H=9,00M INCLUSIVE INSTALAÇÃO (UN)

MAO DE OBRA	FONTE	UNID	COEFICIENTE	PREÇO UNITÁRIO	TOTAL
I0042	AJUDANTE DE ELETRICISTA	SEINFRA	H	4,8	16,77
I2312	ELETRICISTA	SEINFRA	H	4,8	20,77
TOTAL MAO DE OBRA:					180,2

MATERIAL	FONTE	UNID	COEFICIENTE	PREÇO UNITÁRIO	TOTAL
I0126	ARRUELA DE FERRO GALVANIZADO 1 1/2"	SEINFRA	UN	3	0,9
I0285	BUCHA DE FERRO GALVANIZADO 1 1/2"	SEINFRA	UN	3	1,06
I0338	CABO COBRE NU 25MM2	SEINFRA	M	2	18,22
I0366	CABO EM PVC 1000V 10MM2	SEINFRA	M	1	5,85
I0436	CAIXA TIPO 'J' 50X60X27CM	SEINFRA	UN	1	81,93
I0841	CONECTOR PARA HASTE TERRA	SEINFRA	UN	1	2,59
I1071	ELETRODUTO DE PVC RIGIDO 1/2"	SEINFRA	M	1,5	2,81
I1243	HASTE DE ATERRAMENTO COPPERWELD 3/4" x 3M	SEINFRA	UN	1	69,28
I9467	POSTE DE CONCRETO DUPLO T, RESISTÊNCIA NOMINAL 300KG, H= 9,00M, PESO APROXIMADO 845KG	SEINFRA	UN	1	617,74
TOTAL MATERIAL:					823,93
VALOR:					1.004,13

7.2.3. C2074 - QUADRO DE DISTRIBUIÇÃO DE LUZ.SOBREPOR ATE 64 DIVISÕES 650X440X205mm, C/BARRAMENTO (UN)

MAO DE OBRA	FONTE	UNID	COEFICIENTE	PREÇO UNITÁRIO	TOTAL
I0042	AJUDANTE DE ELETRICISTA	SEINFRA	H	5	16,77
I2312	ELETRICISTA	SEINFRA	H	5	20,77
TOTAL MAO DE OBRA:					187,7

MATERIAL	FONTE	UNID	COEFICIENTE	PREÇO UNITÁRIO	TOTAL
I0193	BARRAMENTO NEUTRO P/ BAIXA TENSÃO	SEINFRA	UN	1	32,39
I0194	BARRAMENTO PRINCIPAL P/ BAIXA TENSÃO	SEINFRA	UN	1	31,86
I0195	BARRAMENTO TERRA P/ BAIXA TENSÃO	SEINFRA	UN	1	26,34
I1761	QUADRO DISTRIBUIÇÃO LUZ 650X440X205MM	SEINFRA	UN	1	341,49
TOTAL MATERIAL:					432,08
VALOR:					619,78

7.2.4. C1092 - DISJUNTOR MONOPOLAR EM QUADRO DE DISTRIBUIÇÃO 10A (UN)

MAO DE OBRA	FONTE	UNID	COEFICIENTE	PREÇO UNITÁRIO	TOTAL
I0042	AJUDANTE DE ELETRICISTA	SEINFRA	H	0,3	16,77
I2312	ELETRICISTA	SEINFRA	H	0,3	20,77
TOTAL MAO DE OBRA:					11,26

MATERIAL	FONTE	UNID	COEFICIENTE	PREÇO UNITÁRIO	TOTAL
I0980	DISJUNTOR MONOPOLAR 10A	SEINFRA	UN	1	9,5
TOTAL MATERIAL:					9,5
VALOR:					20,76

7.2.5. C1098 - DISJUNTOR MONOPOLAR EM QUADRO DE DISTRIBUIÇÃO 32A (UN)

MAO DE OBRA	FONTE	UNID	COEFICIENTE	PREÇO UNITÁRIO	TOTAL
I0042	AJUDANTE DE ELETRICISTA	SEINFRA	H	0,3	16,77
I2312	ELETRICISTA	SEINFRA	H	0,3	20,77
TOTAL MAO DE OBRA:					11,26

MATERIAL	FONTE	UNID	COEFICIENTE	PREÇO UNITÁRIO	TOTAL
I0986	DISJUNTOR MONOPOLAR 32A	SEINFRA	UN	1	15,93
TOTAL MATERIAL:					15,93
VALOR:					27,19

Alves Damasceno

COMPOSIÇÕES DE PREÇOS UNITÁRIOS

OBRA: CONSTRUÇÃO DO PLATÔ DO RETIRINHO EM ARACATI-CE

LOCAL: RETIRINHO - ARACATI/CE

FONTES DE PREÇOS UTILIZADAS: 1. SEINFRA 27.1 COM DESEONERAÇÃO (ENCARGOS SOCIAIS = 83,850 %) | 2. SINAPI 12/2021 (ENCARGOS SOCIAIS = 83,850 %) | 3. SICRO NOVO 2021/10 COM DESEONERAÇÃO | 4. PESQUISAS DE PREÇO

DATA BASE

12/2021

MAO DE OBRA	UNID	COEFICIENTE	PREÇO UNITÁRIO	TOTAL
10042 AJUDANTE DE ELETRICISTA	H	0,3	16,77	5,03
12312 ELETRICISTA	H	0,3	20,77	6,23
TOTAL MAO DE OBRA:				11,26

MATERIAL	UNID	COEFICIENTE	PREÇO UNITÁRIO	TOTAL
10987 DISJUNTOR MONOPOLAR 40A	UN	1	15,93	15,93
TOTAL MATERIAL:				15,93
VALOR:				27,19

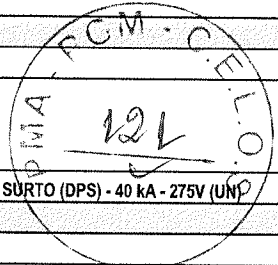

7.2.7. COMP-54115283 - DISPOSITIVO DE PROTEÇÃO CONTRA SURTO (DPS) - 40 kA - 275V (UN)

MAO DE OBRA	UNID	COEFICIENTE	PREÇO UNITÁRIO	TOTAL
10042 AJUDANTE DE ELETRICISTA	H	0,3	16,77	5,03
12312 ELETRICISTA	H	0,3	20,77	6,23
TOTAL MAO DE OBRA:				11,26

MATERIAL	UNID	COEFICIENTE	PREÇO UNITÁRIO	TOTAL
INS-835013 DISPOSITIVO DE PROTEÇÃO CONTRA SURTO (DPS) - 40 kA - 275V	UN	1	111,1	111,1
TOTAL MATERIAL:				111,1
VALOR:				122,36

7.2.8. COMP-69851371 - INTERRUPTOR DIFERENCIAL RESIDUAL BIPOLAR DE 25A - 30mA - FORNECIMENTO E INSTALAÇÃO (UN)

MAO DE OBRA	UNID	COEFICIENTE	PREÇO UNITÁRIO	TOTAL
10042 AJUDANTE DE ELETRICISTA	H	0,6	16,77	10,06
12312 ELETRICISTA	H	0,6	20,77	12,46
TOTAL MAO DE OBRA:				22,52

MATERIAL	UNID	COEFICIENTE	PREÇO UNITÁRIO	TOTAL
39445 DISPOSITIVO DR, 2 POLOS, SENSIBILIDADE DE 30 MA, CORRENTE DE 25 A, TIPO AC	UN	1	153,36	153,36
TOTAL MATERIAL:				153,36
VALOR:				175,88

7.3.1. C0554 - CABO EM PVC 1000V 4MM2 (M)

MAO DE OBRA	UNID	COEFICIENTE	PREÇO UNITÁRIO	TOTAL
10042 AJUDANTE DE ELETRICISTA	H	0,12	16,77	2,01
12312 ELETRICISTA	H	0,12	20,77	2,49
TOTAL MAO DE OBRA:				4,5

MATERIAL	UNID	COEFICIENTE	PREÇO UNITÁRIO	TOTAL
10374 CABO EM PVC 1000V 4MM2	M	1,02	2,67	2,72
TOTAL MATERIAL:				2,72
VALOR:				7,23

7.3.2. C0547 - CABO EM PVC 1000V 10MM2 (M)

MAO DE OBRA	UNID	COEFICIENTE	PREÇO UNITÁRIO	TOTAL
10042 AJUDANTE DE ELETRICISTA	H	0,14	16,77	2,35
12312 ELETRICISTA	H	0,14	20,77	2,91
TOTAL MAO DE OBRA:				5,26

MATERIAL	UNID	COEFICIENTE	PREÇO UNITÁRIO	TOTAL
10366 CABO EM PVC 1000V 10MM2	M	1,02	5,85	5,97
TOTAL MATERIAL:				5,97
VALOR:				11,22

7.4.1. COMP-44016092 - ELEMENTOS DO POSTE PARA LUMINÁRIA PÚBLICA DE LED 200W, 2 PÉTALAS E 2 REFLETORES LED 400W (UN)

COTACAO	UNID	COEFICIENTE	PREÇO UNITÁRIO	TOTAL
INS-617139 LUMINÁRIA PÚBLICA PETALA LED 200W PARA POSTE BRANCO FRIO 6000K	UN	2	442,78	885,56
INS-670607 REFLETOR HOLOFOTE LED 400W SMD IP66	UN	2	388,18	776,36
TOTAL COTACAO:				1.661,92

MAO DE OBRA	UNID	COEFICIENTE	PREÇO UNITÁRIO	TOTAL
10042 AJUDANTE DE ELETRICISTA	H	2,7	16,77	45,28
12312 ELETRICISTA	H	4,6	20,77	95,54
TOTAL MAO DE OBRA:				140,82

MATERIAL	UNID	COEFICIENTE	PREÇO UNITÁRIO	TOTAL
11075 ELETRODUTO DE PVC RIGIDO 3/4"	M	12	3,5	42
16797 NÚCLEO P/02 LUMINÁRIAS FAB. REEME REF.:ZE-157 OU SIMILAR	UN	1	72	72

COMPOSIÇÕES DE PREÇOS UNITÁRIOS

OBRA: CONSTRUÇÃO DO PLATÔ DO RETIRINHO EM ARACATI-CE

LOCAL: RETIRINHO - ARACATI/CE

FONTES DE PREÇOS UTILIZADAS: 1. SEINFRA 27.1 COM DESEONERAÇÃO (ENCARGOS SOCIAIS = 83,850 %) | 2. SINAPI 12/2021 (ENCARGOS SOCIAIS = 83,850 %) | 3. SICRO NOVO 2021/10 COM DESEONERAÇÃO | 4. PESQUISAS DE PREÇO

DATA BASE

12/2021

TOTAL SERVIÇO: 96,96

VALOR: 2.013,70

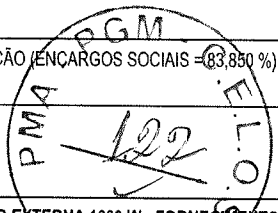

7.4.2. 101632 - RELÉ FOTOELÉTRICO PARA COMANDO DE ILUMINAÇÃO EXTERNA 1000 W - FORNECIMENTO E INSTALAÇÃO. AF 08/2020 (UN)

MATERIAL		FORNTE	UNID	COEFICIENTE	PREÇO UNITÁRIO	TOTAL
2510	RELE FOTOELETRICO INTERNO E EXTERNO BIVOLT 1000 W, DE CONECTOR, SEM BASE	SINAPI	UN	1	44,8	44,8
21127	FITA ISOLANTE ADESIVA ANTICHAMA, USO ATE 750 V, EM ROLO DE 19 MM X 5 M	SINAPI	UN	0,021	3,36	0,07
TOTAL MATERIAL:						44,87
SERVICO		FORNTE	UNID	COEFICIENTE	PREÇO UNITÁRIO	TOTAL
88247	AUXILIAR DE ELETRICISTA COM ENCARGOS COMPLEMENTARES	SINAPI	H	0,0168	16,69	0,28
88264	ELETRICISTA COM ENCARGOS COMPLEMENTARES	SINAPI	H	0,0168	21,02	0,35
TOTAL SERVIÇO:						0,63
VALOR:						45,5

7.4.3. COMP-21195798 - BALIZADOR DE EMBUTIR COM LÂMPADA 3W (UN)

COTACAO		FORNTE	UNID	COEFICIENTE	PREÇO UNITÁRIO	TOTAL
INS-283574	BALIZADOR DE EMBUTIR, LÂMPADA 3W	PRÓPRIA	UN	1	57,83	57,83
TOTAL COTACAO:						57,83
MAO DE OBRA		FORNTE	UNID	COEFICIENTE	PREÇO UNITÁRIO	TOTAL
10042	AJUDANTE DE ELETRICISTA	SEINFRA	H	1	16,77	16,77
12312	ELETRICISTA	SEINFRA	H	1	20,77	20,77
TOTAL MAO DE OBRA:						37,54
VALOR:						95,37

7.4.4. COMP-17766303 - BALIZADOR DE EMBUTIR COM LÂMPADA 6W (UN)

COTACAO		FORNTE	UNID	COEFICIENTE	PREÇO UNITÁRIO	TOTAL
INS-971177	BALIZADOR DE EMBUTIR, LÂMPADA 6W	PRÓPRIA	UN	1	257,89	257,89
TOTAL COTACAO:						257,89
MAO DE OBRA		FORNTE	UNID	COEFICIENTE	PREÇO UNITÁRIO	TOTAL
10042	AJUDANTE DE ELETRICISTA	SEINFRA	H	1	16,77	16,77
12312	ELETRICISTA	SEINFRA	H	1	20,77	20,77
TOTAL MAO DE OBRA:						37,54
VALOR:						295,43

8.1.1. C1609 - LASTRO DE CONCRETO INCLUINDO PREPARO E LANÇAMENTO (M3)

MAO DE OBRA		FORNTE	UNID	COEFICIENTE	PREÇO UNITÁRIO	TOTAL
12391	PEDREIRO	SEINFRA	H	2	20,77	41,54
12543	SERVENTE	SEINFRA	H	16	15,55	248,8
TOTAL MAO DE OBRA:						290,34
MATERIAL		FORNTE	UNID	COEFICIENTE	PREÇO UNITÁRIO	TOTAL
10109	AREIA MEDIA	SEINFRA	M3	0,698	67,5	47,12
10280	BRITA	SEINFRA	M3	0,878	76,19	66,89
10805	CIMENTO PORTLAND	SEINFRA	KG	220	0,56	123,2
TOTAL MATERIAL:						237,21
VALOR:						527,55

8.1.2. C0844 - CONCRETO P/VIBR., FCK 30 MPa COM AGREGADO ADQUIRIDO (M3)

EQUIPAMENTO		FORNTE	UNID	COEFICIENTE	PREÇO UNITÁRIO	TOTAL
10682	BETONEIRA ELÉTRICA 580L (CHP)	SEINFRA	H	0,714	22,31	15,93
TOTAL EQUIPAMENTO:						15,93
MAO DE OBRA		FORNTE	UNID	COEFICIENTE	PREÇO UNITÁRIO	TOTAL
12543	SERVENTE	SEINFRA	H	6	15,55	93,3
TOTAL MAO DE OBRA:						93,3
MATERIAL		FORNTE	UNID	COEFICIENTE	PREÇO UNITÁRIO	TOTAL
10109	AREIA MEDIA	SEINFRA	M3	0,929	67,5	62,71
10280	BRITA	SEINFRA	M3	0,627	76,19	47,77
10805	CIMENTO PORTLAND	SEINFRA	KG	396	0,56	221,76
11605	PEDRISCO	SEINFRA	M3	0,209	73,9	15,45
TOTAL MATERIAL:						347,69
VALOR:						456,91

Edgard Alves Damasceno Neto
 Eng. de Des. Serv. de

COMPOSIÇÕES DE PREÇOS UNITÁRIOS

OBRA: CONSTRUÇÃO DO PLATÔ DO RETIRINHO EM ARACATI-CE

LOCAL: RETIRINHO - ARACATI/CE

FONTES DE PREÇOS UTILIZADAS: 1. SEINFRA 27.1 COM DESEONERAÇÃO (ENCARGOS SOCIAIS = 83,850 %) | 2. SINAPI 12/2021 (ENCARGOS SOCIAIS = 83,850 %) | 3. SICRO NOVO 2021/10 COM DESEONERAÇÃO | 4. PESQUISAS DE PREÇO

DATA BASE
12/2021

MAO DE OBRA	MAO DE OBRA	FONTE	UNID	COEFICIENTE	PREÇO UNITÁRIO	TOTAL
10639	MESA VIBRATÓRIA E FORMAS (CHI)	SEINFRA	H	0	18,18	0
10753	MESA VIBRATÓRIA E FORMAS (CHP)	SEINFRA	H	0,1	19,52	1,95
TOTAL EQUIPAMENTO:						1,95
12391	PEDREIRO	SEINFRA	H	0,1	20,77	2,08
12543	SERVENTE	SEINFRA	H	1	15,55	15,55
TOTAL MAO DE OBRA:						17,63
C3269	CONCRETO P/VIBR., FCK=13,5MPa COM AGREGADO PRODUZIDO (S/TRANSP.)	SEINFRA	M3	0,0475	352,58	16,75
TOTAL SERVICIO:						16,75
VALOR:						36,33

8.2.1. C1609 - LASTRO DE CONCRETO INCLUINDO PREPARO E LANÇAMENTO (M3)

MAO DE OBRA	MAO DE OBRA	FONTE	UNID	COEFICIENTE	PREÇO UNITÁRIO	TOTAL
12391	PEDREIRO	SEINFRA	H	2	20,77	41,54
12543	SERVENTE	SEINFRA	H	16	15,55	248,8
TOTAL MAO DE OBRA:						290,34
MATERIAL	MATERIAL	FONTE	UNID	COEFICIENTE	PREÇO UNITÁRIO	TOTAL
10109	AREIA MEDIA	SEINFRA	M3	0,698	67,5	47,12
10280	BRITA	SEINFRA	M3	0,878	76,19	66,89
10805	CIMENTO PORTLAND	SEINFRA	KG	220	0,56	123,2
TOTAL MATERIAL:						237,21
VALOR:						527,55

8.2.2. C0844 - CONCRETO P/VIBR., FCK 30 MPa COM AGREGADO ADQUIRIDO (M3)

EQUIPAMENTO	EQUIPAMENTO	FONTE	UNID	COEFICIENTE	PREÇO UNITÁRIO	TOTAL
10682	BETONEIRA ELÉTRICA 580L (CHP)	SEINFRA	H	0,714	22,31	15,93
TOTAL EQUIPAMENTO:						15,93
MAO DE OBRA	MAO DE OBRA	FONTE	UNID	COEFICIENTE	PREÇO UNITÁRIO	TOTAL
12543	SERVENTE	SEINFRA	H	6	15,55	93,3
TOTAL MAO DE OBRA:						93,3
MATERIAL	MATERIAL	FONTE	UNID	COEFICIENTE	PREÇO UNITÁRIO	TOTAL
10109	AREIA MEDIA	SEINFRA	M3	0,929	67,5	62,71
10280	BRITA	SEINFRA	M3	0,627	76,19	47,77
10805	CIMENTO PORTLAND	SEINFRA	KG	396	0,56	221,76
11605	PEDRISCO	SEINFRA	M3	0,209	73,9	15,45
TOTAL MATERIAL:						347,69
VALOR:						456,91

8.2.3. C3251 - CONFEÇÃO DE BANQUETA / MEIO FIO PRÉ-MOLDADA DE CONCRETO PARA VIAS URBANAS (1,00 x 0,35 x 0,15m) (M)

EQUIPAMENTO	EQUIPAMENTO	FONTE	UNID	COEFICIENTE	PREÇO UNITÁRIO	TOTAL
10639	MESA VIBRATÓRIA E FORMAS (CHI)	SEINFRA	H	0	18,18	0
10753	MESA VIBRATÓRIA E FORMAS (CHP)	SEINFRA	H	0,1	19,52	1,95
TOTAL EQUIPAMENTO:						1,95
MAO DE OBRA	MAO DE OBRA	FONTE	UNID	COEFICIENTE	PREÇO UNITÁRIO	TOTAL
12391	PEDREIRO	SEINFRA	H	0,1	20,77	2,08
12543	SERVENTE	SEINFRA	H	1	15,55	15,55
TOTAL MAO DE OBRA:						17,63
SERVICO	SERVICO	FONTE	UNID	COEFICIENTE	PREÇO UNITÁRIO	TOTAL
C3269	CONCRETO P/VIBR., FCK=13,5MPa COM AGREGADO PRODUZIDO (S/TRANSP.)	SEINFRA	M3	0,0475	352,58	16,75
TOTAL SERVICIO:						16,75
VALOR:						36,33

9.1.1. C3447 - LIMPEZA DE PISO EM ÁREA URBANIZADA (M2)

MAO DE OBRA	MAO DE OBRA	FONTE	UNID	COEFICIENTE	PREÇO UNITÁRIO	TOTAL
12543	SERVENTE	SEINFRA	H	0,075	15,55	1,17
TOTAL MAO DE OBRA:						1,17
VALOR:						1,17

COMPOSIÇÕES DE PREÇOS UNITÁRIOS ELABORADAS

OBRA: CONSTRUÇÃO DO PLATÔ DO RETIRINHO EM ARACATI-CE

LOCAL: RETIRINHO - ARACATI/CE

FONTES DE PREÇOS UTILIZADAS: 1. SEINFRA 27.1 COM DESEONERAÇÃO (ENCARGOS SOCIAIS = 83,850 %) | 2. SINAPI 12/2021 (ENCARGOS SOCIAIS = 83,850 %) | 3. SICRO NOVO 2021/10 COM DESEONERAÇÃO | 4. PESQUISAS DE PREÇO

DATA BASE
12/2021

COMP-38289544 - ADMINISTRAÇÃO LOCAL (%)

MAO DE OBRA		FONTES	UNID	COEFICIENTE	PREÇO UNITÁRIO	TOTAL
18584	ENGENHEIRO JUNIOR	SEINFRA	MÊS	0,0733	16.693,95	1.223,19
18590	ENCARREGADO GERAL/MESTRE DE OBRAS	SEINFRA	MÊS	0,0460	6.644,30	305,80
TOTAL SIMPLES:						1.528,99
TOTAL PARA					5 MESES	7.644,93
FRAÇÃO 100%						76,45
BDI:					27,35%	97,36
VALOR:						76,45

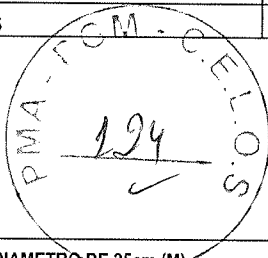

COMP-01594385 - PILAR DE MADEIRA EM EUCALIPTO COM DIAMETRO DE 25cm (M)

MAO DE OBRA		FONTES	UNID	COEFICIENTE	PREÇO UNITÁRIO	TOTAL
12391	PEDREIRO	SEINFRA	H	0,3000	20,77	6,23
12543	SERVENTE	SEINFRA	H	0,3000	15,55	4,67
TOTAL MAO DE OBRA:						10,90
MATERIAL		FONTES	UNID	COEFICIENTE	PREÇO UNITÁRIO	TOTAL
2794	MADEIRA ROLICA TRATADA, D = 25 A 29 CM, H = 6,50 M, EM EUCALIPTO OU EQUIVALENTE DA REGIAO	SINAPI	M	0,1538	114,82	17,66
TOTAL MATERIAL:						17,66
VALOR:						28,56

COMP-49012688 - VIGA DE MADEIRA MASSARANDUBA 5x25cm (M)

COTACAO		FONTES	UNID	COEFICIENTE	PREÇO UNITÁRIO	TOTAL
INS-652271	LINHA 05 x 25 MAÇARANDUBA	PRÓPRIA	M	1,0000	114,43	114,43
TOTAL COTACAO:						114,43
MAO DE OBRA		FONTES	UNID	COEFICIENTE	PREÇO UNITÁRIO	TOTAL
10041	AJUDANTE DE CARPINTEIRO	SEINFRA	H	0,7500	16,77	12,58
10498	CARPINTEIRO	SEINFRA	H	0,7500	20,77	15,58
TOTAL MAO DE OBRA:						28,16
MATERIAL		FONTES	UNID	COEFICIENTE	PREÇO UNITÁRIO	TOTAL
11731	PREGO 19X33 (3" x 9) (APROXIMADAMENTE 136UN/KG)	SEINFRA	KG	0,3000	14,04	4,21
TOTAL MATERIAL:						4,21
VALOR:						146,80

COMP-04782215 - VIGA DE MADEIRA MASSARANDUBA 5x20cm (M)

COTACAO		FONTES	UNID	COEFICIENTE	PREÇO UNITÁRIO	TOTAL
INS-849281	LINHA 05 x 20 MAÇARANDUBA	PRÓPRIA	M	1,0000	73	73,00
TOTAL COTACAO:						73,00
MAO DE OBRA		FONTES	UNID	COEFICIENTE	PREÇO UNITÁRIO	TOTAL
10041	AJUDANTE DE CARPINTEIRO	SEINFRA	H	0,7500	16,77	12,58
10498	CARPINTEIRO	SEINFRA	H	0,7500	20,77	15,58
TOTAL MAO DE OBRA:						28,16
MATERIAL		FONTES	UNID	COEFICIENTE	PREÇO UNITÁRIO	TOTAL
11731	PREGO 19X33 (3" x 9) (APROXIMADAMENTE 136UN/KG)	SEINFRA	KG	0,3000	14,04	4,21
TOTAL MATERIAL:						4,21
VALOR:						105,37

COMP-16446013 - FERRAGENS DIVERSAS GALVANIZADA E COM TRATAMENTO ANTI-CORROSIVO (KG)

MAO DE OBRA		FONTES	UNID	COEFICIENTE	PREÇO UNITÁRIO	TOTAL
11858	SERRALHEIRO	SEINFRA	H	0,5894	20,77	12,24
TOTAL MAO DE OBRA:						12,24
MATERIAL		FONTES	UNID	COEFICIENTE	PREÇO UNITÁRIO	TOTAL
11161	FERRAGEM PARA TELHADOS	SEINFRA	KG	1,1787	10,9	12,85
18428	TINTA ANTI-CORROSIVA	SEINFRA	L	0,0014	26,04	0,04
TOTAL MATERIAL:						12,89

COMPOSIÇÕES DE PREÇOS UNITÁRIOS ELABORADAS

OBRA: CONSTRUÇÃO DO PLATÔ DO RETIRINHO EM ARACATI-CE

LOCAL: RETIRINHO - ARACATI/CE

FONTES DE PREÇOS UTILIZADAS: 1. SEINFRA 27.1 COM DESEONERAÇÃO (ENCARGOS SOCIAIS = 83,850 %) | 2. SINAPI 12/2021 (ENCARGOS SOCIAIS = 83,850 %) | 3. SICRO NOVO 2021/10 COM DESEONERAÇÃO | 4. PESQUISAS DE PREÇO DATA BASE 12/2021

COMP-59091514 - PISO EM TÁBUA DE MADEIRA IPÊ OU EQUIVALENTE 2x10cm (M2)

COTACAO		FORTE	UNID	COEFICIENTE	PREÇO UNITÁRIO	TOTAL
INS-839008	LINHA 02 x 10 IPÊ	PRÓPRIA	M2	1,0000	275,67	275,67
TOTAL COTACAO:						275,67
MAO DE OBRA		FORTE	UNID	COEFICIENTE	PREÇO UNITÁRIO	TOTAL
10041	AJUDANTE DE CARPINTEIRO	SEINFRA	H	0,7000	16,77	11,74
10498	CARPINTEIRO	SEINFRA	H	0,7000	20,77	14,54
TOTAL MAO DE OBRA:						26,28
MATERIAL		FORTE	UNID	COEFICIENTE	PREÇO UNITÁRIO	TOTAL
11724	PREGO	SEINFRA	KG	0,2000	15,54	3,11
TOTAL MATERIAL:						3,11
VALOR:						305,06

COMP-22363231 - FORNECIMENTO E ASSENTAMENTO DE PEÇA DE EUCALIPTO TRATADO D=20CM, RIGOSAMENTE LIXADA (M)

MAO DE OBRA		FORTE	UNID	COEFICIENTE	PREÇO UNITÁRIO	TOTAL
10041	AJUDANTE DE CARPINTEIRO	SEINFRA	H	0,5816	16,77	9,75
10498	CARPINTEIRO	SEINFRA	H	0,7754	20,77	16,11
TOTAL MAO DE OBRA:						25,86
MATERIAL		FORTE	UNID	COEFICIENTE	PREÇO UNITÁRIO	TOTAL
2731.	POSTE ROLICO DE MADEIRA TRATADA, D = 20 A 25 CM, H = 12,00 M, EM EUCALIPTO OU EQUIVALENTE DA REGIAO	SINAPI	M	0,1491	80,91	12,06
TOTAL MATERIAL:						12,06
SERVICO		FORTE	UNID	COEFICIENTE	PREÇO UNITÁRIO	TOTAL
102193.	LIXAMENTO DE MADEIRA PARA APLICAÇÃO DE FUNDO OU PINTURA. AF_01/2021	SINAPI	M2	0,6106	1,46	0,89
TOTAL SERVICIO:						0,89
VALOR:						38,81

COMP-42774147 - FORNECIMENTO E ASSENTAMENTO DE PEÇAS DE EUCALIPTO TRATADO D=15CM, RIGOROSAMENTE LIXADA (M)

MAO DE OBRA		FORTE	UNID	COEFICIENTE	PREÇO UNITÁRIO	TOTAL
10041	AJUDANTE DE CARPINTEIRO	SEINFRA	H	0,3901	16,77	6,54
10498	CARPINTEIRO	SEINFRA	H	0,5852	20,77	12,15
TOTAL MAO DE OBRA:						18,69
MATERIAL		FORTE	UNID	COEFICIENTE	PREÇO UNITÁRIO	TOTAL
4115.	MADEIRA ROLICA TRATADA, D = 12 A 15 CM, H = 3,00 M, EM EUCALIPTO OU EQUIVALENTE DA REGIAO	SINAPI	M	0,3251	21,43	6,97
5078.	PREGO DE ACO POLIDO COM CABECA 16 X 27 (2 1/2 X 12)	SINAPI	KG	0,1951	21,11	4,12
TOTAL MATERIAL:						11,09
SERVICO		FORTE	UNID	COEFICIENTE	PREÇO UNITÁRIO	TOTAL
102193.	LIXAMENTO DE MADEIRA PARA APLICAÇÃO DE FUNDO OU PINTURA. AF_01/2021	SINAPI	M2	0,4584	1,46	0,67
TOTAL SERVICIO:						0,67
VALOR:						30,45

COMP-32036471 - FORNECIMENTO E ASSENTAMENTO DE PEÇAS DE EUCALIPTO TRATADO D=10CM, RIGOROSAMENTE LIXADA (M)

MAO DE OBRA		FORTE	UNID	COEFICIENTE	PREÇO UNITÁRIO	TOTAL
10041	AJUDANTE DE CARPINTEIRO	SEINFRA	H	0,3942	16,77	6,61
10498	CARPINTEIRO	SEINFRA	H	0,5908	20,77	12,27
TOTAL MAO DE OBRA:						18,88
MATERIAL		FORTE	UNID	COEFICIENTE	PREÇO UNITÁRIO	TOTAL
21138.	MOURAO ROLICO DE MADEIRA TRATADA, D = 8 A 11 CM, H = 2,20 M, EM EUCALIPTO OU EQUIVALENTE DA REGIAO (PARA CERCA)	SINAPI	M	0,4479	7,7	3,45
5067.	PREGO DE ACO POLIDO COM CABECA 16 X 24 (2 1/4 X 12)	SINAPI	KG	0,1971	21,36	4,21
TOTAL MATERIAL:						7,66
SERVICO		FORTE	UNID	COEFICIENTE	PREÇO UNITÁRIO	TOTAL
102193.	LIXAMENTO DE MADEIRA PARA APLICAÇÃO DE FUNDO OU PINTURA. AF_01/2021	SINAPI	M2	0,3055	1,46	0,45
TOTAL SERVICIO:						0,45

COMPOSIÇÕES DE PREÇOS UNITÁRIOS ELABORADAS

OBRA: CONSTRUÇÃO DO PLATÔ DO RETIRINHO EM ARACATI-CE

LOCAL: RETIRINHO - ARACATI/CE

FONTES DE PREÇOS UTILIZADAS: 1. SEINFRA 27.1 COM DESEONERAÇÃO (ENCARGOS SOCIAIS = 83,850 %) | 2. SINAPI 12/2021 (ENCARGOS SOCIAIS = 83,850 %) | 3. SICRO NOVO 2021/10 COM DESEONERAÇÃO | 4. PESQUISAS DE PREÇO

DATA BASE
12/2021

COMP-49461072 - TELA TENSIONADA PARA CARAMANCHÃO - INCLUSIVE INSTALAÇÃO (M2)

MAO DE OBRA		FONTES	UNID	COEFICIENTE	PREÇO UNITÁRIO	TOTAL
12543	SERVENTE	SEINFRA	H	1,0000	15,55	15,55
TOTAL MAO DE OBRA:						15,55
MATERIAL		FONTES	UNID	COEFICIENTE	PREÇO UNITÁRIO	TOTAL
12105	TOLDO PLÁSTICO	SEINFRA	M2	1,1000	108,14	118,95
TOTAL MATERIAL:						118,95
VALOR:						134,50

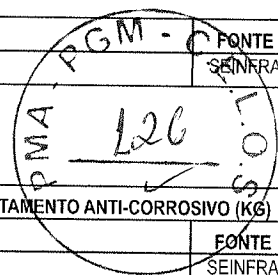

COMP-16446013 - FERRAGENS DIVERSAS GALVANIZADA E COM TRATAMENTO ANTI-CORROSIVO (KG)

MAO DE OBRA		FONTES	UNID	COEFICIENTE	PREÇO UNITÁRIO	TOTAL
11858	SERRALHEIRO	SEINFRA	H	0,5894	20,77	12,24
TOTAL MAO DE OBRA:						12,24
MATERIAL		FONTES	UNID	COEFICIENTE	PREÇO UNITÁRIO	TOTAL
11161	FERRAGEM PARA TELHADOS	SEINFRA	KG	1,1787	10,9	12,85
18428	TINTA ANTI-CORROSIVA	SEINFRA	L	0,0014	26,04	0,04
TOTAL MATERIAL:						12,89
VALOR:						25,13

COMP-04782215 - VIGA DE MADEIRA MASSARANDUBA 5x20cm (M)

COTACAO		FONTES	UNID	COEFICIENTE	PREÇO UNITÁRIO	TOTAL
INS-849281	LINHA 05 x 20 MAÇARANDUBA	PRÓPRIA	M	1,0000	73	73,00
TOTAL COTACAO:						73,00
MAO DE OBRA		FONTES	UNID	COEFICIENTE	PREÇO UNITÁRIO	TOTAL
10041	AJUDANTE DE CARPINTEIRO	SEINFRA	H	0,7500	16,77	12,58
10498	CARPINTEIRO	SEINFRA	H	0,7500	20,77	15,58
TOTAL MAO DE OBRA:						28,16
MATERIAL		FONTES	UNID	COEFICIENTE	PREÇO UNITÁRIO	TOTAL
11731	PREGO 19X33 (3" x 9) (APROXIMADAMENTE 136UN/KG)	SEINFRA	KG	0,3000	14,04	4,21
TOTAL MATERIAL:						4,21
VALOR:						105,37

COMP-59091514 - PISO EM TÁBUA DE MADEIRA IPÊ OU EQUIVALENTE 2x10cm (M2)

COTACAO		FONTES	UNID	COEFICIENTE	PREÇO UNITÁRIO	TOTAL
INS-839008	LINHA 02 x 10 IPÊ	PRÓPRIA	M2	1,0000	275,67	275,67
TOTAL COTACAO:						275,67
MAO DE OBRA		FONTES	UNID	COEFICIENTE	PREÇO UNITÁRIO	TOTAL
10041	AJUDANTE DE CARPINTEIRO	SEINFRA	H	0,7000	16,77	11,74
10498	CARPINTEIRO	SEINFRA	H	0,7000	20,77	14,54
TOTAL MAO DE OBRA:						26,28
MATERIAL		FONTES	UNID	COEFICIENTE	PREÇO UNITÁRIO	TOTAL
11724	PREGO	SEINFRA	KG	0,2000	15,54	3,11
TOTAL MATERIAL:						3,11
VALOR:						305,06

COMP-49012688 - VIGA DE MADEIRA MASSARANDUBA 5x25cm (M)

COTACAO		FONTES	UNID	COEFICIENTE	PREÇO UNITÁRIO	TOTAL
INS-652271	LINHA 05 x 25 MAÇARANDUBA	PRÓPRIA	M	1,0000	114,43	114,43
TOTAL COTACAO:						114,43
MAO DE OBRA		FONTES	UNID	COEFICIENTE	PREÇO UNITÁRIO	TOTAL
10041	AJUDANTE DE CARPINTEIRO	SEINFRA	H	0,7500	16,77	12,58
10498	CARPINTEIRO	SEINFRA	H	0,7500	20,77	15,58
TOTAL MAO DE OBRA:						28,16
MATERIAL		FONTES	UNID	COEFICIENTE	PREÇO UNITÁRIO	TOTAL
11731	PREGO 19X33 (3" x 9) (APROXIMADAMENTE 136UN/KG)	SEINFRA	KG	0,3000	14,04	4,21
TOTAL MATERIAL:						4,21
VALOR:						142,60

COMPOSIÇÕES DE PREÇOS UNITÁRIOS ELABORADAS

OBRA: CONSTRUÇÃO DO PLATÔ DO RETIRINHO EM ARACATI-CE

LOCAL: RETIRINHO - ARACATI/CE

FONTES DE PREÇOS UTILIZADAS: 1. SEINFRA 27.1 COM DESEONERAÇÃO (ENCARGOS SOCIAIS = 83,850 %) | 2. SINAPI 12/2021 (ENCARGOS SOCIAIS = 83,850 %) | 3. SICRO NOVO 2021/10 COM DESEONERAÇÃO | 4. PESQUISAS DE PREÇO

DATA BASE
12/2021

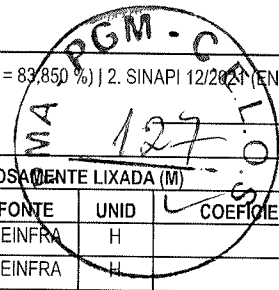

COMP-76176044 - GUARDA CORPO EM MADEIRA EUCALIPTO COM DIAMETRO DE 10cm, RIGOROSAMENTE LIXADA (M)

MAO DE OBRA		FONTES	UNID	COEFICIENTE	PREÇO UNITÁRIO	TOTAL
10041	AJUDANTE DE CARPINTEIRO	SEINFRA	H	2,3277	16,77	39,03
10498	CARPINTEIRO	SEINFRA	H	1,9055	20,77	39,58
TOTAL MAO DE OBRA:						78,61
MATERIAL		FONTES	UNID	COEFICIENTE	PREÇO UNITÁRIO	TOTAL
21138	MOURAO ROLICO DE MADEIRA TRATADA, D = 8 A 11 CM, H = 2,20 M, EM EUCALIPTO OU EQUIVALENTE DA REGIAO (PARA CERCA)	SINAPI	M	0,4525	7,7	3,48
11589	PARAFUSO PARA MADEIRA COM CABEÇA REDONDA 5X38	SEINFRA	UN	4,0000	0,2	0,80
TOTAL MATERIAL:						4,28
SERVICO		FONTES	UNID	COEFICIENTE	PREÇO UNITÁRIO	TOTAL
102193	LIXAMENTO DE MADEIRA PARA APLICAÇÃO DE FUNDO OU PINTURA. AF_01/2021	SINAPI	M2	0,3155	1,46	0,46
TOTAL SERVICIO:						0,46
VALOR:						83,35

COMP-55539750 - TELA COM CORDAS PARA GUARDA-CORPO (M2)

MAO DE OBRA		FONTES	UNID	COEFICIENTE	PREÇO UNITÁRIO	TOTAL
10041	AJUDANTE DE CARPINTEIRO	SEINFRA	H	0,2450	16,77	4,11
10498	CARPINTEIRO	SEINFRA	H	0,3919	20,77	8,14
TOTAL MAO DE OBRA:						12,25
MATERIAL		FONTES	UNID	COEFICIENTE	PREÇO UNITÁRIO	TOTAL
M0849	Corda de sisal - D = 12,0 mm	SICRO NOVO	m	15,4816	2,57	39,79
11724	PREGO	SEINFRA	KG	0,0294	15,54	0,46
TOTAL MATERIAL:						40,27
VALOR:						52,52

COMP-09349334 - PRANCHA EM MADEIRA DE LEI (4X10cm) (M)

MAO DE OBRA		FONTES	UNID	COEFICIENTE	PREÇO UNITÁRIO	TOTAL
10041	AJUDANTE DE CARPINTEIRO	SEINFRA	H	1,0000	16,77	16,77
10498	CARPINTEIRO	SEINFRA	H	1,0000	20,77	20,77
TOTAL MAO DE OBRA:						37,54
MATERIAL		FONTES	UNID	COEFICIENTE	PREÇO UNITÁRIO	TOTAL
11589	PARAFUSO PARA MADEIRA COM CABEÇA REDONDA 5X38	SEINFRA	UN	1,0000	0,2	0,20
12407	PRANCHA EM MADEIRA DE LEI	SEINFRA	M3	0,0040	1.831,73	7,33
TOTAL MATERIAL:						7,53
VALOR:						45,07

COMP-04782215 - VIGA DE MADEIRA MASSARANDUBA 5x20cm (M)

COTACAO		FONTES	UNID	COEFICIENTE	PREÇO UNITÁRIO	TOTAL
INS-849281	LINHA 05 x 20 MAÇARANDUBA	PRÓPRIA	M	1,0000	73	73,00
TOTAL COTACAO:						73,00
MAO DE OBRA		FONTES	UNID	COEFICIENTE	PREÇO UNITÁRIO	TOTAL
10041	AJUDANTE DE CARPINTEIRO	SEINFRA	H	0,7500	16,77	12,58
10498	CARPINTEIRO	SEINFRA	H	0,7500	20,77	15,58
TOTAL MAO DE OBRA:						28,16
MATERIAL		FONTES	UNID	COEFICIENTE	PREÇO UNITÁRIO	TOTAL
11731	PREGO 19X33 (3" x 9) (APROXIMADAMENTE 136UN/KG)	SEINFRA	KG	0,3000	14,04	4,21
TOTAL MATERIAL:						4,21
VALOR:						105,37

COMP-59091514 - PISO EM TÁBUA DE MADEIRA IPÊ OU EQUIVALENTE 2x10cm (M2)

COTACAO		FONTES	UNID	COEFICIENTE	PREÇO UNITÁRIO	TOTAL
INS-839008	LINHA 02 x 10 IPÊ	PRÓPRIA	M2	1,0000	275,67	275,67
TOTAL COTACAO:						275,67

COMPOSIÇÕES DE PREÇOS UNITÁRIOS ELABORADAS

OBRA: CONSTRUÇÃO DO PLATÔ DO RETIRINHO EM ARACATI-CE

LOCAL: RETIRINHO - ARACATI/CE

FONTES DE PREÇOS UTILIZADAS: 1. SEINFRA 27.1 COM DESEONERAÇÃO (ENCARGOS SOCIAIS = 83,850 %) | 2. SINAPI 12/2021 (ENCARGOS SOCIAIS = 83,850 %) | 3. SICRO NOVO 2021/10 COM DESEONERAÇÃO | 4. PESQUISAS DE PREÇO

DATA BASE
12/2021

10498	CARPINTEIRO	SEINFRA	H	0,7000	20,77	14,54
TOTAL MAO DE OBRA:						26,28
MATERIAL		FONTE	UNID	COEFICIENTE	PREÇO UNITÁRIO	TOTAL
11724	PREGO	SEINFRA	KG	0,2000	15,54	3,11
TOTAL MATERIAL:						3,11
VALOR:						305,06

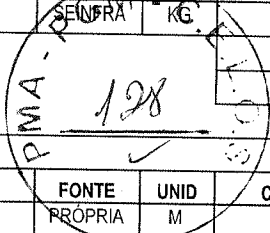

COMP-49012688 - VIGA DE MADEIRA MASSARANDUBA 5x25cm (M)

COTACAO		FONTE	UNID	COEFICIENTE	PREÇO UNITÁRIO	TOTAL
INS-652271	LINHA 05 x 25 MAÇARANDUBA	PRÓPRIA	M	1,0000	114,43	114,43
TOTAL COTACAO:						114,43

MAO DE OBRA		FONTE	UNID	COEFICIENTE	PREÇO UNITÁRIO	TOTAL
10041	AJUDANTE DE CARPINTEIRO	SEINFRA	H	0,7500	16,77	12,58
10498	CARPINTEIRO	SEINFRA	H	0,7500	20,77	15,58
TOTAL MAO DE OBRA:						28,16

MATERIAL		FONTE	UNID	COEFICIENTE	PREÇO UNITÁRIO	TOTAL
11731	PREGO 19X33 (3" x 9) (APROXIMADAMENTE 136UN/KG)	SEINFRA	KG	0,3000	14,04	4,21
TOTAL MATERIAL:						4,21
VALOR:						146,80

COMP-76176044 - GUARDA CORPO EM MADEIRA EUCALIPTO COM DIAMETRO DE 10cm, RIGOROSAMENTE LIXADA (M)

MAO DE OBRA		FONTE	UNID	COEFICIENTE	PREÇO UNITÁRIO	TOTAL
10041	AJUDANTE DE CARPINTEIRO	SEINFRA	H	2,3277	16,77	39,03
10498	CARPINTEIRO	SEINFRA	H	1,9055	20,77	39,58
TOTAL MAO DE OBRA:						78,61

MATERIAL		FONTE	UNID	COEFICIENTE	PREÇO UNITÁRIO	TOTAL
21138	MOURAO ROLICO DE MADEIRA TRATADA, D = 8 A 11 CM, H = 2,20 M, EM EUCALIPTO OU EQUIVALENTE DA REGIAO (PARA CERCA)	SINAPI	M	0,4525	7,7	3,48
11589	PARAFUSO PARA MADEIRA COM CABEÇA REDONDA 5X38	SEINFRA	UN	4,0000	0,2	0,80
TOTAL MATERIAL:						4,28

SERVICO		FONTE	UNID	COEFICIENTE	PREÇO UNITÁRIO	TOTAL
102193	LIXAMENTO DE MADEIRA PARA APLICAÇÃO DE FUNDO OU PINTURA. AF_01/2021	SINAPI	M2	0,3155	1,46	0,46
TOTAL SERVICO:						0,46
VALOR:						83,35

COMP-55539750 - TELA COM CORDAS PARA GUARDA-CORPO (M2)

MAO DE OBRA		FONTE	UNID	COEFICIENTE	PREÇO UNITÁRIO	TOTAL
10041	AJUDANTE DE CARPINTEIRO	SEINFRA	H	0,2450	16,77	4,11
10498	CARPINTEIRO	SEINFRA	H	0,3919	20,77	8,14
TOTAL MAO DE OBRA:						12,25

MATERIAL		FONTE	UNID	COEFICIENTE	PREÇO UNITÁRIO	TOTAL
M0849	Corda de sisal - D = 12,0 mm	SICRO NOVO	m	15,4816	2,57	39,79
11724	PREGO	SEINFRA	KG	0,0294	15,54	0,46
TOTAL MATERIAL:						40,27
VALOR:						52,52

COMP-09349334 - PRANCHA EM MADEIRA DE LEI (4X10cm) (M)

MAO DE OBRA		FONTE	UNID	COEFICIENTE	PREÇO UNITÁRIO	TOTAL
10041	AJUDANTE DE CARPINTEIRO	SEINFRA	H	1,0000	16,77	16,77
10498	CARPINTEIRO	SEINFRA	H	1,0000	20,77	20,77
TOTAL MAO DE OBRA:						37,54

MATERIAL		FONTE	UNID	COEFICIENTE	PREÇO UNITÁRIO	TOTAL
11589	PARAFUSO PARA MADEIRA COM CABEÇA REDONDA 5X38	SEINFRA	UN	1,0000	0,2	0,20
12407	PRANCHA EM MADEIRA DE LEI	SEINFRA	M3	0,0040	1.831,73	7,33

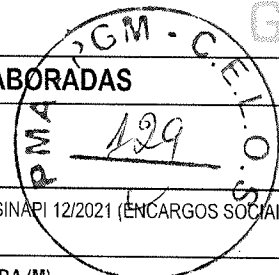

COMPOSIÇÕES DE PREÇOS UNITÁRIOS ELABORADAS

OBRA: CONSTRUÇÃO DO PLATÔ DO RETIRINHO EM ARACATI-CE

LOCAL: RETIRINHO - ARACATI/CE

FONTES DE PREÇOS UTILIZADAS: 1. SEINFRA 27.1 COM DESEONERAÇÃO (ENCARGOS SOCIAIS = 83,850 %) | 2. SINAPI 12/2021 (ENCARGOS SOCIAIS = 83,850 %) | 3. SICRO NOVO 2021/10 COM DESEONERAÇÃO | 4. PESQUISAS DE PREÇO

DATA BASE
12/2021

COMP-76176044 - GUARDA CORPO EM MADEIRA EUCALIPTO COM DIAMETRO DE 10cm, RIGOROSAMENTE LIXADA (M)

MAO DE OBRA		FONTES	UNID	COEFICIENTE	PREÇO UNITÁRIO	TOTAL
10041	AJUDANTE DE CARPINTEIRO	SEINFRA	H	2,3277	16,77	39,03
10498	CARPINTEIRO	SEINFRA	H	1,9055	20,77	39,58
TOTAL MAO DE OBRA:						78,61
MATERIAL		FONTES	UNID	COEFICIENTE	PREÇO UNITÁRIO	TOTAL
21138.	MOURAO ROLICO DE MADEIRA TRATADA, D = 8 A 11 CM, H = 2,20 M, EM EUCALIPTO OU EQUIVALENTE DA REGIAO (PARA CERCA)	SINAPI	M	0,4525	7,7	3,48
11589	PARAFUSO PARA MADEIRA COM CABEÇA REDONDA 5X38	SEINFRA	UN	4,0000	0,2	0,80
TOTAL MATERIAL:						4,28
SERVICO		FONTES	UNID	COEFICIENTE	PREÇO UNITÁRIO	TOTAL
102193.	LIXAMENTO DE MADEIRA PARA APLICAÇÃO DE FUNDO OU PINTURA. AF 01/2021	SINAPI	M2	0,3155	1,46	0,46
TOTAL SERVICIO:						0,46
VALOR:						83,35

COMP-064979 - PRANCHA EM MADEIRA DE LEI (4X50cm) (M)

MAO DE OBRA		FONTES	UNID	COEFICIENTE	PREÇO UNITÁRIO	TOTAL
10041	AJUDANTE DE CARPINTEIRO	SEINFRA	H	1,0000	16,77	16,77
10498	CARPINTEIRO	SEINFRA	H	1,0000	20,77	20,77
TOTAL MAO DE OBRA:						37,54
MATERIAL		FONTES	UNID	COEFICIENTE	PREÇO UNITÁRIO	TOTAL
11589	PARAFUSO PARA MADEIRA COM CABEÇA REDONDA 5X38	SEINFRA	UN	1,0000	0,2	0,20
12407	PRANCHA EM MADEIRA DE LEI	SEINFRA	M3	0,0200	1.831,73	36,63
TOTAL MATERIAL:						36,83
VALOR:						74,37

COMP-31348539 - BANCO EM MADEIRA, APOIADO EM TORA DE EUCALIPTO D= 20CM - FORNECIMENTO E INSTALAÇÃO (UN)

MAO DE OBRA		FONTES	UNID	COEFICIENTE	PREÇO UNITÁRIO	TOTAL
10041	AJUDANTE DE CARPINTEIRO	SEINFRA	H	0,9850	16,77	16,52
10498	CARPINTEIRO	SEINFRA	H	0,9850	20,77	20,46
TOTAL MAO DE OBRA:						36,98
MATERIAL		FONTES	UNID	COEFICIENTE	PREÇO UNITÁRIO	TOTAL
4115.	MADEIRA ROLICA TRATADA, D = 12 A 15 CM, H = 3,00 M, EM EUCALIPTO OU EQUIVALENTE DA REGIAO	SINAPI	M	0,0230	21,43	0,49
4119.	MADEIRA ROLICA TRATADA, D = 16 A 20 CM, H = 6,00 M, EM EUCALIPTO OU EQUIVALENTE DA REGIAO	SINAPI	M	0,2561	43,28	11,08
11589	PARAFUSO PARA MADEIRA COM CABEÇA REDONDA 5X38	SEINFRA	UN	10,0000	0,2	2,00
12407	PRANCHA EM MADEIRA DE LEI	SEINFRA	M3	0,0123	1.831,73	22,56
TOTAL MATERIAL:						36,13
VALOR:						73,11

COMP-55539750 - TELA COM CORDAS PARA GUARDA-CORPO (M2)

MAO DE OBRA		FONTES	UNID	COEFICIENTE	PREÇO UNITÁRIO	TOTAL
10041	AJUDANTE DE CARPINTEIRO	SEINFRA	H	0,2450	16,77	4,11
10498	CARPINTEIRO	SEINFRA	H	0,3919	20,77	8,14
TOTAL MAO DE OBRA:						12,25
MATERIAL		FONTES	UNID	COEFICIENTE	PREÇO UNITÁRIO	TOTAL
M0849	Corda de sisal - D = 12,0 mm	SICRO NOVO	m	15,4816	2,57	39,79
11724	PREGO	SEINFRA	KG	0,0294	15,54	0,46
TOTAL MATERIAL:						40,27
VALOR:						52,52

COMP-16446013 - FERRAGENS DIVERSAS GALVANIZADA E COM TRATAMENTO ANTI-CORROSIVO (KG)

MAO DE OBRA		FONTES	UNID	COEFICIENTE	PREÇO UNITÁRIO	TOTAL
11858	SERRALHEIRO	SEINFRA	H	0,5894	20,77	12,24
TOTAL MAO DE OBRA:						12,24

COMPOSIÇÕES DE PREÇOS UNITÁRIOS ELABORADAS

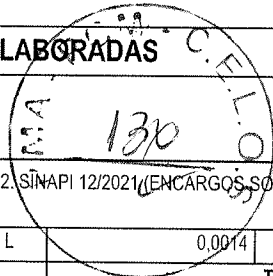

OBRA: CONSTRUÇÃO DO PLATÔ DO RETIRINHO EM ARACATI-CE						
LOCAL: RETIRINHO - ARACATI/CE						
FONTES DE PREÇOS UTILIZADAS: 1. SEINFRA 27.1 COM DESEONERAÇÃO (ENCARGOS SOCIAIS = 83,850 %) 2. SINAPI 12/2021 (ENCARGOS SOCIAIS = 83,850 %) 3. SICRO NOVO 2021/10 COM DESEONERAÇÃO 4. PESQUISAS DE PREÇO					DATA BASE	
18428	TINTA ANTI-CORROSIVA	SEINFRA	L	0,0014	26,04	0,04
TOTAL MATERIAL:					12,89	
VALOR:					25,13	

COMP-89014834 - PILAR DE MADEIRA EM EUCALIPTO TRATADO (AUTOCLAVADO) COM DIAMETRO DE 25cm, RIGOROSAMENTE LIXADO (M)						
MAO DE OBRA		FONTE	UNID	COEFICIENTE	PREÇO UNITÁRIO	TOTAL
12391	PEDREIRO	SEINFRA	H	0,5416	20,77	11,25
12543	SERVENTE	SEINFRA	H	0,5416	15,55	8,42
TOTAL MAO DE OBRA:					19,67	
MATERIAL		FONTE	UNID	COEFICIENTE	PREÇO UNITÁRIO	TOTAL
2794	MADEIRA ROLICA TRATADA, D = 25 A 29 CM, H = 6,50 M, EM EUCALIPTO OU EQUIVALENTE DA REGIAO	SINAPI	M	1,8053	114,82	207,29
TOTAL MATERIAL:					207,29	
SERVICO		FONTE	UNID	COEFICIENTE	PREÇO UNITÁRIO	TOTAL
102193	LIXAMENTO DE MADEIRA PARA APLICAÇÃO DE FUNDO OU PINTURA. AF_01/2021	SINAPI	M2	1,4262	1,46	2,08
TOTAL SERVICO:					2,08	
VALOR:					229,04	

7.2.2. COMP-80084375 - QUADRO P/ MEDIÇÃO EM POSTE DE CONCRETO H=9,00M INCLUSIVE INSTALAÇÃO (UN)						
MAO DE OBRA		FONTE	UNID	COEFICIENTE	PREÇO UNITÁRIO	TOTAL
10042	AJUDANTE DE ELETRICISTA	SEINFRA	H	4,8	16,77	80,5
12312	ELETRICISTA	SEINFRA	H	4,8	20,77	99,7
TOTAL MAO DE OBRA:					180,2	
MATERIAL		FONTE	UNID	COEFICIENTE	PREÇO UNITÁRIO	TOTAL
10126	ARRUELA DE FERRO GALVANIZADO 1 1/2"	SEINFRA	UN	3	0,9	2,7
10285	BUCHA DE FERRO GALVANIZADO 1 1/2"	SEINFRA	UN	3	1,06	3,18
10338	CABO COBRE NU 25MM2	SEINFRA	M	2	18,22	36,44
10366	CABO EM PVC 1000V 10MM2	SEINFRA	M	1	5,85	5,85
10436	CAIXA TIPO 'J' 50X60X27CM	SEINFRA	UN	1	81,93	81,93
10841	CONECTOR PARA HASTE TERRA	SEINFRA	UN	1	2,59	2,59
11071	ELETRODUTO DE PVC RIGIDO 1/2"	SEINFRA	M	1,5	2,81	4,22
11243	HASTE DE ATERRAMENTO COPPERWELD 3/4" x 3M	SEINFRA	UN	1	69,28	69,28
19467	POSTE DE CONCRETO DUPLO T, RESISTÊNCIA NOMINAL 300KG, H= 9,00M, PESO APROXIMADO 845KG	SEINFRA	UN	1	617,74	617,74
TOTAL MATERIAL:					823,93	
VALOR:					1.004,13	

COMP-54115283 - DISPOSITIVO DE PROTEÇÃO CONTRA SURTO (DPS) - 40 kA - 275V (UN)						
MAO DE OBRA		FONTE	UNID	COEFICIENTE	PREÇO UNITÁRIO	TOTAL
10042	AJUDANTE DE ELETRICISTA	SEINFRA	H	0,3000	16,77	5,03
12312	ELETRICISTA	SEINFRA	H	0,3000	20,77	6,23
TOTAL MAO DE OBRA:					11,26	
MATERIAL		FONTE	UNID	COEFICIENTE	PREÇO UNITÁRIO	TOTAL
INS-835013	DISPOSITIVO DE PROTEÇÃO CONTRA SURTO (DPS) - 40 kA - 275V	PRÓPRIA	UN	1,0000	111,1	111,10
TOTAL MATERIAL:					111,10	
VALOR:					122,36	

COMP-69851371 - INTERRUPTOR DIFERENCIAL RESIDUAL BIPOLAR DE 25A - 30mA - FORNECIMENTO E INSTALAÇÃO (UN)						
MAO DE OBRA		FONTE	UNID	COEFICIENTE	PREÇO UNITÁRIO	TOTAL
10042	AJUDANTE DE ELETRICISTA	SEINFRA	H	0,6000	16,77	10,06
12312	ELETRICISTA	SEINFRA	H	0,6000	20,77	12,46
TOTAL MAO DE OBRA:					22,52	
MATERIAL		FONTE	UNID	COEFICIENTE	PREÇO UNITÁRIO	TOTAL
39445	DISPOSITIVO DR, 2 POLOS, SENSIBILIDADE DE 30 MA, CORRENTE DE 25 A, TIPO AC	SINAPI	UN	1,0000	153,36	153,36
TOTAL MATERIAL:					153,36	
VALOR:					175,88	

COMPOSIÇÕES DE PREÇOS UNITÁRIOS ELABORADAS

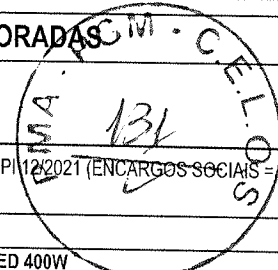

OBRA: CONSTRUÇÃO DO PLATÔ DO RETIRINHO EM ARACATI-CE

LOCAL: RETIRINHO - ARACATI/CE

FONTES DE PREÇOS UTILIZADAS: 1. SEINFRA 27.1 COM DESEONERAÇÃO (ENCARGOS SOCIAIS = 83,850 %) | 2. SINAPI 12/2021 (ENCARGOS SOCIAIS = 83,850 %) | 3. SICRO NOVO 2021/10 COM DESEONERAÇÃO | 4. PESQUISAS DE PREÇO

DATA BASE
12/2021

COMP-44016092 - ELEMENTOS DO POSTE PARA LUMINÁRIA PÚBLICA DE LED 200W, 2 PÉTALAS E 2 REFLETORES LED 400W (UN)

COTACAO		FONTE	UNID	COEFICIENTE	PREÇO UNITÁRIO	TOTAL
INS-617139	LUMINÁRIA PÚBLICA PETALA LED 200W PARA POSTE BRANCO FRIO 6000K	PRÓPRIA	UN	2,0000	442,78	885,56
INS-670607	REFLETOR HOLOFOTE LED 400W SMD IP66	PRÓPRIA	UN	2,0000	388,18	776,36
TOTAL COTACAO:						1.661,92
MAO DE OBRA		FONTE	UNID	COEFICIENTE	PREÇO UNITÁRIO	TOTAL
10042	AJUDANTE DE ELETRICISTA	SEINFRA	H	2,7000	16,77	45,28
12312	ELETRICISTA	SEINFRA	H	4,6000	20,77	95,54
TOTAL MAO DE OBRA:						140,82
MATERIAL		FONTE	UNID	COEFICIENTE	PREÇO UNITÁRIO	TOTAL
11075	ELETRODUTO DE PVC RIGIDO 3/4"	SEINFRA	M	12,0000	3,5	42,00
16797	NÚCLEO P/02 LUMINÁRIAS FAB. REEME REF.:ZE-157 OU SIMILAR	SEINFRA	UN	1,0000	72	72,00
TOTAL MATERIAL:						114,00
SERVICO		FONTE	UNID	COEFICIENTE	PREÇO UNITÁRIO	TOTAL
C4558	CABO CORDPLAST (CABO PP) 3 x 2,50 mm²	SEINFRA	M	12,0000	8,08	96,96
TOTAL SERVICIO:						96,96
VALOR:						2.013,70

COMP-21195798 - BALIZADOR DE EMBUTIR COM LÂMPADA 3W (UN)

COTACAO		FONTE	UNID	COEFICIENTE	PREÇO UNITÁRIO	TOTAL
INS-283574	BALIZADOR DE EMBUTIR, LÂMPADA 3W	PRÓPRIA	UN	1,0000	57,83	57,83
TOTAL COTACAO:						57,83
MAO DE OBRA		FONTE	UNID	COEFICIENTE	PREÇO UNITÁRIO	TOTAL
10042	AJUDANTE DE ELETRICISTA	SEINFRA	H	1,0000	16,77	16,77
12312	ELETRICISTA	SEINFRA	H	1,0000	20,77	20,77
TOTAL MAO DE OBRA:						37,54
VALOR:						95,37

COMP-17766303 - BALIZADOR DE EMBUTIR COM LÂMPADA 6W (UN)

COTACAO		FONTE	UNID	COEFICIENTE	PREÇO UNITÁRIO	TOTAL
INS-971177	BALIZADOR DE EMBUTIR, LÂMPADA 6W	PRÓPRIA	UN	1,0000	257,89	257,89
TOTAL COTACAO:						257,89
MAO DE OBRA		FONTE	UNID	COEFICIENTE	PREÇO UNITÁRIO	TOTAL
10042	AJUDANTE DE ELETRICISTA	SEINFRA	H	1,0000	16,77	16,77
12312	ELETRICISTA	SEINFRA	H	1,0000	20,77	20,77
TOTAL MAO DE OBRA:						37,54
VALOR:						295,43

Leonardo Silveira Lima
Eng. Civil | RNP 060158108-7

Edgard Alves Damasceno Neto
Ord. de Desp. Secr. de
Infraestrutura e
Desenvolvimento Urbano

RELAÇÃO DE DESENHOS

OBRA: CONSTRUÇÃO DO PLATÔ DO RETIRINHO EM ARACATI-CE

LOCAL: RETIRINHO - ARACATI/CE

PRANCHA	PROJETO	CONTEÚDO
01/01	MAPA DE LOCALIZAÇÃO	PLANTA DE LOCALIZAÇÃO E SITUAÇÃO
01/04	LEVANTAMENTO TOPOGRÁFICO PLANIALTIMÉTRICO	PLANTA BAIXA
02/04	LEVANTAMENTO TOPOGRÁFICO PLANIALTIMÉTRICO	PLANTA DEMOLIR/CONSTRUIR
03/04	PROJETO ARQUITETÔNICO	PLANTA BAIXA, CORTES E DETALHES
04/04	PROJETO ARQUITETÔNICO	PLANTA PERGOLADO DETALHE DO PERGOLADO E DETALHE BANCO
01/03	PROJETO ESTRUTURAL	PLANTA DE VIGAS, PILARES E LINHAS
02/03	PROJETO ESTRUTURAL	DETALHE CONTRAVENTAMENTO E BLOCOS
03/03	PROJETO ESTRUTURAL	DETALHE VIGAS DUPLAS E QUADRO DE PILARES
01/01	PROJETO ELÉTRICO	DIAGRAMA UNIFILAR, TÉRREO PONTOS E DETALHES

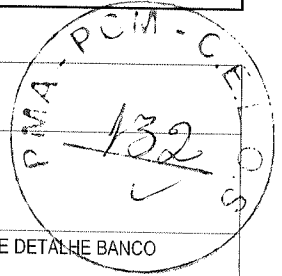

Leonardo Silveira Lima
Leonardo Silveira Lima
 Eng. Civil | RNP 050156106-7

Edgard Alves Damasceno Neto
Edgard Alves Damasceno Neto
 Ord. de Desp. Secr. de
 Infraestrutura e
 Desenvolvimento Urbano