

RELATÓRIO ANALÍTICO - COMPOSIÇÕES DE CUSTOS

OBRA:	ARENINHA BAIXIO	DATA :	29/09/2020	BDI :	24,84%
LOCAL:	ARACATI-CE	FORTE	VERSÃO	HORA	MES
CLIENTE:	PREFEITURA MUNICIPAL DE ARACATI	SEINFRA	026.1 COM DESONERAÇÃO	85,20%	-
UNIDADES:	731,25 m²		COMPOSIÇÕES PRÓPRIAS	-	-
VALOR POR UNIDADE:	RS 567,81				

93

I2391	PEDREIRO	SEINFRA	H	0,10000000	17,83	1,78
I2543	SERVEnte	SEINFRA	H	0,15000000	13,21	1,98
TOTAL MAO DE OBRA:						3,76

MATERIAL	FORTE	UNID	COEFICIENTE	PREÇO UNITÁRIO	TOTAL
I0109	AREIA MEDIA	SEINFRA	M3	0,00610000	0,31
I0805	CIMENTO PORTLAND	SEINFRA	KG	2,43000000	1,12
TOTAL MATERIAL:					1,43

VALOR SEM ENCARGOS:	3,46
VALOR ENCARGOS (85.20%):	1,73
VALOR COM ENCARGOS:	5,19
VALOR COM BDI:	6,48
QUANTIDADE:	150,80
VALOR BDI TOTAL:	194,53
VALOR TOTAL COM BDI:	977,18
TOTAL GERAL:	977,18

5.2. C3028 - REBOCO C/ ARGAMASSA DE CIMENTO E AREIA PENEIRADA, TRAÇO 1:3 (M2)

MAO DE OBRA	FORTE	UNID	COEFICIENTE	PREÇO UNITÁRIO	TOTAL
I2391	PEDREIRO	SEINFRA	H	0,60000000	10,70
I2543	SERVEnte	SEINFRA	H	0,60000000	7,93
TOTAL MAO DE OBRA:					18,63

SERVICO	FORTE	UNID	COEFICIENTE	PREÇO UNITÁRIO	TOTAL
C0164	ARGAMASSA DE CIMENTO E AREIA PEN. TRAÇO 1:3	SEINFRA	M3	0,02500000	17,86
TOTAL SERVICO:					17,86

VALOR SEM ENCARGOS:	22,99
VALOR ENCARGOS (85.20%):	13,49
VALOR COM ENCARGOS:	36,48
VALOR COM BDI:	45,54
QUANTIDADE:	150,80
VALOR BDI TOTAL:	1.366,25
VALOR TOTAL COM BDI:	6.867,43
TOTAL GERAL:	6.867,43

5.3. C0773 - CHAPIM PRÉ-MOLDADO DE CONCRETO (M2)

EQUIPAMENTO	FORTE	UNID	COEFICIENTE	PREÇO UNITÁRIO	TOTAL
I0682	BETONEIRA ELÉTRICA 580L (CHP)	SEINFRA	H	0,02000000	0,39
TOTAL EQUIPAMENTO:					0,39

MAO DE OBRA	FORTE	UNID	COEFICIENTE	PREÇO UNITÁRIO	TOTAL
I0121	ARMADOR/FERREIRO	SEINFRA	H	0,80000000	14,26
I0498	CARPINTEIRO	SEINFRA	H	0,70000000	12,48
I2391	PEDREIRO	SEINFRA	H	0,30000000	5,35
I2543	SERVEnte	SEINFRA	H	1,10000000	14,53

Thiago Pereira Gomes
 Engenheiro Civil
 CREA-CE 127564-1

Edgard Alves Damasceno Neto
 Ord. de Desq. Sec. de
 Infraestrutura e
 Desenvolvimento

RELATÓRIO ANALÍTICO - COMPOSIÇÕES DE CUSTOS

OBRA:	ARENINHA BAIXIO	DATA : 29/09/2020	BDI : 24,84%
LOCAL:	ARACATI-CE	FORTE	VERSÃO
CLIENTE:	PREFEITURA MUNICIPAL DE ARACATI	SEINFRA	HORA
UNIDADES:	731.25 m ²		MES
VALOR POR UNIDADE:	R\$ 567,81		REF.

12/2018

94

[Handwritten Signature]

TOTAL MAO DE OBRA:	46,62
--------------------	-------

MATERIAL	FORTE	UNID	COEFICIENTE	PREÇO UNITÁRIO	TOTAL
I0103	SEINFRA	KG	0,02000000	11,50	0,23
I0108	SEINFRA	M3	0,04000000	55,00	2,20
I0163	SEINFRA	KG	1,35000000	4,44	5,99
I0528	SEINFRA	M2	1,00000000	16,51	16,51
I0805	SEINFRA	KG	17,36000000	0,46	7,99
I1605	SEINFRA	M3	0,09000000	69,75	6,28
I1724	SEINFRA	KG	0,02000000	11,26	0,23
TOTAL MATERIAL:					39,43

VALOR SEM ENCARGOS:	64,85
VALOR ENCARGOS (85.20%):	21,59
VALOR COM ENCARGOS:	86,44
VALOR COM BDI:	107,91
QUANTIDADE:	13,35
VALOR BDI TOTAL:	286,62
VALOR TOTAL COM BDI:	1.440,60
TOTAL GERAL:	1.440,60

6.1. C4872 - PORTÃO COM PERFIL EM TUBO DE AÇO GALVANIZADO DE 2" (1X2,5)m, INCL. PILARES DE SUSTENTAÇÃO (UN)

MAO DE OBRA	FORTE	UNID	COEFICIENTE	PREÇO UNITÁRIO	TOTAL
I0121	SEINFRA	H	3,75000000	17,83	66,86
I1879	SEINFRA	H	2,50000000	17,88	44,70
I2543	SEINFRA	H	7,50000000	13,21	99,08
TOTAL MAO DE OBRA:					210,64

MATERIAL	FORTE	UNID	COEFICIENTE	PREÇO UNITÁRIO	TOTAL
I0467	SEINFRA	KG	13,36250000	5,55	74,16
I2171	SEINFRA	M	11,03750000	39,71	438,30
I2338	SEINFRA	KG	5,31250000	5,28	28,05
I2339	SEINFRA	KG	6,25000000	5,28	33,00
I2364	SEINFRA	UN	4,00000000	4,80	19,20
I2436	SEINFRA	M2	2,50000000	30,82	77,05
TOTAL MATERIAL:					669,76

SERVICO	FORTE	UNID	COEFICIENTE	PREÇO UNITÁRIO	TOTAL
C0216	SEINFRA	KG	8,50000000	7,92	67,32
C0218	SEINFRA	KG	1,26750000	8,15	10,33
C0840	SEINFRA	M3	0,34010000	332,08	112,94
C1604	SEINFRA	M3	0,34010000	114,92	39,08
TOTAL SERVICO:					229,67

VALOR SEM ENCARGOS:	969,45
VALOR ENCARGOS (85.20%):	140,66
VALOR COM ENCARGOS:	1.110,11

Thiago Pereira Gomes
Thiago Pereira Gomes
 engenheiro Civil
 CREA-CE 027631 / RNP 0517914303

Edgard Alves Damasceno Neto
Edgard Alves Damasceno Neto
 Ord. de Desp. Seer de
 Infraestrutura e
 Desenvolvimento Urbano

RELATÓRIO ANALÍTICO - COMPOSIÇÕES DE CUSTOS

OBRA:	ARENINHA BAIXIO	DATA : 29/09/2020	BDI : 24,84%														
LOCAL:	ARACATI-CE	<table border="1" style="width: 100%; border-collapse: collapse;"> <tr> <th>FUNTE</th> <th>VERSÃO</th> <th>HORA</th> <th>MES</th> <th>REF.</th> </tr> <tr> <td>SEINFRA</td> <td>026.1 COM DESONERAÇÃO</td> <td>85.20%</td> <td>-</td> <td>12/2018</td> </tr> <tr> <td></td> <td>COMPOSIÇÕES PRÓPRIAS</td> <td>-</td> <td>-</td> <td></td> </tr> </table>	FUNTE	VERSÃO	HORA	MES	REF.	SEINFRA	026.1 COM DESONERAÇÃO	85.20%	-	12/2018		COMPOSIÇÕES PRÓPRIAS	-	-	
FUNTE	VERSÃO	HORA	MES	REF.													
SEINFRA	026.1 COM DESONERAÇÃO	85.20%	-	12/2018													
	COMPOSIÇÕES PRÓPRIAS	-	-														
CLIENTE:	PREFEITURA MUNICIPAL DE ARACATI																
UNIDADES:	731.25 m²																
VALOR POR UNIDADE:	R\$ 567,81																

VALOR COM BDI:	1.385,86
QUANTIDADE:	1,00
VALOR BDI TOTAL:	275,75
VALOR TOTAL COM BDI:	1.385,86
TOTAL GERAL:	1.385,86

7.1. C4849 - GRAMA SINTÉTICA ESPORTIVA PARA FUTEBOL EM POLIETILENO, COM ALTURA MINIMA DE 50MM (FORNECIMENTO E COLOCAÇÃO) (M2)

MATERIAL		FONTE	UNID	COEFICIENTE	PREÇO UNITÁRIO	TOTAL
19149	GRAMA SINTÉTICA ESPORTIVA PARA FUTEBOL EM POLIETILENO, COM ALTURA MINIMA DE 50MM, INCLUSO FORNECIMENTO E MONTAGEM, FRETE, GRANULO DE PNEU MAIS AREIA PARA AMORTECIMENTO, DEMARCAÇÃO EM GRAMA SINTETICA NA COR BRANCA, PROTEÇÃO UV E GARANTIA DE 5 ANOS	SEINFRA	M2	1,00000000	120,67	120,67
TOTAL MATERIAL:						120,67

VALOR SEM ENCARGOS:	120,67
VALOR ENCARGOS:	0,00
VALOR COM ENCARGOS:	120,67
VALOR COM BDI:	150,64
QUANTIDADE:	481,25
VALOR BDI TOTAL:	14.423,06
VALOR TOTAL COM BDI:	72.495,50
TOTAL GERAL:	72.495,50

7.2. C2860 - LASTRO DE AREIA ADQUIRIDA (M3)

MAO DE OBRA		FONTE	UNID	COEFICIENTE	PREÇO UNITÁRIO	TOTAL
12543	SERVENTE	SEINFRA	H	1,30000000	13,21	17,17
TOTAL MAO DE OBRA:						17,17

MATERIAL		FONTE	UNID	COEFICIENTE	PREÇO UNITÁRIO	TOTAL
10108	AREIA GROSSA	SEINFRA	M3	1,15000000	55,00	63,25
TOTAL MATERIAL:						63,25

VALOR SEM ENCARGOS:	72,52
VALOR ENCARGOS (85.20%):	7,90
VALOR COM ENCARGOS:	80,42
VALOR COM BDI:	100,40
QUANTIDADE:	48,13
VALOR BDI TOTAL:	961,64
VALOR TOTAL COM BDI:	4.832,25
TOTAL GERAL:	4.832,25

7.3. C2864 - LASTRO DE PÓ DE PEDRA (M3)

MAO DE OBRA		FONTE	UNID	COEFICIENTE	PREÇO UNITÁRIO	TOTAL
12543	SERVENTE	SEINFRA	H	1,30000000	13,21	17,17
TOTAL MAO DE OBRA:						17,17

MATERIAL		FONTE	UNID	COEFICIENTE	PREÇO UNITÁRIO	TOTAL
12403	PÓ DE PEDRA	SEINFRA	M3	1,15000000	38,84	44,67

Thiago Pereira Gomes
 Engenheiro Civil
 CREA/CE 107601 - R.P. 0617914303

Edgard Alves Damasceno Neto
 Ord. de Desp. Secr. de
 Infraestrutura e
 Desenvolvimento Urbano

RELATÓRIO ANALÍTICO - COMPOSIÇÕES DE CUSTOS

OBRA:	ARENINHA BAIXIO	DATA : 29/09/2020	BDI : 24,84%														
LOCAL:	ARACATI-CE	<table border="1" style="width: 100%; border-collapse: collapse;"> <tr> <th>FUNTE</th> <th>VERSÃO</th> <th>HORA</th> <th>MES</th> <th>REF.</th> </tr> <tr> <td>SEINFRA</td> <td>026.1 COM DESCONEGAÇÃO</td> <td>85,20%</td> <td>-</td> <td>12/2016</td> </tr> <tr> <td colspan="5" style="text-align: center;">COMPOSIÇÕES PRÓPRIAS</td> </tr> </table>	FUNTE	VERSÃO	HORA	MES	REF.	SEINFRA	026.1 COM DESCONEGAÇÃO	85,20%	-	12/2016	COMPOSIÇÕES PRÓPRIAS				
FUNTE	VERSÃO	HORA	MES	REF.													
SEINFRA	026.1 COM DESCONEGAÇÃO	85,20%	-	12/2016													
COMPOSIÇÕES PRÓPRIAS																	
CLIENTE:	PREFEITURA MUNICIPAL DE ARACATI																
UNIDADES:	731,25 m²																
VALOR POR UNIDADE:	R\$ 567,81																

TOTAL MATERIAL:	44,67
VALOR SEM ENCARGOS:	53,94
VALOR ENCARGOS (85,20%):	7,90
VALOR COM ENCARGOS:	61,84
VALOR COM BDI:	77,20
QUANTIDADE:	24,06
VALOR BDI TOTAL:	369,56
VALOR TOTAL COM BDI:	1.857,43
TOTAL GERAL:	1.857,43

C1605 - LASTRO DE BRITA APILOADO MANUALMENTE (M3)

MAO DE OBRA		FUNTE	UNID	COEFICIENTE	PREÇO UNITÁRIO	TOTAL
12543	SERVENTE	SEINFRA	H	2,50000000	13,21	33,03
TOTAL MAO DE OBRA:						33,03

MATERIAL		FUNTE	UNID	COEFICIENTE	PREÇO UNITÁRIO	TOTAL
10280	BRITA	SEINFRA	M3	1,20000000	76,75	92,10
TOTAL MATERIAL:						92,10

VALOR SEM ENCARGOS:	109,93
VALOR ENCARGOS (85,20%):	15,19
VALOR COM ENCARGOS:	125,12
VALOR COM BDI:	156,20
QUANTIDADE:	24,06
VALOR BDI TOTAL:	747,78
VALOR TOTAL COM BDI:	3.758,17
TOTAL GERAL:	3.758,17

7.5. C4624 - PISO PODOTÁTIL EXTERNO EM PMC ESP. 3CM, ASSENTADO COM ARGAMASSA (FORNECIMENTO E ASSENTAMENTO) (M2)

MAO DE OBRA		FUNTE	UNID	COEFICIENTE	PREÇO UNITÁRIO	TOTAL
11328	LADRILHISTA	SEINFRA	H	1,60000000	17,83	28,53
12543	SERVENTE	SEINFRA	H	1,25000000	13,21	16,51
TOTAL MAO DE OBRA:						45,04

MATERIAL		FUNTE	UNID	COEFICIENTE	PREÇO UNITÁRIO	TOTAL
10109	AREIA MEDIA	SEINFRA	M3	0,01820000	51,00	0,93
10441	CAL HIDRATADA	SEINFRA	KG	2,73000000	1,10	3,00
10805	CIMENTO PORTLAND	SEINFRA	KG	2,80000000	0,46	1,29
18623	PISO TÁTIL ALERTA OU DIRECIONAL EM PMC (CONCRETO) ESP. 3cm	SEINFRA	M2	1,10000000	44,88	49,37
TOTAL MATERIAL:						54,59

VALOR SEM ENCARGOS:	78,91
VALOR ENCARGOS (85,20%):	20,72
VALOR COM ENCARGOS:	99,63
VALOR COM BDI:	124,38
QUANTIDADE:	29,96

Thiago Pereira Gomes
 Engenheiro Civil
 CREA-CE 127551 / RLP 0617914303

Edgard Alves Damasceno Neto
 Ord. de Des. Secr de
 Infraestrutura e
 Desenvolvimento Urbano

RELATÓRIO ANALÍTICO - COMPOSIÇÕES DE CUSTOS

OBRA:	ARENINHA BAIXIO	DATA :	29/09/2020		
LOCAL:	ARACATI-CE	BDI :	24,84%		
CLIENTE:	PREFEITURA MUNICIPAL DE ARACATI	FORTE	VERSÃO	HORA	MES
UNIDADES:	731,25 m²	SEINFRA	026.1 COM DESONERAÇÃO	85,20%	-
VALOR POR UNIDADE:	R\$ 567,81		COMPOSIÇÕES PRÓPRIAS	-	12/2018

97/20

VALOR BDI TOTAL:	741,51
VALOR TOTAL COM BDI:	3.726,42
TOTAL GERAL:	3.726,42

7.6. C5028 - PISO INTERTRAVADO TIPO TIJOLINHO (20 X 10 X 4CM), CINZA - COMPACTAÇÃO MECANIZADA (M2)

EQUIPAMENTO		FORTE	UNID	COEFICIENTE	PREÇO UNITÁRIO	TOTAL
I0612	COMPACTADOR DE PLACA VIBRATÓRIA HP 7 (CHI)	SEINFRA	H	0,07570000	25,10	1,90
I0725	COMPACTADOR DE PLACA VIBRATÓRIA HP 7 (CHP)	SEINFRA	H	0,00410000	38,08	0,16
TOTAL EQUIPAMENTO:						2,06

MAO DE OBRA		FORTE	UNID	COEFICIENTE	PREÇO UNITÁRIO	TOTAL
I0445	CALCETEIRO	SEINFRA	H	0,15950000	17,83	2,84
I2543	SERVENTE	SEINFRA	H	0,15950000	13,21	2,11
TOTAL MAO DE OBRA:						4,95

MATERIAL		FORTE	UNID	COEFICIENTE	PREÇO UNITÁRIO	TOTAL
I0109	AREIA MEDIA	SEINFRA	M3	0,05680000	51,00	2,90
I2403	PÓ DE PEDRA	SEINFRA	M3	0,00650000	38,84	0,25
I9513	TIJOLINHO (20 X 10 X 4CM), COR NATURAL	SEINFRA	UN	51,00000000	0,45	22,95
TOTAL MATERIAL:						26,10

VALOR SEM ENCARGOS:	30,25
VALOR ENCARGOS (85.20%):	2,86
VALOR COM ENCARGOS:	33,11
VALOR COM BDI:	41,33
QUANTIDADE:	203,54
VALOR BDI TOTAL:	1.673,10
VALOR TOTAL COM BDI:	8.412,31
TOTAL GERAL:	8.412,31

7.7. C1899 - PEÇAS PRÉ- MOLDADAS (PM) DE CONCRETO, ESP.= 3cm (M2)

EQUIPAMENTO		FORTE	UNID	COEFICIENTE	PREÇO UNITÁRIO	TOTAL
I0682	BETONEIRA ELÉTRICA 580L (CHP)	SEINFRA	H	0,04000000	19,64	0,79
TOTAL EQUIPAMENTO:						0,79

MAO DE OBRA		FORTE	UNID	COEFICIENTE	PREÇO UNITÁRIO	TOTAL
I0041	AJUDANTE DE CARPINTEIRO	SEINFRA	H	1,10000000	14,52	15,97
I0121	ARMADOR/FERREIRO	SEINFRA	H	1,20000000	17,83	21,40
I2543	SERVENTE	SEINFRA	H	0,50000000	13,21	6,61
TOTAL MAO DE OBRA:						43,98

MATERIAL		FORTE	UNID	COEFICIENTE	PREÇO UNITÁRIO	TOTAL
I0103	ARAME RECOZIDO N.18 BWG	SEINFRA	KG	0,75000000	11,50	8,63
I0108	AREIA GROSSA	SEINFRA	M3	0,01000000	55,00	0,55
I0163	AÇO CA-50	SEINFRA	KG	38,15000000	4,44	169,39
I0280	BRITA	SEINFRA	M3	0,04000000	76,75	3,07
I0526	CHAPA COMPENSADO PLASTIFICADO 12MM (1.22 X 2.44M)	SEINFRA	M2	1,15000000	21,26	24,45

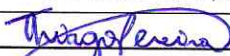
Thiago Pereira Gomes
 Engenheiro Civil
 CREA CE 123561-1 EMB 0617014/202

Edgard Alves Damasceno Neto
 Ord. de Desp. Secr. de
 Infraestrutura e
 Desenvolvimento Urb.

RELATÓRIO ANALÍTICO - COMPOSIÇÕES DE CUSTOS

OBRA:	ARENINHA BAIXIO	DATA : 29/09/2020	BDI : 24,84%
LOCAL:	ARACATI-CE	FONTE	VERSÃO
CLIENTE:	PREFEITURA MUNICIPAL DE ARACATI	SEINFRA	026.1 COM DESONERAÇÃO
UNIDADES:	731.25 m²		HORA
VALOR POR UNIDADE:	R\$ 567,81		MES
			REF.
			12/2018

98

I0805	CIMENTO PORTLAND	SEINFRA	KG	10,82000000	0,46	4,98
I1728	PREGO 18X27 (2 1/2 X 10)	SEINFRA	KG	0,10000000	11,26	1,13
TOTAL MATERIAL:						212,20

VALOR SEM ENCARGOS:	236,43
VALOR ENCARGOS (85.20%):	20,51
VALOR COM ENCARGOS:	256,94
VALOR COM BDI:	320,76
QUANTIDADE:	1,32
VALOR BDI TOTAL:	84,24
VALOR TOTAL COM BDI:	423,40
TOTAL GERAL:	423,40

7.8. C3251 - CONFEÇÃO DE BANQUETA / MEIO FIO PRÉ-MOLDADA DE CONCRETO PARA VIAS URBANAS (1,00 x 0,35 x 0,15m) (M)

EQUIPAMENTO		FONTE	UNID	COEFICIENTE	PREÇO UNITÁRIO	TOTAL
10753	MESA VIBRATÓRIA E FORMAS (CHP)	SEINFRA	H	0,10000000	17,29	1,73
TOTAL EQUIPAMENTO:						1,73

MAO DE OBRA		FONTE	UNID	COEFICIENTE	PREÇO UNITÁRIO	TOTAL
12391	PEDREIRO	SEINFRA	H	0,10000000	17,83	1,78
12543	SERVENTE	SEINFRA	H	1,00000000	13,21	13,21
TOTAL MAO DE OBRA:						14,99

SERVICO		FONTE	UNID	COEFICIENTE	PREÇO UNITÁRIO	TOTAL
C3269	CONCRETO P/VIBR., FCK=13,5MPa COM AGREGADO PRODUZIDO (S/TRANSP.)	SEINFRA	M3	0,04750000	298,89	14,20
TOTAL SERVICIO:						14,20

VALOR SEM ENCARGOS:	20,95
VALOR ENCARGOS (85.20%):	9,97
VALOR COM ENCARGOS:	30,92
VALOR COM BDI:	38,60
QUANTIDADE:	110,00
VALOR BDI TOTAL:	844,80
VALOR TOTAL COM BDI:	4.246,00
TOTAL GERAL:	4.246,00

8.1. C4586 - GEOTÊXIL NÃO-TECIDO 100% POLIÉSTER COM RESISTÊNCIA A TRAÇÃO LONGITUDINAL MÍNIMA DE 10 kN/m (BIDIM RT-10 OU SIMILAR) (M2)

MAO DE OBRA		FONTE	UNID	COEFICIENTE	PREÇO UNITÁRIO	TOTAL
12391	PEDREIRO	SEINFRA	H	0,05000000	17,83	0,89
12543	SERVENTE	SEINFRA	H	0,05000000	13,21	0,66
TOTAL MAO DE OBRA:						1,55

MATERIAL		FONTE	UNID	COEFICIENTE	PREÇO UNITÁRIO	TOTAL
18570	GEOTÊXIL NÃO-TECIDO 100% POLIÉSTER COM RESISTÊNCIA A TRAÇÃO LONGITUDINAL MÍNIMA DE 10 kN/m (BIDIM RT-10 OU SIMILAR)	SEINFRA	M2	1,10000000	5,64	6,20
TOTAL MATERIAL:						6,20

VALOR SEM ENCARGOS:	7,04
---------------------	------

Thiago Pereira Gomes
 Engenheiro Civil
 CREA-CE 037801 - R.P. 061704-1/2011

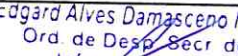
Edgard Alves Damasceno Neto
 Ord. de Des. Secr de
 Infraestrutura e
 Desenvolvimento

RELATÓRIO ANALÍTICO - COMPOSIÇÕES DE CUSTOS

OBRA:	ARENINHA BAIXIO	DATA:	29/09/2020			BDI:	24,84%
LOCAL:	ARACATI-CE	FONTE	VERSÃO	HORA	MES	REF.	
CLIENTE:	PREFEITURA MUNICIPAL DE ARACATI	SEINFRA	026.1 COM DESONERAÇÃO	85,20%	-	12/2018	
UNIDADES:	731,25 m²	COMPOSIÇÕES PRÓPRIAS					
VALOR POR UNIDADE:	R\$ 567,81						

99
B.

VALOR ENCARGOS (85.20%):	0,72
VALOR COM ENCARGOS:	7,76
VALOR COM BDI:	9,69
QUANTIDADE:	72,00
VALOR BDI TOTAL:	138,96
VALOR TOTAL COM BDI:	697,68
TOTAL GERAL:	697,68

8.2. C2590 - TUBO DE PVC CORRUGADO PERFURADO D= 10cm (M)

MAO DE OBRA		FONTE	UNID	COEFICIENTE	PREÇO UNITÁRIO	TOTAL
I0043	AJUDANTE DE ENCANADOR	SEINFRA	H	0,30000000	14,52	4,36
I2320	ENCANADOR	SEINFRA	H	0,30000000	17,83	5,35
TOTAL MAO DE OBRA:						9,71

MATERIAL		FONTE	UNID	COEFICIENTE	PREÇO UNITÁRIO	TOTAL
I2211	TUBO PVC CORRUGADO PERFURADO D=10cm	SEINFRA	M	1,00000000	10,84	10,84
TOTAL MATERIAL:						10,84

VALOR SEM ENCARGOS:	16,08
VALOR ENCARGOS (85.20%):	4,46
VALOR COM ENCARGOS:	20,54
VALOR COM BDI:	25,64
QUANTIDADE:	60,00
VALOR BDI TOTAL:	306,00
VALOR TOTAL COM BDI:	1.538,40
TOTAL GERAL:	1.538,40

8.3. C2862 - LASTRO DE BRITA (M3)

MAO DE OBRA		FONTE	UNID	COEFICIENTE	PREÇO UNITÁRIO	TOTAL
I2543	SERVENTE	SEINFRA	H	2,00000000	13,21	26,42
TOTAL MAO DE OBRA:						26,42

MATERIAL		FONTE	UNID	COEFICIENTE	PREÇO UNITÁRIO	TOTAL
I0280	BRITA	SEINFRA	M3	1,15000000	76,75	88,26
TOTAL MATERIAL:						88,26

VALOR SEM ENCARGOS:	102,53
VALOR ENCARGOS (85.20%):	12,15
VALOR COM ENCARGOS:	114,68
VALOR COM BDI:	143,17
QUANTIDADE:	6,18
VALOR BDI TOTAL:	176,07
VALOR TOTAL COM BDI:	884,79
TOTAL GERAL:	884,79

8.4. C3449 - MEIO FIO PRÉ MOLDADO (0,07x0,30x1,00)m C/REJUNTAMENTO (M)

MAO DE OBRA		FONTE	UNID	COEFICIENTE	PREÇO UNITÁRIO	TOTAL
-------------	--	-------	------	-------------	----------------	-------

Thiago Pereira Gomes

Eugênio Alves Damasceno Neto
Ord. de Desp. Sec. de
Infraestrutura e
Desenvolvimento Urbano

RELATÓRIO ANALÍTICO - COMPOSIÇÕES DE CUSTOS

OBRA:	ARENINHA BAIXIO	DATA:	29/09/2020		BDI:	24,84%
LOCAL:	ARACATI-CE	FONTE	VERSÃO	HORA	MES	REF.
CLIENTE:	PREFEITURA MUNICIPAL DE ARACATI	SEINFRA	026.1 COM DESONERAÇÃO	85,20%	-	12/2018
UNIDADES:	731,25 m²	COMPOSIÇÕES PRÓPRIAS				
VALOR POR UNIDADE:	R\$ 567,81					

[Handwritten Signature]

I2391	PEDREIRO	SEINFRA	H	0,18000000	17,83	3,21
I2543	SERVENTE	SEINFRA	H	0,36000000	13,21	4,76
TOTAL MAO DE OBRA:						7,97

MATERIAL		FONTE	UNID	COEFICIENTE	PREÇO UNITÁRIO	TOTAL
I0971	MEIO FIO PRE MOLDADO DIM.=(0,07x0,30x1,00)m	SEINFRA	M	1,00000000	11,27	11,27
TOTAL MATERIAL:						11,27

SERVICO		FONTE	UNID	COEFICIENTE	PREÇO UNITÁRIO	TOTAL
C0170	ARGAMASSA DE CIMENTO E AREIA S/PEN. TRAÇO 1:3	SEINFRA	M3	0,00100000	417,68	0,42
TOTAL SERVICIO:						0,42

VALOR SEM ENCARGOS:	15,93
VALOR ENCARGOS (85.20%):	3,72
VALOR COM ENCARGOS:	19,65
VALOR COM BDI:	24,53
QUANTIDADE:	60,00
VALOR BDI TOTAL:	292,80
VALOR TOTAL COM BDI:	1.471,80
TOTAL GERAL:	1.471,80

9.1. C2461 - TEXTURA ACRÍLICA 1 DEMÃO EM PAREDES EXTERNAS (M2)

MAO DE OBRA		FONTE	UNID	COEFICIENTE	PREÇO UNITÁRIO	TOTAL
I0045	AJUDANTE DE PINTOR	SEINFRA	H	0,20000000	14,52	2,90
I2395	PINTOR	SEINFRA	H	0,30000000	17,85	5,36
TOTAL MAO DE OBRA:						8,26

MATERIAL		FONTE	UNID	COEFICIENTE	PREÇO UNITÁRIO	TOTAL
I1856	SELADOR ACRÍLICO	SEINFRA	L	0,19000000	12,08	2,30
I2079	TEXTURA ACRÍLICA	SEINFRA	KG	0,31000000	6,40	1,98
TOTAL MATERIAL:						4,28

VALOR SEM ENCARGOS:	8,74
VALOR ENCARGOS (85.20%):	3,80
VALOR COM ENCARGOS:	12,54
VALOR COM BDI:	15,65
QUANTIDADE:	63,00
VALOR BDI TOTAL:	195,93
VALOR TOTAL COM BDI:	985,95
TOTAL GERAL:	985,95

9.2. C2462 - TEXTURA ACRÍLICA 1 DEMÃO EM PAREDES INTERNAS (M2)

MAO DE OBRA		FONTE	UNID	COEFICIENTE	PREÇO UNITÁRIO	TOTAL
I0045	AJUDANTE DE PINTOR	SEINFRA	H	0,20000000	14,52	2,90
I2395	PINTOR	SEINFRA	H	0,30000000	17,85	5,36
TOTAL MAO DE OBRA:						8,26

MATERIAL		FONTE	UNID	COEFICIENTE	PREÇO UNITÁRIO	TOTAL

Thiago Pereira Gomes
 Engenheiro Civil
 CREA-CE 037501 - RNP 0617014200

Edgard Alves Damasceno Neto
 Ord. de Des. Sec. de
 Infraestrutura e
 Desenvolvimento

RELATÓRIO ANALÍTICO - COMPOSIÇÕES DE CUSTOS

OBRA:	ARENINHA BAIXIO	DATA :	29/09/2020			BDI :	24,84%
LOCAL:	ARACATI-CE	FORTE	VERSÃO	HORA	MES	REF.	
CLIENTE:	PREFEITURA MUNICIPAL DE ARACATI	SEINFRA	026.1 COM DESONERAÇÃO	85,20%	-	12/2018	
UNIDADES:	731,25 m²		COMPOSIÇÕES PRÓPRIAS	-	-		
VALOR POR UNIDADE:	R\$ 567,81						

11856	SELADOR ACRÍLICO	SEINFRA	L	0,19000000	12,08	2,30
12079	TEXTURA ACRÍLICA	SEINFRA	KG	0,51000000	6,40	3,26
TOTAL MATERIAL:						5,56

VALOR SEM ENCARGOS:	10,02
VALOR ENCARGOS (85,20%):	3,80
VALOR COM ENCARGOS:	13,82
VALOR COM BDI:	17,25
QUANTIDADE:	45,00
VALOR BDI TOTAL:	154,35
VALOR TOTAL COM BDI:	776,25
TOTAL GERAL:	776,25

9.3. C3098 - PINTURA COM NATA DE CIMENTO EM DUAS DEMÃOS (M2)

MAO DE OBRA		FORTE	UNID	COEFICIENTE	PREÇO UNITÁRIO	TOTAL
12543	SERVENTE	SEINFRA	H	0,40000000	13,21	5,28
TOTAL MAO DE OBRA:						5,28

MATERIAL		FORTE	UNID	COEFICIENTE	PREÇO UNITÁRIO	TOTAL
10805	CIMENTO PORTLAND	SEINFRA	KG	1,20000000	0,46	0,55
TOTAL MATERIAL:						0,55

VALOR SEM ENCARGOS:	3,40
VALOR ENCARGOS (85,20%):	2,44
VALOR COM ENCARGOS:	5,84
VALOR COM BDI:	7,29
QUANTIDADE:	44,00
VALOR BDI TOTAL:	63,80
VALOR TOTAL COM BDI:	320,76
TOTAL GERAL:	320,76

10.1. C0035 - ALAMBRADO C/ TUBO DE AÇO GALVANIZADO 2", INCLUSIVE PINTURA (M2)

MAO DE OBRA		FORTE	UNID	COEFICIENTE	PREÇO UNITÁRIO	TOTAL
10045	AJUDANTE DE PINTOR	SEINFRA	H	0,50000000	14,52	7,26
10046	AJUDANTE DE SERRALHEIRO	SEINFRA	H	0,90000000	14,52	13,07
11858	SERRALHEIRO	SEINFRA	H	1,50000000	17,83	26,75
TOTAL MAO DE OBRA:						47,08

MATERIAL		FORTE	UNID	COEFICIENTE	PREÇO UNITÁRIO	TOTAL
10098	ARAME GALVANIZADO N.10 BWG	SEINFRA	KG	0,15000000	8,99	1,35
10100	ARAME GALVANIZADO N.14 BWG	SEINFRA	KG	0,07000000	10,40	0,73
11100	ESMALTE SINTETICO	SEINFRA	L	0,12000000	21,46	2,58
11872	SOLDA 50X50	SEINFRA	KG	0,15000000	72,23	10,83
12036	TELA DE ARAME GALVANIZADO DE 2' FIO N.14 BWG	SEINFRA	M2	1,05000000	13,60	14,28
12171	TUBO AÇO GALVANIZADO DE 50MM (2')	SEINFRA	M	2,73000000	39,71	108,41
12293	ZARCÃO	SEINFRA	L	0,10000000	20,34	2,03

Thiago Pereira Gomes
 Engenheiro Civil
 CREA-CE 127461 - RNP 061704/2003

Edgard Alves Damasceno Neto
 Ord. de Des. Sec. de
 Infraestrutura e
 Desenvolvimento Urban

RELATÓRIO ANALÍTICO - COMPOSIÇÕES DE CUSTOS

OBRA:	ARENINHA BAIXIO	DATA : 29/09/2020	BDI : 24,84%														
LOCAL:	ARACATI-CE	<table border="1" style="width: 100%; border-collapse: collapse;"> <tr> <th>FUNTE</th> <th>VERSÃO</th> <th>HORA</th> <th>MES</th> <th>REF.</th> </tr> <tr> <td>SEINFRA</td> <td>026.1 COM DESONERAÇÃO</td> <td>85,20%</td> <td>-</td> <td>12/2018</td> </tr> <tr> <td></td> <td>COMPOSIÇÕES PRÓPRIAS</td> <td>-</td> <td>-</td> <td></td> </tr> </table>	FUNTE	VERSÃO	HORA	MES	REF.	SEINFRA	026.1 COM DESONERAÇÃO	85,20%	-	12/2018		COMPOSIÇÕES PRÓPRIAS	-	-	
FUNTE	VERSÃO	HORA	MES	REF.													
SEINFRA	026.1 COM DESONERAÇÃO	85,20%	-	12/2018													
	COMPOSIÇÕES PRÓPRIAS	-	-														
CLIENTE:	PREFEITURA MUNICIPAL DE ARACATI																
UNIDADES:	731.25 m²																
VALOR POR UNIDADE:	R\$ 567,81																

102

TOTAL MATERIAL:	140,21
VALOR SEM ENCARGOS:	165,63
VALOR ENCARGOS (85.20%):	21,65
VALOR COM ENCARGOS:	187,28
VALOR COM BDI:	233,80
QUANTIDADE:	447,50
VALOR BDI TOTAL:	20.817,70
VALOR TOTAL COM BDI:	104.625,50
TOTAL GERAL:	104.625,50

10.2. C3736 - ALAMBRADO C/ TELA DE ALUMÍNIO FIO ESP.=1.5 MM E MALHA DE (4X4)MM (M2)

MAO DE OBRA		FUNTE	UNID	COEFICIENTE	PREÇO UNITÁRIO	TOTAL
10037	AJUDANTE	SEINFRA	H	1,00000000	14,52	14,52
11858	SERRALHEIRO	SEINFRA	H	1,00000000	17,83	17,83
TOTAL MAO DE OBRA:						32,35

MATERIAL		FUNTE	UNID	COEFICIENTE	PREÇO UNITÁRIO	TOTAL
11577	PARAFUSO COM ROSCA SOBERBA 8X50MM	SEINFRA	UN	8,00000000	0,58	4,64
16809	PERFIL DE ALUMINIO (5X5)CM	SEINFRA	M	1,05000000	15,03	15,78
16810	TELA EM ALUMINIO FIO 1,5MM E MALHA 4MM	SEINFRA	M2	1,20000000	30,80	36,96
TOTAL MATERIAL:						57,38

VALOR SEM ENCARGOS:	74,85
VALOR ENCARGOS (85.20%):	14,88
VALOR COM ENCARGOS:	89,73
VALOR COM BDI:	112,02
QUANTIDADE:	225,00
VALOR BDI TOTAL:	5.015,25
VALOR TOTAL COM BDI:	25.204,50
TOTAL GERAL:	25.204,50

10.3. C3436 - ALAMBRADO C/TELA DE NYLON FIO ESP.=3MM E MALHA DE (5 X 5)CM (M2)

MAO DE OBRA		FUNTE	UNID	COEFICIENTE	PREÇO UNITÁRIO	TOTAL
12391	PEDREIRO	SEINFRA	H	0,75000000	17,83	13,37
12543	SERVENTE	SEINFRA	H	0,42000000	13,21	5,55
TOTAL MAO DE OBRA:						18,92

MATERIAL		FUNTE	UNID	COEFICIENTE	PREÇO UNITÁRIO	TOTAL
10103	ARAME RECOZIDO N.18 BWG	SEINFRA	KG	0,01900000	11,50	0,22
11346	LIXA PARA FERRO	SEINFRA	UN	0,43000000	1,32	0,57
16219	TELA DE NYLON e=3mm RETICULADA DE 5x5cm	SEINFRA	M2	1,00000000	3,40	3,40
16220	CORDA DE NYLON DE 4mm	SEINFRA	M	0,85700000	0,21	0,18
16221	GANCHOS GALVANIZADOS P/FIXAÇÃO DAS REDES NOS TUBOS	SEINFRA	UN	0,40800000	3,50	1,43
TOTAL MATERIAL:						5,80

SERVICO	FUNTE	UNID	COEFICIENTE	PREÇO UNITÁRIO	TOTAL

Thiago Pereira

Thiago Pereira Gomes
Engenheiro Civil
CETL-CE 027501 - RNP 06170111202

Eugênio Alves Damasceno Neto

Ord. de Des. Secr. de
Infraestrutura e
Desenvolvimento

RELATÓRIO ANALÍTICO - COMPOSIÇÕES DE CUSTOS

OBRA:	ARENINHA BAIXIO	DATA:	29/09/2020	BDI:	24,84%
LOCAL:	ARACATI-CE	FORTE:	SEINFRA	VERSÃO:	026.1 COM DESONERAÇÃO
CLIENTE:	PREFEITURA MUNICIPAL DE ARACATI	HORA:	85,20%	MES:	-
UNIDADES:	731.25 m²	REF.:	12/2018		
VALOR POR UNIDADE:	R\$ 567,81	COMPOSIÇÕES PRÓPRIAS			

C3022	PINTURA ESMALTE SINTÉTICO EM PAREDES	SEINFRA	M2	0,06100000	18,62	1,14
TOTAL SERVIÇO:						1,14

VALOR SEM ENCARGOS:	16,81
VALOR ENCARGOS (85.20%):	9,04
VALOR COM ENCARGOS:	25,85
VALOR COM BDI:	32,27
QUANTIDADE:	312,50
VALOR BDI TOTAL:	2.006,25
VALOR TOTAL COM BDI:	10.084,38
TOTAL GERAL:	10.084,38

4. C1348 - ESTRUTURA METÁLICA DE TRAVES DE FUTEBOL DE CAMPO OFICIAL (CJ)

MAO DE OBRA		FORTE	UNID	COEFICIENTE	PREÇO UNITÁRIO	TOTAL
I2391	PEDREIRO	SEINFRA	H	3,50000000	17,83	62,41
I2543	SERVENTE	SEINFRA	H	5,50000000	13,21	72,66
TOTAL MAO DE OBRA:						135,07

MATERIAL		FORTE	UNID	COEFICIENTE	PREÇO UNITÁRIO	TOTAL
I0108	AREIA GROSSA	SEINFRA	M3	0,23000000	55,00	12,65
I0805	CIMENTO PORTLAND	SEINFRA	KG	105,00000000	0,46	48,30
I1138	ESTRUTURA METALICA DE TRAVES FUTEBOL DE CAMPO OFICIAL	SEINFRA	CJ	1,00000000	1960,78	1960,78
I1605	PEDRISCO	SEINFRA	M3	0,30000000	69,75	20,93
TOTAL MATERIAL:						2042,66

VALOR SEM ENCARGOS:	2.115,59
VALOR ENCARGOS (85.20%):	62,12
VALOR COM ENCARGOS:	2.177,71
VALOR COM BDI:	2.718,65
QUANTIDADE:	2,00
VALOR BDI TOTAL:	1.081,88
VALOR TOTAL COM BDI:	5.437,30
TOTAL GERAL:	5.437,30

11.1. C4989 - PROJETO (4 UNIDADES) EM POSTE DE CONCRETO CIRCULAR H=10M, ALTURA LIVRE 8,40M, COM REFLETOR LED 300W IP66, INCLUSIVE O POSTE (UN)

MAO DE OBRA		FORTE	UNID	COEFICIENTE	PREÇO UNITÁRIO	TOTAL
I0042	AJUDANTE DE ELETRICISTA	SEINFRA	H	3,20000000	14,52	46,46
I2312	ELETRICISTA	SEINFRA	H	9,20000000	18,07	166,24
TOTAL MAO DE OBRA:						212,70

MATERIAL		FORTE	UNID	COEFICIENTE	PREÇO UNITÁRIO	TOTAL
I0199	BASE FUSIVEL DIAZED 25A. COMPLETA	SEINFRA	UN	4,00000000	21,21	84,84
I0356	CABO ISOLADO PVC 750V 2,5 MM2	SEINFRA	M	10,00000000	1,44	14,40
I1075	ELETRODUTO DE PVC RIGIDO 3/4"	SEINFRA	M	10,00000000	2,99	29,90
I6796	CABO POLIFÁSICO - 4 X 2,5MM	SEINFRA	M	10,00000000	4,65	46,50
INS-823808	REFLETOR LED 300W IP66	PRÓPRIA	UN	4,00000000	272,40	1089,60
INS-578497	SUPORTE DO TIPO CRUZETA PARA 04 REFLETORES EM POSTE	PRÓPRIA	UN	1,00000000	312,71	312,71

Thiago Pereira Gomes

CREA-CE 03784/RFP 0517914303

Edgard Alves Damasceno Neto
Ord. de Desc. Secr. de
Infraestrutura e

RELATÓRIO ANALÍTICO - COMPOSIÇÕES DE CUSTOS

OBRA:	ARENINHA BAIXO	DATA : 29/09/2020	BDI : 24,84%														
LOCAL:	ARACATI-CE	<table border="1" style="width: 100%; border-collapse: collapse;"> <tr> <th>FUNTE</th> <th>VERSÃO</th> <th>HORA</th> <th>MES</th> <th>REF.</th> </tr> <tr> <td>SEINFRA</td> <td>026.1 COM DESONERAÇÃO</td> <td>85,20%</td> <td></td> <td>12/2018</td> </tr> <tr> <td colspan="5" style="text-align: center;">COMPOSIÇÕES PRÓPRIAS</td> </tr> </table>	FUNTE	VERSÃO	HORA	MES	REF.	SEINFRA	026.1 COM DESONERAÇÃO	85,20%		12/2018	COMPOSIÇÕES PRÓPRIAS				
FUNTE	VERSÃO	HORA	MES	REF.													
SEINFRA	026.1 COM DESONERAÇÃO	85,20%		12/2018													
COMPOSIÇÕES PRÓPRIAS																	
CLIENTE:	PREFEITURA MUNICIPAL DE ARACATI																
UNIDADES:	731.25 m²																
VALOR POR UNIDADE:	R\$ 567,81																

TOTAL MATERIAL:	1577,95
-----------------	---------

SERVICO		FUNTE	UNID	COEFICIENTE	PREÇO UNITÁRIO	TOTAL
C5033	POSTE DE CONCRETO CIRCULAR, RESISTÊNCIA NOMINAL 200KG, H=10,00M, PESO APROXIMADO DE 790 KG	SEINFRA	UN	1,00000000	1020,51	1020,51
C1030	CÉLULA FOTOELÉTRICA P/ LÂMPADA, ATÉ 1000W	SEINFRA	UN	1,00000000	52,47	52,47
TOTAL SERVICIO:						1072,98

TRANSPORTE		FUNTE	UNID	COEFICIENTE	PREÇO UNITÁRIO	TOTAL
I2896	TRANSPORTE	SEINFRA	TxKM	88,85000000	1,00	88,85
TOTAL TRANSPORTE:						88,85

VALOR SEM ENCARGOS:	2.763,13
VALOR ENCARGOS (85.20%):	189,36
VALOR COM ENCARGOS:	2.952,49
VALOR COM BDI:	3.685,89
QUANTIDADE:	4,00
VALOR BDI TOTAL:	2.933,60
VALOR TOTAL COM BDI:	14.743,56
TOTAL GERAL:	14.743,56

11.2. C4765 - ATERRAMENTO COMPLETO C/ HASTE COPPERWELD 5/8"X 2.40M (UN)

MAO DE OBRA		FUNTE	UNID	COEFICIENTE	PREÇO UNITÁRIO	TOTAL
I0042	AJUDANTE DE ELETRICISTA	SEINFRA	H	3,50000000	14,52	50,82
I2312	ELETRICISTA	SEINFRA	H	1,50000000	18,07	27,11
TOTAL MAO DE OBRA:						77,93

MATERIAL		FUNTE	UNID	COEFICIENTE	PREÇO UNITÁRIO	TOTAL
I0339	CABO COBRE NU 35MM2	SEINFRA	M	3,00000000	15,98	47,94
I0421	CAIXA INSPEÇÃO DO TERRA	SEINFRA	UN	1,00000000	47,03	47,03
I0841	CONECTOR PARA HASTE TERRA	SEINFRA	UN	1,00000000	2,35	2,35
I2352	HASTE DE ATERRAMENTO COPERWELD 5/8" x 2.40M	SEINFRA	UN	1,00000000	35,72	35,72
TOTAL MATERIAL:						133,04

VALOR SEM ENCARGOS:	175,12
VALOR ENCARGOS (85.20%):	35,85
VALOR COM ENCARGOS:	210,97
VALOR COM BDI:	263,37
QUANTIDADE:	4,00
VALOR BDI TOTAL:	209,60
VALOR TOTAL COM BDI:	1.053,48
TOTAL GERAL:	1.053,48

11.3. C2066 - QUADRO DE DISTRIBUIÇÃO DE LUZ SOBREPOR ATE 6 DIVISÕES, C/BARRAMENTO (UN)

MAO DE OBRA		FUNTE	UNID	COEFICIENTE	PREÇO UNITÁRIO	TOTAL
I0042	AJUDANTE DE ELETRICISTA	SEINFRA	H	1,20000000	14,52	17,42
I2312	ELETRICISTA	SEINFRA	H	1,20000000	18,07	21,68
TOTAL MAO DE OBRA:						39,10

Thiago Pereira Gomes
 Engenheiro Civil
 CREA-CE 027651 - RNP 0617044332

Eduardo Alves Damasceno Neto
 Ord. de Desp. Sec. de
 Infraestrutura e
 Desenvolvimento

RELATÓRIO ANALÍTICO - COMPOSIÇÕES DE CUSTOS

OBRA:	ARENINHA BAIXIO	DATA : 29/09/2020	BDI : 24,84%														
LOCAL:	ARACATI-CE	<table border="1" style="width: 100%; border-collapse: collapse;"> <tr> <th>FUNTE</th> <th>VERSÃO</th> <th>HORA</th> <th>MES</th> <th>REF.</th> </tr> <tr> <td>SEINFRA</td> <td>026.1 COM DESONERAÇÃO</td> <td>85,20%</td> <td>-</td> <td>12/2018</td> </tr> <tr> <td colspan="5" style="text-align: center;">COMPOSIÇÕES PRÓPRIAS</td> </tr> </table>	FUNTE	VERSÃO	HORA	MES	REF.	SEINFRA	026.1 COM DESONERAÇÃO	85,20%	-	12/2018	COMPOSIÇÕES PRÓPRIAS				
FUNTE	VERSÃO	HORA	MES	REF.													
SEINFRA	026.1 COM DESONERAÇÃO	85,20%	-	12/2018													
COMPOSIÇÕES PRÓPRIAS																	
CLIENTE:	PREFEITURA MUNICIPAL DE ARACATI																
UNIDADES:	731,25 m²																
VALOR POR UNIDADE:	R\$ 567,81																

MATERIAL		FUNTE	UNID	COEFICIENTE	PREÇO UNITÁRIO	TOTAL
I0193	BARRAMENTO NEUTRO P/ BAIXA TENSÃO	SEINFRA	UN	1,00000000	30,60	30,60
I0194	BARRAMENTO PRINCIPAL P/ BAIXA TENSÃO	SEINFRA	UN	1,00000000	30,10	30,10
I0195	BARRAMENTO TERRA P/ BAIXA TENSÃO	SEINFRA	UN	1,00000000	24,88	24,88
I1747	QUADRO DE DISTRIBUIÇÃO SOBREPOR ATÉ 6 DIVISÕES	SEINFRA	UN	1,00000000	36,37	36,37
TOTAL MATERIAL:						121,95
VALOR SEM ENCARGOS:						143,07
VALOR ENCARGOS (85,20%):						17,99
VALOR COM ENCARGOS:						161,06
VALOR COM BDI:						201,07
QUANTIDADE:						1,00
VALOR BDI TOTAL:						40,01
VALOR TOTAL COM BDI:						201,07
TOTAL GERAL:						201,07

11.4. C1096 - DISJUNTOR MONOPOLAR EM QUADRO DE DISTRIBUIÇÃO 25A (UN)

MAO DE OBRA		FUNTE	UNID	COEFICIENTE	PREÇO UNITÁRIO	TOTAL
I0042	AJUDANTE DE ELETRICISTA	SEINFRA	H	0,30000000	14,52	4,36
I2312	ELETRICISTA	SEINFRA	H	0,30000000	18,07	5,42
TOTAL MAO DE OBRA:						9,78

MATERIAL		FUNTE	UNID	COEFICIENTE	PREÇO UNITÁRIO	TOTAL
I0984	DISJUNTOR MONOPOLAR 25A	SEINFRA	UN	1,00000000	9,87	9,87
TOTAL MATERIAL:						9,87

VALOR SEM ENCARGOS:		15,15
VALOR ENCARGOS (85,20%):		4,50
VALOR COM ENCARGOS:		19,65
VALOR COM BDI:		24,53
QUANTIDADE:		3,00
VALOR BDI TOTAL:		14,64
VALOR TOTAL COM BDI:		73,59
TOTAL GERAL:		73,59

11.5. C1130 - DISJUNTOR TRIPOLAR EM QUADRO DE DISTRIBUIÇÃO 70A (UN)

MAO DE OBRA		FUNTE	UNID	COEFICIENTE	PREÇO UNITÁRIO	TOTAL
I0042	AJUDANTE DE ELETRICISTA	SEINFRA	H	0,90000000	14,52	13,07
I2312	ELETRICISTA	SEINFRA	H	0,90000000	18,07	16,26
TOTAL MAO DE OBRA:						29,33

MATERIAL		FUNTE	UNID	COEFICIENTE	PREÇO UNITÁRIO	TOTAL
I1018	DISJUNTOR TRIPOLAR DE 70A	SEINFRA	UN	1,00000000	93,35	93,35
TOTAL MATERIAL:						93,35

VALOR SEM ENCARGOS:		109,19
VALOR ENCARGOS (85,20%):		13,49

Thiago Pereira Gomes
 Engenheiro Civil
 CREA-CE 337501 - RNP 0517914333

Edgard Alves Damasceno Neto
 Ord. de Des. Sec. de
 Infraestrutura e
 Desenvolvimento Urbano

RELATÓRIO ANALÍTICO - COMPOSIÇÕES DE CUSTOS

OBRA:	ARENINHA BAIXIO	DATA : 29/09/2020	BDI : 24,84%														
LOCAL:	ARACATI-CE	<table border="1" style="width: 100%; border-collapse: collapse;"> <tr> <th>FUNTE</th> <th>VERSÃO</th> <th>HORA</th> <th>MES</th> <th>REF.</th> </tr> <tr> <td>SEINFRA</td> <td>026.1 COM DESONERAÇÃO</td> <td>85,20%</td> <td>-</td> <td>12/2018</td> </tr> <tr> <td></td> <td>COMPOSIÇÕES PRÓPRIAS</td> <td>-</td> <td>-</td> <td></td> </tr> </table>	FUNTE	VERSÃO	HORA	MES	REF.	SEINFRA	026.1 COM DESONERAÇÃO	85,20%	-	12/2018		COMPOSIÇÕES PRÓPRIAS	-	-	
FUNTE	VERSÃO	HORA	MES	REF.													
SEINFRA	026.1 COM DESONERAÇÃO	85,20%	-	12/2018													
	COMPOSIÇÕES PRÓPRIAS	-	-														
CLIENTE:	PREFEITURA MUNICIPAL DE ARACATI																
UNIDADES:	731,25 m²																
VALOR POR UNIDADE:	R\$ 567,81																

VALOR COM ENCARGOS:	122,68
VALOR COM BDI:	153,15
QUANTIDADE:	1,00
VALOR BDI TOTAL:	30,47
VALOR TOTAL COM BDI:	153,15
TOTAL GERAL:	153,15

11.6. C1197 - ELETRODUTO PVC ROSC.INCL.CONEXÕES D= 32mm (1") (M)

MAO DE OBRA		FUNTE	UNID	COEFICIENTE	PREÇO UNITÁRIO	TOTAL
I0042	AJUDANTE DE ELETRICISTA	SEINFRA	H	0,45000000	14,52	6,53
I2312	ELETRICISTA	SEINFRA	H	0,45000000	18,07	8,13
TOTAL MAO DE OBRA:						14,66

MATERIAL		FUNTE	UNID	COEFICIENTE	PREÇO UNITÁRIO	TOTAL
I1070	ELETRODUTO DE PVC RIGIDO 1"	SEINFRA	M	1,10000000	4,25	4,68
TOTAL MATERIAL:						4,68

VALOR SEM ENCARGOS:	12,60
VALOR ENCARGOS (85,20%):	6,74
VALOR COM ENCARGOS:	19,34
VALOR COM BDI:	24,14
QUANTIDADE:	25,00
VALOR BDI TOTAL:	120,00
VALOR TOTAL COM BDI:	603,50
TOTAL GERAL:	603,50

11.7. C1198 - ELETRODUTO PVC ROSC.INCL.CONEXÕES D= 40mm (1 1/4") (M)

MAO DE OBRA		FUNTE	UNID	COEFICIENTE	PREÇO UNITÁRIO	TOTAL
I0042	AJUDANTE DE ELETRICISTA	SEINFRA	H	0,50000000	14,52	7,26
I2312	ELETRICISTA	SEINFRA	H	0,50000000	18,07	9,04
TOTAL MAO DE OBRA:						16,30

MATERIAL		FUNTE	UNID	COEFICIENTE	PREÇO UNITÁRIO	TOTAL
I1069	ELETRODUTO DE PVC RIGIDO 1 1/4"	SEINFRA	M	1,10000000	6,04	6,64
TOTAL MATERIAL:						6,64

VALOR SEM ENCARGOS:	15,44
VALOR ENCARGOS (85,20%):	7,49
VALOR COM ENCARGOS:	22,93
VALOR COM BDI:	28,63
QUANTIDADE:	20,00
VALOR BDI TOTAL:	114,00
VALOR TOTAL COM BDI:	572,60
TOTAL GERAL:	572,60

11.8. C0534 - CABO ISOLADO PVC 750V 4MM2 (M)

MAO DE OBRA		FUNTE	UNID	COEFICIENTE	PREÇO UNITÁRIO	TOTAL

Thiago Pereira Gomes

Edgard Alves Damasceno Neto
Ord. de Des. Secr. de
Infraestrutura e
Desenvolvimento Urbano

RELATÓRIO ANALÍTICO - COMPOSIÇÕES DE CUSTOS

OBRA:	ARENINHA BAIXIO	DATA : 29/09/2020	BDI : 24,84%														
LOCAL:	ARACATI-CE	<table border="1" style="width: 100%; border-collapse: collapse;"> <tr> <th>FUNTE</th> <th>VERSÃO</th> <th>HORA</th> <th>MES</th> <th>REF.</th> </tr> <tr> <td>SEINFRA</td> <td>026.1 COM DESONERAÇÃO</td> <td>85,20%</td> <td>-</td> <td>12/2018</td> </tr> <tr> <td colspan="5" style="text-align: center;">COMPOSIÇÕES PRÓPRIAS</td> </tr> </table>	FUNTE	VERSÃO	HORA	MES	REF.	SEINFRA	026.1 COM DESONERAÇÃO	85,20%	-	12/2018	COMPOSIÇÕES PRÓPRIAS				
FUNTE	VERSÃO	HORA	MES	REF.													
SEINFRA	026.1 COM DESONERAÇÃO	85,20%	-	12/2018													
COMPOSIÇÕES PRÓPRIAS																	
CLIENTE:	PREFEITURA MUNICIPAL DE ARACATI																
UNIDADES:	731.25 m²																
VALOR POR UNIDADE:	R\$ 567,81																

10042	AJUDANTE DE ELETRICISTA	SEINFRA	H	0,12000000	14,52	1,74
12312	ELETRICISTA	SEINFRA	H	0,12000000	18,07	2,17
TOTAL MAO DE OBRA:						3,91

MATERIAL		FUNTE	UNID	COEFICIENTE	PREÇO UNITÁRIO	TOTAL
10357	CABO ISOLADO PVC 750V 4MM2	SEINFRA	M	1,02000000	2,04	2,08
TOTAL MATERIAL:						2,08

VALOR SEM ENCARGOS:	4,19
VALOR ENCARGOS (85.20%):	1,80
VALOR COM ENCARGOS:	5,99
VALOR COM BDI:	7,48
QUANTIDADE:	135,00
VALOR BDI TOTAL:	201,15
VALOR TOTAL COM BDI:	1.009,80
TOTAL GERAL:	1.009,80

11.9. C0524 - CABO ISOLADO PVC 750V 10MM2 (M)

MAO DE OBRA		FUNTE	UNID	COEFICIENTE	PREÇO UNITÁRIO	TOTAL
10042	AJUDANTE DE ELETRICISTA	SEINFRA	H	0,14000000	14,52	2,03
12312	ELETRICISTA	SEINFRA	H	0,14000000	18,07	2,53
TOTAL MAO DE OBRA:						4,56

MATERIAL		FUNTE	UNID	COEFICIENTE	PREÇO UNITÁRIO	TOTAL
10355	CABO ISOLADO PVC 750V 10MM2	SEINFRA	M	1,02000000	5,14	5,24
TOTAL MATERIAL:						5,24

VALOR SEM ENCARGOS:	7,71
VALOR ENCARGOS (85.20%):	2,10
VALOR COM ENCARGOS:	9,81
VALOR COM BDI:	12,25
QUANTIDADE:	60,00
VALOR BDI TOTAL:	146,40
VALOR TOTAL COM BDI:	735,00
TOTAL GERAL:	735,00

11.10. C3504 - CAIXA ALVENARIA / REBOCO / C/ TAMPA CONCRETO S/ FUNDO DI=30x30x50 cm (UN)

SERVICO		FUNTE	UNID	COEFICIENTE	PREÇO UNITÁRIO	TOTAL
C0076	ALVENARIA DE TIJOLO COMUM C/ARGAMASSA MISTA DE CAL HIDRATADA 1:2:8 ESP=10 cm	SEINFRA	M2	0,80000000	83,45	66,76
C0218	ARMADURA CA-60 MÉDIA D= 6,4 A 9,5mm	SEINFRA	KG	0,78000000	8,15	6,36
C0840	CONCRETO P/VIBR., FCK 15 MPa COM AGREGADO ADQUIRIDO	SEINFRA	M3	0,02520000	332,08	8,37
C2784	ESCAVAÇÃO MANUAL SOLO DE 1A.CAT. PROF. ATÉ 1,50m	SEINFRA	M3	0,21600000	35,01	7,56
C2827	FORMA PLANA CHAPA COMPENSADA RESINADA, ESP.= 10mm UTIL. 3X	SEINFRA	M2	0,12000000	106,63	12,80
C3407	REBOCO C/ ARGAMASSA DE CIMENTO E AREIA S/ PENEIRAR, TRAÇO 1:6	SEINFRA	M2	0,60000000	26,27	15,76
TOTAL SERVICIO:						117,61

Thiago Pereira Gomes
 Engenheiro Civil
 CREA/CE 017551 - R.P. 0517914333

Edgard Alves Damasceno Neto
 Ord. de Desap. Seer de
 Infraestrutura e
 Desenvolvimento Urbano

RELATÓRIO ANALÍTICO - COMPOSIÇÕES DE CUSTOS

OBRA:	ARENINHA BAIXIO	DATA: 29/09/2020	BDI: 24,84%
LOCAL:	ARACATI-CE	FONTE	VERSÃO
CLIENTE:	PREFEITURA MUNICIPAL DE ARACATI	SEINFRA	026.1 COM DESONERAÇÃO
UNIDADES:	731,25 m ²		85,20%
VALOR POR UNIDADE:	R\$ 567,81		COMPOSIÇÕES PRÓPRIAS
			12/2018

108

VALOR SEM ENCARGOS:	84,20
VALOR ENCARGOS (85,20%):	33,41
VALOR COM ENCARGOS:	117,61
VALOR COM BDI:	146,82
QUANTIDADE:	5,00
VALOR BDI TOTAL:	146,05
VALOR TOTAL COM BDI:	734,10
TOTAL GERAL:	734,10

12.1. C3447 - LIMPEZA DE PISO EM ÁREA URBANIZADA (M2)

MAO DE OBRA		FONTE	UNID	COEFICIENTE	PREÇO UNITÁRIO	TOTAL
12543	SERVENTE	SEINFRA	H	0,07500000	13,21	0,99
TOTAL MAO DE OBRA:						0,99

VALOR SEM ENCARGOS:	0,53
VALOR ENCARGOS (85,20%):	0,46
VALOR COM ENCARGOS:	0,99
VALOR COM BDI:	1,24
QUANTIDADE:	731,25
VALOR BDI TOTAL:	182,81
VALOR TOTAL COM BDI:	906,75
TOTAL GERAL:	906,75

108

Thiago Pereira Gomes
 Engenheiro Civil
 CREA/CE 107691 - RNP 0517914303

Edgard Alves Damasceno Neto
 Ord. de Desp. de
 Infraestrutura e
 Desenvolvimento Urbano

ORÇAMENTO - CURVA ABC

OBRA:	ARENINHA BAIXIO	DATA:	29/09/2020	VERBAO	BDI:	24,84%	
LOCAL:	ARACATI-CE	SEINFRA	026.1 COM DESONERACAO COMPOSICOES PROPRIAS	HORA	85,20%	DATA REF.	12/2018
CLIENTE:	PREFEITURA MUNICIPAL DE ARACATI						
UNIDADES:	731,25 m ²						
VALOR POR UNIDADE:	R\$ 567,81						

CÓDIGO	DESCRIÇÃO	FONTE	TIPO	UNIDADE	QUANTIDADE	PREÇO UNITÁRIO	PREÇO TOTAL	%	ACUMUL. %	CL
C0035	ALAMBRADO C/ TUBO DE AÇO GALVANIZADO 2", INCLUSIVE PINTURA	SEINFRA	SERVICO	M2	447,50	233,80	104.625,50	25,1981	25,20	A
C4849	GRAMA SINTÉTICA ESPORTIVA PARA FUTEBOL EM POLIETILENO, COM ALTURA MINIMA DE 50MM (FORNECIMENTO E COLOCAÇÃO)	SEINFRA	SERVICO	M2	481,25	150,64	72.495,50	17,4599	42,66	A
C0328	ATERRO C/COMPACTAÇÃO MECÂNICA E CONTROLE, MAT. DE AQUISIÇÃO	SEINFRA	SERVICO	M3	438,75	86,93	38.140,54	9,1858	51,84	B
C2316	TAPUME DE CHAPA DE MADEIRA COMPENSADA E= 6mm C/ABERTURA E PORTÃO	SEINFRA	SERVICO	M2	300,00	116,59	34.977,00	8,4239	60,27	B
C3736	ALAMBRADO C/ TELA DE ALUMÍNIO FIO ESP.=1,5 MM E MALHA DE (4X4)MM	SEINFRA	SERVICO	M2	225,00	112,02	25.204,50	6,0703	66,34	B
C0054	ALVENARIA DE EMBASAMENTO DE PEDRA ARGAMASSADA	SEINFRA	SERVICO	M3	36,00	459,89	16.556,04	3,9874	70,33	B
CP-6720- C4989	PROJETOR (4 UNIDADES) EM POSTE DE CONCRETO CIRCULAR H=10M, ALTURA LIVRE 8,40M, COM REFLETOR LED 300W IP66, INCLUSIVE O POSTE	PRÓPRIA	SERVICO	UN	4,00	3.685,89	14.743,56	3,5509	73,88	B
C3436	ALAMBRADO C/TELA DE NYLON FIO ESP.=3MM E MALHA DE (5 X 5)CM	SEINFRA	SERVICO	M2	312,50	32,27	10.084,38	2,4287	76,30	B
C0076	ALVENARIA DE TIJOLO COMUM C/ARGAMASSA MISTA DE CAL HIDRATADA 1:2:8 ESP=10 cm	SEINFRA	SERVICO	M2	86,40	104,18	9.001,15	2,1678	78,47	B
C5028	PISO INTERTRAVADO TIPO TIJOLINHO (20 X 10 X 4CM), CINZA - COMPACTAÇÃO MECANIZADA	SEINFRA	SERVICO	M2	203,54	41,33	8.412,31	2,0260	80,50	C
C0089	ANEL DE IMPERMEABILIZAÇÃO C/ARMAÇÃO EM FERRO	SEINFRA	SERVICO	M3	12,00	667,36	8.008,32	1,9287	82,43	C
C3028	REBOCO C/ ARGAMASSA DE CIMENTO E AREIA PENEIRADA, TRAÇO 1:3	SEINFRA	SERVICO	M2	150,80	45,54	6.867,43	1,6540	84,08	C
C0056	ALVENARIA DE EMBASAMENTO DE TIJOLO FURADO, C/ARGAMASSA MISTA C/ CAL HIDRATADA (1:2:8)	SEINFRA	SERVICO	M3	12,00	538,83	6.465,96	1,5573	85,64	C
C1348	ESTRUTURA METÁLICA DE TRAVES DE FUTEBOL DE CAMPO OFICIAL	SEINFRA	SERVICO	CJ	2,00	2.718,65	5.437,30	1,3095	86,95	C
C2860	LASTRO DE AREIA ADQUIRIDA	SEINFRA	SERVICO	M3	48,13	100,40	4.832,25	1,1638	88,11	C
C1630	LOCAÇÃO DA OBRA - EXECUÇÃO DE GABARITO	SEINFRA	SERVICO	M2	731,25	6,59	4.818,94	1,1606	89,27	C
C3251	CONFECÇÃO DE BANQUETA / MEIO FIO PRÉ-MOLDADA DE CONCRETO PARA VIAS URBANAS (1,00 x 0,35 x 0,15m)	SEINFRA	SERVICO	M	110,00	38,60	4.246,00	1,0226	90,30	C
C4541	PLACA PADRÃO DE OBRA, TIPO BANNER	SEINFRA	SERVICO	M2	12,00	349,28	4.191,36	1,0095	91,30	C
C1605	LASTRO DE BRITA APILOADO MANUALMENTE	SEINFRA	SERVICO	M3	24,06	156,20	3.758,17	0,9051	92,21	C
C4624	PISO PODOTÁTIL EXTERNO EM PMC ESP. 3CM, ASSENTADO COM ARGAMASSA (FORNECIMENTO E ASSENTAMENTO)	SEINFRA	SERVICO	M2	29,96	124,38	3.726,42	0,8975	93,11	C
C2102	RASPAGEM E LIMPEZA DO TERRENO	SEINFRA	SERVICO	M2	731,25	4,12	3.012,75	0,7256	93,83	C
C2784	ESCAVAÇÃO MANUAL SOLO DE 1A.CAT. PROF. ATÉ 1.50m	SEINFRA	SERVICO	M3	43,20	43,71	1.888,27	0,4548	94,29	C
C2864	LASTRO DE PÓ DE PEDRA	SEINFRA	SERVICO	M3	24,06	77,20	1.857,43	0,4473	94,74	C

Thiago Pereira Gomes
 Engenheiro Civil
 CREA-CE 037551 / RFP 05179143R3

Edgard Alves Damasceno Neto
 Ord. de Desp. Secr de Infraestrutura

ORÇAMENTO - CURVA ABC

OBRA:	ARENINHA BAIXO	DATA :	29/09/2020	BDI :	24,84%
LOCAL:	ARACATI-CE	FONTE	VERBAO	HORA	MES
CLIENTE:	PREFEITURA MUNICIPAL DE ARACATI	SEINFRA	026.1 COM DESONERAÇÃO COMPOSIÇÕES PRÓPRIAS	85,20%	12/2018
UNIDADES:	731,25 m ²				
VALOR POR UNIDADE:	R\$ 567,81				

CÓDIGO	DESCRIÇÃO	FONTE	TIPO	UNIDADE	QUANTIDADE	PREÇO UNITÁRIO	PREÇO TOTAL	%	ACUMUL. %	CL
C0095	APILOAMENTO DE PISO OU FUNDO DE VALAS C/MAÇO DE 30 A 60 KG	SEINFRA	SERVICO	M2	60,00	28,04	1.682,40	0,4052	95,14	C
C2580	TUBO DE PVC CORRUGADO PERFURADO D= 10cm	SEINFRA	SERVICO	M	60,00	25,64	1.538,40	0,3705	95,51	C
C3449	MEIO FIO PRÉ-MOLDADO (0,07x0,30x1,00)m C/REJUNTAMENTO	SEINFRA	SERVICO	M	60,00	24,53	1.471,80	0,3545	95,87	C
C0773	CHAPIM PRÉ-MOLDADO DE CONCRETO	SEINFRA	SERVICO	M2	13,35	107,91	1.440,60	0,3470	96,21	C
C2530	TRANSPORTE DE MATERIAL, EXCETO ROCHA EM CAMINHÃO ATÉ 10KM	SEINFRA	SERVICO	M3	43,20	32,70	1.412,64	0,3402	96,55	C
C4872	PORTÃO COM PERFIL EM TUBO DE AÇO GALVANIZADO DE 2" (1X2,5)m, INCL. PILARES DE SUSTENTAÇÃO	SEINFRA	SERVICO	UN	1,00	1.385,86	1.385,86	0,3338	96,89	C
C4765	ATERRAMENTO COMPLETO C/ HASTE COPPERWELD 5/8"X 2.40M	SEINFRA	SERVICO	UN	4,00	263,37	1.053,48	0,2537	97,14	C
C0534	CABO ISOLADO PVC 750V 4MM2	SEINFRA	SERVICO	M	135,00	7,48	1.009,80	0,2432	97,38	C
C2461	TEXTURA ACRÍLICA 1 DEMÃO EM PAREDES EXTERNAS	SEINFRA	SERVICO	M2	63,00	15,65	985,95	0,2375	97,62	C
C0776	CHAPISCO C/ ARGAMASSA DE CIMENTO E AREIA S/PENEIRAR TRAÇO 1:3 ESP. = 5mm P/ PAREDE	SEINFRA	SERVICO	M2	150,80	6,48	977,18	0,2353	97,86	C
C3447	LIMPEZA DE PISO EM ÁREA URBANIZADA	SEINFRA	SERVICO	M2	731,25	1,24	906,75	0,2184	98,07	C
C2862	LASTRO DE BRITA	SEINFRA	SERVICO	M3	6,18	143,17	884,79	0,2131	98,29	C
C2462	TEXTURA ACRÍLICA 1 DEMÃO EM PAREDES INTERNAS	SEINFRA	SERVICO	M2	45,00	17,25	776,25	0,1870	98,47	C
C0524	CABO ISOLADO PVC 750V 10MM2	SEINFRA	SERVICO	M	60,00	12,25	735,00	0,1770	98,65	C
C3504	CAIXA ALVENARIA / REBOCO / C/ TAMPA CONCRETO S/ FUNDO DJ=30x30x50 cm	SEINFRA	SERVICO	UN	5,00	146,82	734,10	0,1768	98,83	C
C4586	GEOTÊXTIL NÃO-TECIDO 100% POLIÉSTER COM RESISTÊNCIA A TRAÇÃO LONGITUDINAL MÍNIMA DE 10 kN/m (BIDIM RT-10 OU SIMILAR)	SEINFRA	SERVICO	M2	72,00	9,69	697,68	0,1680	99,00	C
C4282	FORMA P/ CONCRETO "IN LOCO" (APLICAÇÃO)	SEINFRA	SERVICO	M2	7,68	87,96	675,53	0,1627	99,16	C
C1197	ELETRODUTO PVC ROSC. INCL. CONEXÕES D= 32mm (1")	SEINFRA	SERVICO	M	25,00	24,14	603,50	0,1453	99,30	C
C1198	ELETRODUTO PVC ROSC. INCL. CONEXÕES D= 40mm (1 1/4")	SEINFRA	SERVICO	M	20,00	28,63	572,60	0,1379	99,44	C
C0216	ARMADURA CA-50A MÉDIA D= 6,3 A 10,0mm	SEINFRA	SERVICO	KG	51,46	9,89	508,94	0,1226	99,56	C
C0840	CONCRETO PMIBR., FCK 15 MPa COM AGREGADO ADQUIRIDO	SEINFRA	SERVICO	M3	1,15	414,57	476,76	0,1148	99,68	C
C1899	PEÇAS PRÉ-MOLDADAS (PM) DE CONCRETO, ESP. = 3cm	SEINFRA	SERVICO	M2	1,32	320,76	423,40	0,1020	99,78	C
C3098	PINTURA COM NATA DE CIMENTO EM DUAS DEMÃOS	SEINFRA	SERVICO	M2	44,00	7,29	320,76	0,0773	99,86	C
C2066	QUADRO DE DISTRIBUIÇÃO DE LUZ SOBREPOR ATE 6 DIVISÕES, C/ BARRAMENTO	SEINFRA	SERVICO	UN	1,00	201,07	201,07	0,0484	99,91	C

ORÇAMENTO - CURVA ABC

OBRA: ARENINHA BAIXO
 LOCAL: ARACATI-CE
 CLIENTE: PREFEITURA MUNICIPAL DE ARACATI
 UNIDADES: 731,25 m²
 VALOR POR UNIDADE: R\$ 567,81

DATA: 29/09/2020 BDI: 24,84%
 FONTE SEINFRA VERSÃO HORA MES DATA REF.
 SEINFRA 026.1 COM DESONERAÇÃO 85,20% - 12/2018
 COMPOSIÇÕES PRÓPRIAS - - -

CÓDIGO	DESCRIÇÃO	FONTE	TIPO	UNIDADE	QUANTIDADE	PREÇO UNITÁRIO	PREÇO TOTAL	%	ACUMUL. %	CL
C0710	CARGA MECANIZADA DE TERRA EM CAMINHÃO BASCULANTE	SEINFRA	SERVICO	M3	43,20	3,67	158,54	0,0382	99,95	C
C1130	DISJUNTOR TRIPOLAR EM QUADRO DE DISTRIBUIÇÃO 70A	SEINFRA	SERVICO	UN	1,00	153,15	153,15	0,0369	99,98	C
C1096	DISJUNTOR MONOPOLAR EM QUADRO DE DISTRIBUIÇÃO 25A	SEINFRA	SERVICO	UN	3,00	24,53	73,59	0,0177	100,00	C

Subtotal até 100,00% 415.211,60

Outros 0,00

Valor total do Orçamento 415.211,60

Thiago Pereira Gomes
 Engenheiro Civil
 CREA-CE 337561 | RNP 0617914303

Edgard Alves Damasceno Neto
 Ord de ~~Disp~~ Secr de
 Infraestrutura e
 Desenvolvimento Urbano

ORÇAMENTO - CURVA ABC

OBRA: ARENINHA BAIXO
 LOCAL: ARACATI-CE
 CLIENTE: PREFEITURA MUNICIPAL DE ARACATI
 UNIDADES: 731,25 m²
 VALOR POR UNIDADE: R\$ 567,81

DATA : 29/09/2020 BDI : 24,84%
 FONTE SEINFRA VERSÃO HORA DATA REF.
 026.1 COM DESONERAÇÃO 85,20% - 12/2018
 COMPOSIÇÕES PRÓPRIAS - -

CÓDIGO	DESCRIÇÃO	FONTE	TIPO	UNIDADE	QUANTIDADE	PREÇO UNITÁRIO	PREÇO TOTAL	%	ACUMUL. %	CL
		SEINFRA	MATERIAL	M2	481,25	120,67	58.072,44	13,9862	17,46	A
19149	GRAMA SINTÉTICA ESPORTIVA PARA FUTEBOL EM POLIETILENO, COM ALTURA MÍNIMA DE 50MM, INCLUSIVE FORNECIMENTO E MONTAGEM, FRETE, GRANULO DE PNEU MAIS ÁREA PARA AMORTECIMENTO, DEMARCAÇÃO EM GRAMA SINTÉTICA NA COR BRANCA, PROTEÇÃO UV E GARANTIA DE 5 ANOS	SEINFRA	MATERIAL	M	1.232,71	39,71	48.951,01	11,7894	32,18	A
12171	TUBO AÇO GALVANIZADO DE 50MM (2)	SEINFRA	MAO DE OBRA	H	2.904,68	13,21	38.370,82	9,2413	43,72	A
12543	SERVEANTE	SEINFRA	MATERIAL	M3	482,63	46,00	22.200,75	5,3469	50,39	B
10111	AREIA VERMELHA	SEINFRA	MAO DE OBRA	H	916,80	17,83	16.346,55	3,9369	55,31	B
12391	PEDREIRO	SEINFRA	MATERIAL	M	975,45	16,44	16.036,40	3,8622	60,13	B
11691	PONTALETE / BARROTE DE 3"x3"	SEINFRA	MAO DE OBRA	H	896,25	17,83	15.980,14	3,8487	64,93	B
11858	SERRALHEIRO	SEINFRA	MATERIAL	M2	270,00	30,80	8.316,00	2,0028	67,43	B
16810	TELA EM ALUMINIO FIO 1,5MM E MALHA 4MM	SEINFRA	MATERIAL	KG	14.297,88	0,46	6.577,02	1,5840	69,41	B
10805	CIMENTO PORTLAND	SEINFRA	MATERIAL	M2	469,88	13,60	6.390,30	1,5390	71,33	B
12036	TELA DE ARAME GALVANIZADO DE 2' FIO N.14 BWG	SEINFRA	MAO DE OBRA	H	350,98	17,83	6.257,93	1,5072	73,21	B
10498	CARPINTEIRO	SEINFRA	MATERIAL	KG	402,75	14,52	5.847,93	1,4084	74,97	B
10046	AJUDANTE DE SERRALHEIRO	SEINFRA	MAO DE OBRA	H	67,12	72,23	4.848,44	1,1677	76,43	B
11872	SOLDA 50X50	SEINFRA	MATERIAL	UN	10.380,54	0,45	4.671,24	1,1250	77,83	B
19513	TIJOLINHO (20 X 10 X 4CM), COR NATURAL	PRÓPRIA	MATERIAL	UN	16,00	272,40	4.358,40	1,0497	79,14	B
INS-823808	REFLETOR LED 300W IP66	SEINFRA	MATERIAL	CJ	2,00	1.960,78	3.921,56	0,9445	80,32	C
11138	ESTRUTURA METALICA DE TRAVES FUTEBOL DE CAMPO OFICIAL	SEINFRA	MAO DE OBRA	H	252,02	14,52	3.659,36	0,8813	81,42	C
10045	AJUDANTE DE PINTOR	SEINFRA	MATERIAL	M3	66,30	55,00	3.646,30	0,8782	82,52	C
10108	AREIA GROSSA	SEINFRA	MATERIAL	M	236,25	15,03	3.550,84	0,8652	83,59	C
16809	PERFIL DE ALUMINIO (5X5)CM	SEINFRA	MATERIAL	M2	330,00	10,47	3.455,10	0,8321	84,63	C
10527	CHAPA COMPENSADO RESINADO 6MM (1.10 X 2.20M)	SEINFRA	MATERIAL	M3	44,97	76,75	3.451,26	0,8312	85,66	C
10280	BRITA	SEINFRA	MAO DE OBRA	H	230,76	14,52	3.350,64	0,8070	86,67	C
10037	AJUDANTE	SEINFRA	MATERIAL	M3	39,66	66,85	2.651,27	0,6385	87,47	C
11600	PEDRA DE MÃO (RACHÃO)									

Edgard Alves Damasceno Neto
 Ord. de Despesa - Sec. de
 Infraestrutura e
 Desenvolvimento, S.L.L.

Thiago Breira Gomes
 Engenheiro Civil
 CREA-CE 337551 - RPP 06470472000

ORÇAMENTO - CURVA ABC

OBRA:	ARENINHA BAIXO		
LOCAL:	ARACATI-CE		
CLIENTE:	PREFEITURA MUNICIPAL DE ARACATI		
UNIDADES:	731,25 m ²		
VALOR POR UNIDADE:	R\$ 567,81		

DATA :	29/09/2020		BDI :	24,84%	
FONTE	SEINFRA	VERSÃO	HORA	MES	DATA REF.
		026.1 COM DESONERAÇÃO	85,20%	-	12/2018
		COMPOSIÇÕES PRÓPRIAS			

CÓDIGO	DESCRIÇÃO	FONTE	TIPO	UNIDADE	QUANTIDADE	PREÇO UNITÁRIO	PREÇO TOTAL	%	ACUMUL. %	CL
19515	POSTE DE CONCRETO CIRCULAR, RESISTÊNCIA NOMINAL 200KG, H=10,00M, PESO APROXIMADO DE 790 KG	SEINFRA	MATERIAL	UN	4,00	641,00	2.564,00	0,6175	88,24	C
12082	TIJOLO MACIÇO COMUM	SEINFRA	MATERIAL	UN	7.593,60	0,26	1.974,34	0,4755	88,83	C
10109	AREIA MEDIA	SEINFRA	MATERIAL	M3	36,37	51,00	1.854,82	0,4467	89,39	C
12312	ELETRICISTA	SEINFRA	MAO DE OBRA	H	94,85	18,07	1.713,94	0,4128	89,91	C
12706	OLEO DIESEL	SEINFRA	TRANSPORTE	L	459,77	3,60	1.655,18	0,3986	90,40	C
10163	AÇO CA-50	SEINFRA	MATERIAL	KG	353,33	4,44	1.566,81	0,3778	90,87	C
18623	PISO TÁTIL ALERTA OU DIRECIONAL EM PMC (CONCRETO) ESP . 3cm	PROPRIA	MATERIAL	M2	32,96	44,88	1.479,07	0,3562	91,32	C
INS-578497	SUPORTE DO TIPO CRUZETA PARA 04 REFLETORES EM POSTE	SEINFRA	MATERIAL	UN	4,00	312,71	1.250,84	0,3013	91,70	C
12081	TIJOLO CERÂMICO FURADO 9X19X19CM	SEINFRA	MATERIAL	UN	2.820,00	0,42	1.184,40	0,2853	92,05	C
11100	ESMALTE SINTETICO	SEINFRA	MATERIAL	L	53,70	21,46	1.152,40	0,2775	92,40	C
10042	AJUDANTE DE ELETRICISTA	SEINFRA	MAO DE OBRA	H	78,85	14,52	1.144,90	0,2757	92,74	C
12403	PÓ DE PEDRA	SEINFRA	MATERIAL	M3	28,99	38,84	1.126,05	0,2712	93,08	C
11160	FERRAGEM PARA PORTAO DE TAPUME	SEINFRA	MATERIAL	KG	150,00	7,13	1.069,50	0,2576	93,40	C
16219	TELA DE NYLON e=3mm RETICULADA DE 5x5cm	SEINFRA	MATERIAL	M2	312,50	3,40	1.062,50	0,2559	93,72	C
11577	PARAFUSO COM ROSCA SOBERBA 8X50MM	SEINFRA	MATERIAL	UN	1.800,00	0,58	1.044,00	0,2514	94,04	C
18395	LONA C/APLICAÇÃO DE ILHOS E LACRES, IMPRESSA C/ LOGOMARCAS E DESCRIÇÃO DA OBRA	SEINFRA	MATERIAL	M2	12,00	79,39	952,68	0,2294	94,32	C
10441	CAL HIDRATADA	SEINFRA	MATERIAL	KG	864,51	1,10	950,96	0,2290	94,61	C
12703	MANUTENÇÃO	SEINFRA	TRANSPORTE	H	945,25	1,00	945,25	0,2277	94,89	C
12293	ZARCÃO	SEINFRA	MATERIAL	L	44,75	20,34	910,22	0,2192	95,17	C
11328	LADRILHISTA	SEINFRA	MAO DE OBRA	H	47,94	17,83	854,70	0,2058	95,42	C
12701	DEPRECIACÃO	SEINFRA	TRANSPORTE	H	789,92	1,00	789,92	0,1902	95,66	C
12395	PINTOR	SEINFRA	MAO DE OBRA	H	40,02	17,85	714,45	0,1721	95,88	C
10971	MEIO FIO PRE MOLDADO DIM.=(0,07x0,30x1,00)m	SEINFRA	MATERIAL	M	60,00	11,27	676,20	0,1629	96,08	C
12211	TUBO PVC CORRUGADO PERFURADO D=10cm	SEINFRA	MATERIAL	M	60,00	10,84	650,40	0,1566	96,27	C



Thiago Pereira Gomes
 Engenheiro Civil
 CRETA-CE 337851 / RNP 0617914303

Edgard Alves Damasceno Neto
 Ord. de Desp. Secr. de
 Infraestrutura e
 Desenvolvimento

ORÇAMENTO - CURVA ABC

OBRA:	ARENINHA BAIXIO		
LOCAL:	ARACATI-CE		
CLIENTE:	PREFEITURA MUNICIPAL DE ARACATI		
UNIDADES:	731,25 m ²		
VALOR POR UNIDADE:	R\$ 567,81		

CÓDIGO	DESCRIÇÃO	FONTE	TIPO	UNIDADE	QUANTIDADE	PREÇO UNITÁRIO	PREÇO TOTAL	%	ACUMUL. %	CL	DATA : 29/09/2020		BDI : 24,84%
											SEINFRA	VERSÃO	
11530	MONTADOR	SEINFRA	MAO DE OBRA	H	36,00	17,83	641,88	0,1546	96,47	C	026.1 COM DESONERAÇÃO COMPOSIÇÕES PRÓPRIAS	85,20%	12/2018
12545	MOTORISTA DE CAMINHÃO	SEINFRA	MAO DE OBRA	H	30,58	20,09	614,33	0,1480	96,65	C			
11724	PREGO	SEINFRA	MATERIAL	KG	54,04	11,26	608,51	0,1466	96,83	C			
10098	ARAME GALVANIZADO N.10 BWG	SEINFRA	MATERIAL	KG	67,12	8,99	603,45	0,1453	97,02	C			
10445	CALCETEIRO	SEINFRA	MAO DE OBRA	H	32,46	17,83	578,84	0,1394	97,19	C			
12552	OPERADOR DE COMPACTADOR DE PLACA VIBRATORIA	SEINFRA	MAO DE OBRA	H	31,60	16,21	512,22	0,1234	97,34	C			
12170	TUBO AÇO GALVANIZADO DE 40MM (1 1/2')	SEINFRA	MATERIAL	M	18,00	27,53	495,54	0,1193	97,49	C			
18570	GEOTÊXIL NÃO-TECIDO 100% POLIÉSTER COM RESISTÊNCIA A TRAÇÃO LONGITUDINAL MÍNIMA DE 10 kN/m (BIDIM RT-10 OU SIMILAR)	SEINFRA	MATERIAL	M2	79,20	5,64	446,69	0,1076	97,63	C			
16221	GANCHOS GALVANIZADOS P/FIXAÇÃO DAS REDES NOS TUBOS	SEINFRA	MATERIAL	UN	127,50	3,50	446,25	0,1075	97,76	C			
11605	PEDRISCO	SEINFRA	MATERIAL	M3	6,31	69,75	440,02	0,1060	97,89	C			
10121	ARMADOR/FERREIRO	SEINFRA	MAO DE OBRA	H	21,22	17,83	378,43	0,0911	98,01	C			
12896	TRANSPORTE	SEINFRA	TRANSPORTE	TxKM	355,40	1,00	355,40	0,0856	98,11	C			
10199	BASE FUSIVEL DIAZED 25A. COMPLETA	SEINFRA	MATERIAL	UN	16,00	21,21	339,36	0,0817	98,22	C			
10100	ARAME GALVANIZADO N.14 BWG	SEINFRA	MATERIAL	KG	31,33	10,40	325,78	0,0785	98,31	C			
12320	ENCANADOR	SEINFRA	MAO DE OBRA	H	18,00	17,83	320,94	0,0773	98,41	C			
10355	CABO ISOLADO PVC 750V 10MM2	SEINFRA	MATERIAL	M	61,20	5,14	314,57	0,0758	98,51	C			
10357	CABO ISOLADO PVC 750V 4MM2	SEINFRA	MATERIAL	M	137,70	2,04	280,91	0,0677	98,59	C			
12079	TEXTURA ACRÍLICA	SEINFRA	MATERIAL	KG	42,48	6,40	271,87	0,0655	98,67	C			
10043	AJUDANTE DE ENCANADOR	SEINFRA	MAO DE OBRA	H	18,00	14,52	261,36	0,0629	98,75	C			
11856	SELADOR ACRÍLICO	SEINFRA	MATERIAL	L	20,52	12,08	247,88	0,0597	98,82	C			
12702	JUROS	SEINFRA	TRANSPORTE	H	244,88	1,00	244,88	0,0590	98,90	C			
10528	CHAPA COMPENSADO RESINADO 10MM (1.10 X 2.20M)	SEINFRA	MATERIAL	M2	13,61	16,51	224,67	0,0541	98,97	C			
10339	CABO COBRE NU 35MM2	SEINFRA	MATERIAL	M	12,00	15,98	191,76	0,0462	99,02	C			
10421	CAIXA INSPEÇÃO DO TERRA	SEINFRA	MATERIAL	UN	4,00	47,03	188,12	0,0453	99,08	C			
16796	CABO POLIFÁSICO - 4 X 2,5MM	SEINFRA	MATERIAL	M	40,00	4,65	186,00	0,0448	99,14	C			



Thiago Pereira Gomes
 Engenheiro Civil
 CREA-CE 307551 / RNP 06179143ms

Edgard Alves Dantas Neto
 Ord. de Resp. Sec. de
 Infraestrutura e

ORÇAMENTO - CURVA ABC

OBRA:	ARENINHA BAIXIO	DATA :	29/09/2020	BDI :	24,84%
LOCAL:	ARACATI-CE	VERSAO		HORA	MES
CLIENTE:	PREFEITURA MUNICIPAL DE ARACATI	SEINFRA	026.1 COM DESONERACAO COMPOSICOES PROPRIAS	85,20%	12/2018
UNIDADES:	731,25 m ²				
VALOR POR UNIDADE:	R\$ 567,81				

CÓDIGO	DESCRIÇÃO	FONTE	TIPO	UNIDADE	QUANTIDADE	PREÇO UNITÁRIO	PREÇO TOTAL	%	ACUMUL. %	CL
I1346	LIXA PARA FERRO	SEINFRA	MATERIAL	UN	134,38	1,32	177,38	0,0427	99,19	C
I2429	TABUA DE VIROLA DE 12"x 1"	SEINFRA	MATERIAL	M2	6,58	25,54	168,09	0,0405	99,24	C
I0101	ARAME GALVANIZADO N.16 BWG	SEINFRA	MATERIAL	KG	14,62	11,25	164,53	0,0396	99,29	C
I2352	HASTE DE ATERRAMENTO COPERWELD 5/8" x 2,40M	SEINFRA	MATERIAL	UN	4,00	35,72	142,88	0,0344	99,33	C
I8207	PEÇAS METÁLICAS P/ FORMAS	SEINFRA	MATERIAL	KG	18,59	7,55	140,32	0,0338	99,37	C
I1069	ELETRODUTO DE PVC RIGIDO 1 1/4"	SEINFRA	MATERIAL	M	22,00	6,04	132,88	0,0320	99,41	C
I7960	GRUA	SEINFRA	EQUIPAMENTO	H	0,31	394,00	121,04	0,0292	99,45	C
I1075	ELETRODUTO DE PVC RIGIDO 3/4"	SEINFRA	MATERIAL	M	40,00	2,99	119,60	0,0288	99,49	C
I1070	ELETRODUTO DE PVC RIGIDO 1"	SEINFRA	MATERIAL	M	27,50	4,25	116,88	0,0281	99,52	C
I2548	OPERADOR DE BETONEIRA	SEINFRA	MAO DE OBRA	H	6,77	16,21	109,80	0,0264	99,56	C
I0502	CELULA FOTOELETTRICA P/ LAMPADA 1000W, C/ SUPORTE	SEINFRA	MATERIAL	UN	4,00	26,40	105,60	0,0254	99,59	C
I0103	ARAME RECOZIDO N.18 BWG	SEINFRA	MATERIAL	KG	8,50	11,50	97,72	0,0235	99,62	C
I1018	DISJUNTOR TRIPOLAR DE 70A	SEINFRA	MATERIAL	UN	1,00	93,35	93,35	0,0225	99,64	C
I1495	MADEIRA (PEROBA)	SEINFRA	MATERIAL	M3	0,03	2.922,83	89,79	0,0216	99,67	C
I2436	TELA GALVANIZADA MALHA QUADRADA 2" (5X5CM) FIO 10 (3,4MM)	SEINFRA	MATERIAL	M2	2,50	30,82	77,05	0,0186	99,69	C
I0040	AJUDANTE DE ARMADOR/FERREIRO	SEINFRA	MAO DE OBRA	H	5,21	14,52	75,65	0,0182	99,72	C
I0467	CANTONEIRA DE FERRO 1"x 3/16" (L X E)	SEINFRA	MATERIAL	KG	13,36	5,55	74,16	0,0179	99,74	C
I2500	TINTA ESMALTE SINTETICO	SEINFRA	MATERIAL	L	3,24	20,84	67,53	0,0163	99,76	C
I0356	CABO ISOLADO PVC 750V 2,5 MM2	SEINFRA	MATERIAL	M	40,00	1,44	57,60	0,0139	99,78	C
I6220	CORDA DE NYLON DE 4mm	SEINFRA	MATERIAL	M	267,81	0,21	56,24	0,0135	99,79	C
I1945	TE AÇO GALVANIZADO DE 1 1/2"	SEINFRA	MATERIAL	UN	2,04	23,14	47,21	0,0114	99,81	C
I2528	PEÇAS DE DESGASTE DO BRITADOR	SEINFRA	MATERIAL	CJ	0,00	26.583,00	46,45	0,0112	99,82	C
I1879	SOLDADOR	SEINFRA	MAO DE OBRA	H	2,50	17,88	44,70	0,0108	99,84	C
I1488	LÍQUIDO PREPARADOR DE SUPERFÍCIES	SEINFRA	MATERIAL	L	2,29	16,64	38,06	0,0092	99,85	C
I1747	QUADRO DE DISTRIBUIÇÃO SOBREPOR ATÉ 6 DIVISÕES	SEINFRA	MATERIAL	UN	1,00	36,37	36,37	0,0088	99,86	C



Thiago Pereira Gomes
 Engenheiro Civil
 CREA-CE 337551 | RNP 0517914303

Edgard Alves Damasceno Neto
 Ord. de Desp. Secr. de
 Infraestrutura e
 Desenvolvimento Urbano

ORÇAMENTO - CURVA ABC

OBRA:	ARENINHA BAIXO		
LOCAL:	ARACATI-CE		
CLIENTE:	PREFEITURA MUNICIPAL DE ARACATI		
UNIDADES:	731,25 m ²		
VALOR POR UNIDADE:	R\$ 567,81		
DATA :		29/09/2020	BDI : 24,84%
FONTE		VERSÃO	HORA
SEINFRA		026.1 COM DESONERAÇÃO COMPOSIÇÕES PRÓPRIAS	85,20%
			MES
			12/2018

CÓDIGO	DESCRIÇÃO	FONTE	TIPO	UNIDADE	QUANTIDADE	PREÇO UNITÁRIO	PREÇO TOTAL	%	ACUMUL. %	CL
10871	COTOVELO AÇO GALVANIZADO DE 1 1/2"	SEINFRA	MATERIAL	UN	2,04	17,10	34,88	0,0084	99,87	C
12339	FERRO CHATO DE 2" x 3/16"	SEINFRA	MATERIAL	KG	6,25	5,28	33,00	0,0079	99,88	C
10041	AJUDANTE DE CARPINTEIRO	SEINFRA	MAO DE OBRA	H	2,26	14,52	32,84	0,0079	99,89	C
10526	CHAPA COMPENSADO PLASTIFICADO 12MM (1.22 X 2.44M)	SEINFRA	MATERIAL	M2	1,52	21,26	32,27	0,0078	99,90	C
10193	BARRAMENTO NEUTRO P/ BAIXA TENSÃO	SEINFRA	MATERIAL	UN	1,00	30,60	30,60	0,0074	99,91	C
12568	DINAMITE GRANULADA	SEINFRA	MATERIAL	KG	2,59	11,62	30,15	0,0073	99,92	C
10194	BARRAMENTO PRINCIPAL P/ BAIXA TENSÃO	SEINFRA	MATERIAL	UN	1,00	30,10	30,10	0,0072	99,93	C
10984	DISJUNTOR MONOPOLAR 25A	SEINFRA	MATERIAL	UN	3,00	9,87	29,61	0,0071	99,93	C
12338	FERRO CHATO DE 1/2" x 3/16"	SEINFRA	MATERIAL	KG	5,31	5,28	28,05	0,0068	99,94	C
10169	AÇO CA-60	SEINFRA	MATERIAL	KG	5,94	4,64	27,57	0,0066	99,95	C
10195	BARRAMENTO TERRA P/ BAIXA TENSÃO	SEINFRA	MATERIAL	UN	1,00	24,88	24,88	0,0060	99,96	C
10860	CORDEL DETONANTE	SEINFRA	MATERIAL	M	5,96	4,00	23,83	0,0057	99,97	C
12384	JOELHO FERRO GALVANIZADO 1"	SEINFRA	MATERIAL	UN	4,00	4,80	19,20	0,0046	99,97	C
12550	OPERADOR DE CARREGADEIRA	SEINFRA	MAO DE OBRA	H	0,67	22,33	14,97	0,0036	99,98	C
12523	OPERADOR DE PERFURATRIZ/ROMPEDOR PNEUMATICO	SEINFRA	MAO DE OBRA	H	0,85	16,21	13,74	0,0033	99,98	C
12425	SOLVENTE	SEINFRA	MATERIAL	L	0,95	12,78	12,18	0,0029	99,98	C
10841	CONNECTOR PARA HASTE TERRA	SEINFRA	MATERIAL	UN	4,00	2,35	9,40	0,0023	99,99	C
11916	TABUA DE 1" DE SA. - L = 30cm	SEINFRA	MATERIAL	M	0,96	8,07	7,75	0,0019	99,99	C
10221	BLASTER	SEINFRA	MAO DE OBRA	H	0,28	20,57	5,81	0,0014	99,99	C
12507	DINAMITE 60%	SEINFRA	MATERIAL	KG	0,24	19,95	4,79	0,0012	99,99	C
12553	OPERADOR DE COMPRESSOR DE AR	SEINFRA	MAO DE OBRA	H	0,28	16,21	4,58	0,0011	99,99	C
11846	SARRAFO DE 1"X4"	SEINFRA	MATERIAL	M	0,92	4,74	4,35	0,0010	99,99	C
11347	LIXA PARA MADEIRA/MASSA	SEINFRA	MATERIAL	UN	7,63	0,55	4,19	0,0010	100,00	C
12554	OPERADOR DE CONJUNTO DE BRITAGEM	SEINFRA	MAO DE OBRA	H	0,18	22,33	4,06	0,0010	100,00	C
11730	PREGO 18X30	SEINFRA	MATERIAL	KG	0,31	11,85	3,64	0,0009	100,00	C

Thiago Pereira Gomes
 Engenheiro Civil
 CREA-CE 337551 | RNP 0517914303

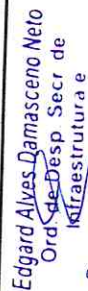
Edgard Alves Damasceno Neto
 Ord. e Desp. Sec. de Infraestrutura e

ORÇAMENTO - CURVA ABC

OBRA:	ARENINHA BAIXIO			DATA:	29/09/2020	BDI:	24,84%
LOCAL:	ARACATI-CE			FONTE	SEINFRA	HORA	85,20%
CLIENTE:	PREFEITURA MUNICIPAL DE ARACATI			SEINFRA	026.1 COM DESONERAÇÃO		12/2018
UNIDADES:	731.25 m²			COMPOSIÇÕES PRÓPRIAS			
VALOR POR UNIDADE:	R\$ 567,81						

CÓDIGO	DESCRIÇÃO	FONTE	TIPO	UNIDADE	QUANTIDADE	PREÇO UNITÁRIO	PREÇO TOTAL	%	ACUMUL. %	CL
I2555	OPERADOR DE GRUPO GERADOR	SEINFRA	MAO DE OBRA	H	0,18	16,21	2,95	0,0007	100,00	C
I2408	PREGO 1 1/2" x 14	SEINFRA	MATERIAL	KG	0,15	11,26	1,69	0,0004	100,00	C
I2329	ESTOPIM	SEINFRA	MATERIAL	M	0,29	5,53	1,59	0,0004	100,00	C
I1728	PREGO 18X27 (2 1/2 X 10)	SEINFRA	MATERIAL	KG	0,13	11,26	1,49	0,0004	100,00	C
I2562	OPERADOR DE TRATOR DE ESTEIRAS	SEINFRA	MAO DE OBRA	H	0,07	22,33	1,45	0,0004	100,00	C
I2535	SÉRIE DE BROCAS S.12 D=22MM	SEINFRA	MATERIAL	JG	0,00	563,26	1,35	0,0003	100,00	C
I2326	ESPOLETA	SEINFRA	MATERIAL	UN	0,04	4,43	0,19	0,0000	100,00	C
I2193	TUBO PVC ESGOTO DE 100MM (4") - (NBR 5688)	SEINFRA	MATERIAL	M	0,00	8,54	0,00	0,0000	100,00	C

Subtotal até 100,00% 332.598,92

Outros 82.612,68

Valor total do Orçamento 415.211,60





Thiago Pereira Gomes
 Engenheiro Civil
 CREA-CE 037591 / RNP 0617514303

Edgard Alves Damasceno Neto
 Ord. de Desp. Secr. de
 Infraestrutura e

CRONOGRAMA FÍSICO-FINANCEIRO

OBRA:	ARENINHA BAIXIO		
LOCAL:	ARACATI-CE		
CLIENTE:	PREFEITURA MUNICIPAL DE ARACATI		
UNIDADES:	731,25 m ²		
VALOR POR UNIDADE:	R\$ 567,81		
DATA : 29/09/2020 VERSÃO BDI : 24,84% FONTE HORA MES DATA REF. SEINFRA 026.1 COM DESONERAÇÃO 85,20% - 12/2018 COMPOSIÇÕES PRÓPRIAS			

ITEM	DESCRIÇÃO	VALOR (R\$)	MÊS 1	MÊS 2	MÊS 3	MÊS 4	Total parcela
1	SERVIÇOS PRELIMINARES	47.000,05	100,00 % 47.000,05				100,00 % 47.000,05
2	MOVIMENTAÇÃO DE TERRA	43.282,39	50,00 % 21.641,20	50,00 % 21.641,19			100,00 % 43.282,39
3	ESTRUTURAS	32.691,55	50,00 % 16.345,78	50,00 % 16.345,77			100,00 % 32.691,55
4	ALVENARIA DE VEDAÇÃO	9.001,15		50,00 % 4.500,58	50,00 % 4.500,57		100,00 % 9.001,15
5	REVESTIMENTOS	9.285,21		50,00 % 4.642,61	50,00 % 4.642,60		100,00 % 9.285,21
6	ESQUADRIAS E FERRAGENS	1.385,86				100,00 % 1.385,86	100,00 % 1.385,86
7	PAVIMENTAÇÃO	99.751,48		50,00 % 49.875,74	50,00 % 49.875,74		100,00 % 99.751,48
8	DRENAGEM	4.592,67		50,00 % 2.296,34	50,00 % 2.296,33		100,00 % 4.592,67
9	PINTURA	2.082,96			50,00 % 1.041,48	50,00 % 1.041,48	100,00 % 2.082,96
10	DIVERSOS	145.351,68			50,00 % 72.675,84	50,00 % 72.675,84	100,00 % 145.351,68
11	INSTALAÇÕES ELÉTRICAS	19.879,85	25,00 % 4.969,96	25,00 % 4.969,96	25,00 % 4.969,96	25,00 % 4.969,97	100,00 % 19.879,85
12	LIMPEZA FINAL	906,75				100,00 % 906,75	100,00 % 906,75
		415.211,60	89.956,99 89.956,99	104.272,19 194.229,18	140.002,52 334.231,70	80.979,90 415.211,60	415.211,60

278
6.

Thiago Pereira
Thiago Pereira
Engenheiro Civil
CREA-CE 037551 - RNP 0517914303

PREFEITURA DO ARACATI

MAPA DE COTAÇÃO

219
L.

CONSTRUÇÃO DE 01 (UMA) ARENINHA NA LOCALIDADE DE
BAIXIO, NO MUNICÍPIO DE ARACATI-CE

- 1 **INS-823808 – REFLETOR LED 300W IP66.** VALOR UNITÁRIO: R\$ 272,40 (DUZENTOS E SETENTA E DOIS REAIS E QUARENTA CENTAVOS). O insumo está contemplado na composição própria **CP-6720-C4989 – PROJETOR (4 UNIDADES) EM POSTE DE CONCRETO CIRCULAR H=10M, ALTURA LIVRE 8,40M, COM REFLETOR LED 300W IP66, INCLUSIVE O POSTE;**
- 2 **INS-578497 – SUPORTE DO TIPO CRUZETA PARA 04 REFLETORES EM POSTE.** VALOR UNITÁRIO: R\$ 312,71 (TREZENTOS E DOZE REAIS E SETENTA E UM CENTAVOS). O insumo está contemplado na composição própria **CP-6720-C4989 – PROJETOR (4 UNIDADES) EM POSTE DE CONCRETO CIRCULAR H=10M, ALTURA LIVRE 8,40M, COM REFLETOR LED 300W IP66, INCLUSIVE O POSTE.**

Thiago Pereira Gomes
Engenheiro Civil
CREA-CE 337891 | RNP 0617914303

Edgard Alves Damasceno Neto
Ord. de Desp. Secr. de
Infraestrutura e
Desenvolvimento Urbano

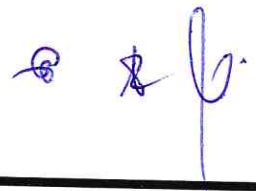

PREFEITURA DO ARACATI

Produto



Refletor Holofores MicroLED Slim 300W Branco Frio
SKU: RSPM-300WBF
Estoque: Disponível

Preço unitário

R\$ 899,90
R\$ 169,90

Quantidade

- 1 +

Subtotal

R\$ 169,90

Excluir

Subtotal: R\$ 169,90

Calcule o frete: 62800-000 Calcular

Cupom de desconto: Usar cupom

Você compra. A gente

doa!



Não custa nada pra você, nós é quem doamos!

Total: R\$ 284,70

via Boleto Bancário por R\$ 267,71 com 10% SITE BLINDADO
ou em até 12x de R\$ 23,72 SERVIÇO DE PAGAMENTO

Thiago Pereira Gomes
Engenheiro Civil
CREA-CE 037501 | RNP 061794303

Edgard Alves Damasceno Neto
Ord. de ~~Desp~~ Secr de
Infraestrutura e
Desenvolvimento Urbano

Av. Dragão do Mar, 230, Centro – Aracati-CE-Brasil CEP: 62800-000
(+55 88) 3421-1050 | (+55 88) 3421-1945 | www.aracati.ce.gov.br

PREFEITURA DO ARACATI

Produto



REFLETOR HOLOFOTE LED 300W SMD IP66 A PROVA D'ÁGUA
BRANCO FRIO 6000K

SKU: RSSMD-300W-BF
Estoque: Disponível

Preço unitário

R\$ 529,40

R\$ 264,35

Quantidade

1

Subtotal

R\$ 264,35

Excluir

Subtotal: R\$ 264,35

CALCULE O FRETE: 62800-000

CALCULAR

Não sei meu CEP

17 dias úteis R\$ 61,60 PAC

13 dias úteis R\$ 110,08 SEDEX

14 dias úteis R\$ 115,69 ASAPlog

CUPOM DE DESCONTO:

USAR CUPOM

Total: R\$ 325,95

via Depósito por R\$ 312,73 com 5% de desconto
ou em até 10x de R\$ 32,59 sem juros



Thiago Pereira Gomes
Engenheiro Civil
CREA-CE 337551 | RNP 051794303

Edgard Alves Damasceno Neto
Ord. de Desp. Secr. de
Infraestrutura e
Desenvolvimento Urbano

Av. Dragão do Mar, 230, Centro – Aracati-CE-Brasil CEP: 62800-000
(+55 88) 3421-1050 | (+55 88) 3421-1945 | www.aracati.ce.gov.br

PREFEITURA DO ARACATI

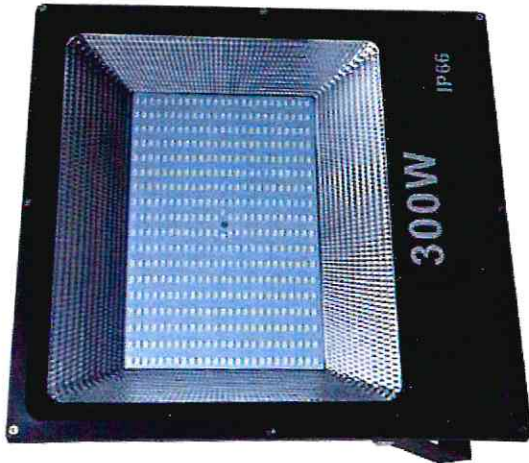
favoritar | compartilhar



Refletor Holofote Led 300w Bivolt Smd A Prova D'água Oferta

★★★★★ (Cód. 48760364)

Fachadas, jardins, outdoors, quadras de futebol, quadras de tênis, quadras poliesportivas, placas, estacionamentos, garagens, sinalizações gerais e muito mais. **INFORMAÇÕES TÉCNICAS:** Modelo: Refletor Led - Potencia: 300w- Temperatura d...

[mais informações](#)

[política de troca e devolução](#)

R\$ 382,94 prime
em até 12x sem juros no **cartão de crédito com Ame** e receba R\$ 11,49 de volta

R\$ 382,94 em até 15x sem juros no **cartão Americanas com Ame** e receba R\$ 11,49 de volta

[mais formas de pagamento](#)

Aracati - CE

receber entre
26 de agosto e 09 de setembro

R\$ 90,15



comprar

comprar com ame

Thiago Pereira Gomes
Engenheiro Civil
CREA-CE 307551 | RNP 051794303

Logard Alves Damasceno Neto
Ord. de Desp. Secr. de
Infraestrutura e
Desenvolvimento Urbano

Av. Dragão do Mar, 230, Centro – Aracati-CE-Brasil CEP: 62800-000
(+55 88) 3421-1050 | (+55 88) 3421-1945 | www.aracati.ce.gov.br

PREFEITURA DO ARACATI

Página inicial / Iluminação Pública e Postes / Acessórios para Postes de Iluminação / Suporte cruzeta para refletores em poste /

SUPORTE CRUZETA PARA 4 REFLETORES EM POSTE - SC-04

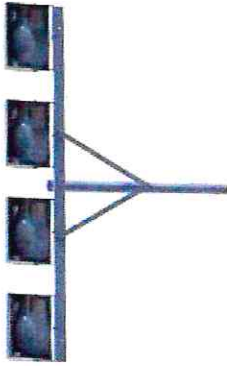

Marca: **INDUSPAR**
Modelo: **Cruzeta para Refletor**
Referência: **SC-04**

Por:

R\$ 324,00

R\$ 291,60 à vista com desconto Depósito Bancário ou 10x de R\$ 32,40 Sem juros

Thiago Perceira
Thiago Perceira Gomes
Engenheiro Civil
CRC/CE-007651, RNP-0517914303

Edgard Alves Damasceno Neto
Ord de Desp. Secr de
Infraestrutura e
Desenvolvimento Urbano

Edgard Alves Damasceno Neto

Av. Dragão do Mar, 230, Centro – Aracati-CE-Brasil CEP: 62800-000
(+55 88) 3421-1050 | (+55 88) 3421-1945 | www.aracati.ce.gov.br

Cotação Lumilandia

Rafael Mengod <vendas@lumilandia.com.br>

Ter, 25/08/2020 08:44

Para: thiago_95_pereira@hotmail.com <thiago_95_pereira@hotmail.com>

Bom dia,

Segue cotação abaixo;

08 UNIDS CRUZETA PARA QUATRO REFLETORES – R\$ 272,00 cada – R\$ 2.176,00

Não aceitamos cancelamentos ou devoluções de itens sob encomenda.

Prazo de fabricação de 30 dias úteis.

ESCOLHER UMA FORMA DE PAGAMENTO:

Em até 10x sem juros (Valor mínimo de parcela R\$ 300,00)

PAGSEGURO "em até 18x de acordo com a bandeira de seu cartão"

A vista com 5% de desconto com depósito em conta corrente da Lumilandia ou boleto antecipado



5% DESCONTO
PARA PAGAMENTO À VISTA



Impostos inclusos, fora os estados que possuem convenio com o Estado de São Paulo. Caso contrário terá que ser pago antecipadamente uma guia com a diferença desse imposto, para anexar com a nota de envio.

FRETE: À calcular conforme aprovação do material.

Transporte por conta do comprador

TROCA DE MERCADORIA

Para a troca de qualquer produto, o prazo máximo é de 7 (sete) dias. O mesmo só poderá ser feito, mediante sua embalagem original, bem como o perfeito estado do produto. Troca de mercadorias com defeito de fábrica terá o prazo de 30 (trinta) dias. O desgaste natural do produto, o uso / instalação inadequada e má conservação, podem causar danos que estão fora das especificações para indenização. Produtos com defeitos provocados são facilmente identificados e não poderão ser trocados. A Lumilandia analisará cada caso, e se for necessário será providenciado seu conserto. Se o produto não tiver conserto ele será substituído por outro igual ou semelhante, em perfeito estado.

Att,

Daniele Yeger (11) 4367-4452

Daniele Yeger

Lumilandia
Tudo em Iluminação

Consultor Comercial

☎ (11) 4367-4452 ☎ (11) 99496-7578

🌐 www.lumilandia.com.br ✉ vendas2lumilandia@gmail.com

Elaboramos Projetos Luminotécnicos

DIALUX

@lumilandiailuminacao

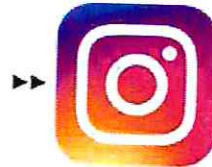

SIGA-NOS NO INSTAGRAM

Funcionamento: Seg - Sexta das 9h às 18h / Sáb. 9h às 13h

De: Thiago Pereira Gomes [mailto:thiago_95_pereira@hotmail.com]

Enviada em: quinta-feira, 20 de agosto de 2020 14:25

Para: Vendas Novo <vendas@lumilandia.com.br>

Assunto: RE: Lumilandia

Boa tarde, Daniele.

Thiago Pereira
Thiago Pereira Gomes
Engenheiro Civil
CREA-CE 037891 / RNP 0517914303

Edgard Alves Damasceno Neto
Edgard Alves Damasceno Neto
Ord. de Desp. Sec. de
Infraestrutura e
Desenvolvimento Urbano

124
b.

8
b.

Cada refletor pesa 6 kg e possui dimensões de 400 x 450 mm.

Aguardo o retorno da solicitação do orçamento.

Obrigado!

De: Vendas Novo <vendas@lumilandia.com.br>
Enviado: quinta-feira, 20 de agosto de 2020 11:56
Para: thiago_95_pereira@hotmail.com <thiago_95_pereira@hotmail.com>
Assunto: Lumilandia

Boa tarde,

Poderia me enviar as dimensões e o peso do projetores que irá utilizar nesses suportes por gentileza?

Att,

Daniele Yeger (11) 4367-4452

Daniele Yeger

Consultor Comercial

☎ (11) 4367-4452 ☎ (11) 99496-7578
🌐 www.lumilandia.com.br vendas2lumilandia@gmail.com

Lumilandia
Tudo em Iluminação

Elaboramos Projetos Luminotécnicos

DIALux

@lumilandiailuminacao

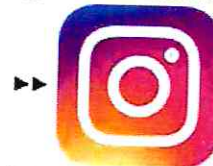

SIGA-NOS NO INSTAGRAM

Funcionamento: Seg - Sexta das 9h às 18h / Sab. 9h às 13h

De: Lumilandia [<mailto:envioslumilandia@gmail.com>]
Enviada em: quarta-feira, 19 de agosto de 2020 08:43
Para: vendas@lumilandia.com.br
Assunto: Cotação N°11996 - Produto: Suporte Cruzeta para 4 Refletores Solicitante: Thiago Pereira Gomes

Orçamento para Suporte Cruzeta para 4 Refletores

Detalhes do produto

Imagem	Produto	Referência
	Suporte Cruzeta para 4 Refletores Categoria: Postes Pétala	CTZ/0404561

Detalhes do Solicitante

Nome: Thiago Pereira Gomes

E-mail: thiago_95_pereira@hotmail.com

Telefone: (88) 999095707

Cidade/Estado: Aracati-CE

CEP: 62800000

Mensagem: Gostaria de solicitar orçamento para 8 suportes do tipo cruzeta para 4 refletores, por gentileza. Obeigado.

Lumilandia - Comércio de Lustres LTDA 1992 - 2020®

Thiago Pereira Gomes
Engenheiro Civil
CREA-CE 037561 | RNP 0517914303

Edgard Alves Damasceno Neto
Ord. de Desp. Secr. de
Infraestrutura e
Desenvolvimento Urbano



FORTLIGHT ILUMINACAO INDUSTRIA LTDA

Orçamento de Venda
37.569
19/08/2020
15:27
Pag.: 1
Rev.: 00

RUA LUIZ RODRIGUES FREITAS, 240,
PORTO DA IGREJA - GUARULHOS - BRASIL 0055 - CEP: 07034-050
Telefone: (11) 2087-6000 Fax: (11) 2087-6000
CNPJ/CPF (MF): 74 642 513/0001-32
Inscr Estadual: 336381266112

Cliente 00000-MUNICIPIO DE ARACATI
Endereço , 0,

- ARACATI - CE - CEP: 62800-000

CNPJ/CPF(MF): 07 684 756/0001-46

Contato (88)9-9909-5707 - THIAGO

Condições ... A Vista

Inscrição Estadual ...

Tipo Frete: DESTINATARIO

E-Mail thiago_95_pereira@hotmail.com

Tipo Empresa : PJ NAO CONTRIBUINTE Finalidade Emp: Consumidor Final

Ticket:

It	CODIGO	Descrição dos Produtos	Informações Adicionais	NCM	UND	Quantidade	Unitário	Total % IPI	Vr IPI	Total c/IPI %ICMS % ST	Valor ST	Total Itens
1	09.11.014	CRUZETA PARA 4 PROJETORES FLCRU4 LEVE		73269090	PC	1,000	263,3160	263,31	5,00	13,16	276,48	276,48
	MP##//20			0							0,00	276,48
Cruzeta fabricada em aço para sustentação e distribuição de projetores. Acabamento galvanizado à fogo. Para fixação de 04 projetores leve.												
2	09.11.004	CRUZETA PARA 4 PROJETORES FLCRU4 PESADA		73269090	PC	1,000	321,5763	321,57	5,00	16,07	337,65	337,65
	MP##//03			0							0,00	337,65
Cruzeta fabricada em aço para sustentação e distribuição de projetores. Acabamento galvanizado à fogo. Para fixação de 04 projetores pesado.												

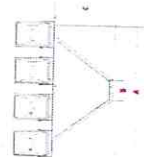

ICMS Próprio :	42,99	Valor Produtos:	584,89	Valor IPI :	29,24
DIFAL Destino:	67,55	Valor Frete :	0,00	Total Bruto :	614,13
DIFAL Origem :	0,00	Valor Seguro :	0,00	Valor ICMS ST :	0,00
Valor FCP :	0,00	Valor Embalag :	0,00	Total Geral :	614,13

Informações Extras: Itens a pronta entrega sujeitos a estoque rotativo-Fat.minimo R\$500,00

Vendedor 046 - RODRIGO - vendas4@fortlight.com.br - 11 - 2087-6000
Representante 042 - RODRIGO - vendas4@fortlight.com.br - 11 - 2087-6000

Observações:

FORTLIGHT ILUMINACAO INDUSTRIA LTDA

MUNICIPIO DE ARACATI

Edgard Alves Damasceno Neto
Ord. de Dissp) Secr de
Infraestrutura e
Desenvolvimento Urbano

Thiago Pereira Gomes
Engenheiro Civil
CPF: 05.337531 | RNP: 054794303

CRUZETAS

Handwritten signature

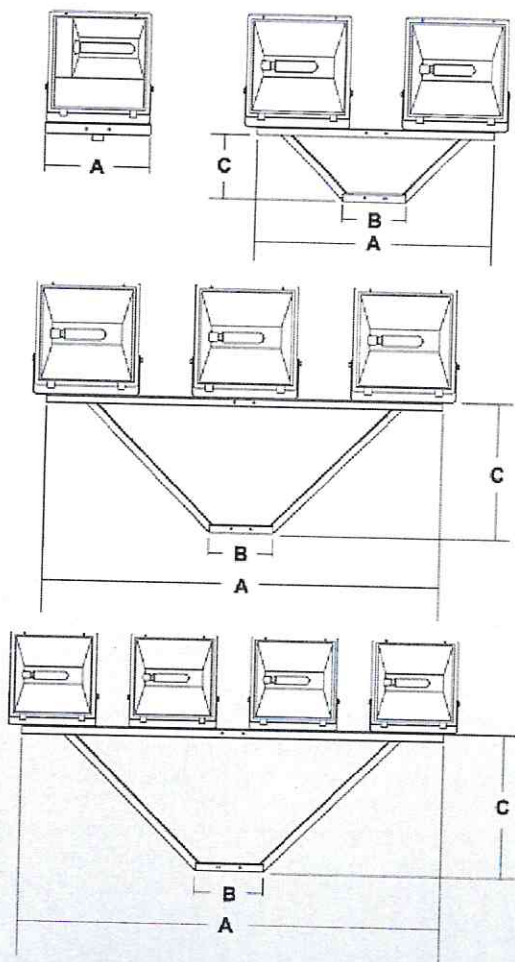

Código	Quantidade de Projetores	Cruzeta			Cantoneira
		Dimensões (mm)			
		A	B	C	
FLCRU 1	1	400	---	---	2"
FLCRU 2	2	800	400	400	2"
FLCRU 3	3	1500	500	500	2"
FLCRU 4	4	2200	500	500	2"
FLCRU 1L	1	400	---	---	1.1/2"
FLCRU 2L	2	800	400	400	1.1/2"
FLCRU 3L	3	1500	500	500	1.1/2"
FLCRU 4L	4	2200	500	500	1.1/2"

BASE PARA EQUIPAMENTO AUXILIAR.

FLK 90			
Código	Dimensões (mm)		
	A	B	C
FLK 90/1	300	200	260
FLK 90/2	400	280	400
FLK 90/3	300	260	330
FLK 90/4	400	330	400

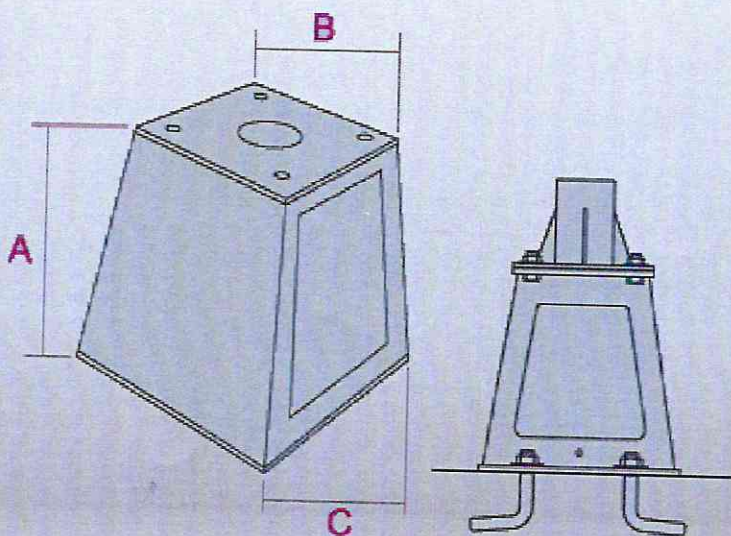

Thiago Pereira
 Thiago Pereira Gomes
 Engenheiro Civil
 CREA-CE 337591 | RNP 0617914303

Edgard Alves Damasceno Neto
 Ord. de Desp. Secr. de
 Infraestrutura e
 Desenvolvimento Urbano

Handwritten signature



RRT SIMPLES



Verificar Autenticidade

1. RESPONSÁVEL TÉCNICO

1.1 Arquiteto e Urbanista

Nome Civil/Social: IONARA LOIS MENEZES BEZERRA CPF: 046.355.953-31 Tel: (88) 99779-7954
 Data de Registro: 25/01/2017 Registro Nacional: 00A1321323 E-mail: IONARALOIS@GMAIL.COM

2. DETALHES DO RRT

Nº do RRT: SI9210565I00CT001 Forma de Registro: INICIAL
 Data de Cadastro: 29/01/2020 Tipologia:
 Modalidade: RRT SIMPLES Forma de Participação: INDIVIDUAL
 Data de Registro: 29/01/2020

2.1 Valor do RRT

Valor do RRT: R\$97.95 Pago em: 29/01/2020

3. DADOS DO CONTRATO

3.1 Contrato

Nº do RRT: SI9210565I00CT001 CPF/CNPJ: 07.684.756/0001-46 Nº Contrato: Data de Início: 06/01/2020
 Contratante: PREFEITURA MUNICIPAL DE ARACATI-CE Valor de Contrato: R\$ 0,00 Data de Celebração: 06/01/2020 Previsão de Término: 29/01/2020

3.1.1 Dados da Obra/Serviço Técnico

CEP: 62800000 Nº: S/N
 Logradouro: BAIXIO Complemento:
 Bairro: CENTRO Cidade: ARACATI
 UF: CE Longitude: 0 Latitude: 0

3.1.2 Descrição da Obra/Serviço Técnico

PROJETO DE ARENINHA NA COMUNIDADE DE BAIXIO EM ARACATI-CE.

3.1.3 Declaração de Acessibilidade

3.1.4 Dados da Atividade Técnica

Grupo: PROJETO Quantidade: 731.25
 Atividade: 1.8 - URBANISMO E DESENHO URBANO -> 1.8.3 - Projeto urbanístico Unidade: m²

4. RRT VINCULADO POR FORMA DE REGISTRO

4.1.1 RRT's Vinculados

Número do RRT	Forma de Registro	Contratante	Data de Registro	Data de Pagamento
Nº do RRT: SI9210565I00CT001	INICIAL	PREFEITURA MUNICIPAL DE ARACATI-CE	29/01/2020	29/01/2020



RRT SIMPLES



Verificar Autenticidade

5. DECLARAÇÃO DE VERACIDADE

Declaro para os devidos fins de direitos e obrigações, sob as penas previstas na legislação vigente, que as informações cadastradas neste RRT são verdadeiras e de minha responsabilidade técnica e civil.

6. ASSINATURA ELETRÔNICA

Documento assinado eletronicamente por meio do cadastro do arquiteto(a) e urbanista IONARA LOIS MENEZES BEZERRA, registro CAU nº 00A1321323, na data e hora: 29/01/2020 00:00:00, com o uso de login e de senha pessoal e intransferível.

Edgard Alves Damasceno Neto
Ord. de Desp. Secr. de
Infraestrutura e
Desenvolvimento Urbano



Anotação de Responsabilidade Técnica - ART
Lei nº 6.496, de 7 de dezembro de 1977

CREA-CE

ART OBRA / SERVIÇO
Nº CE20200690990

Conselho Regional de Engenharia e Agronomia do Ceará

SUBSTITUIÇÃO à
CE20200601032

130
E.

1. Responsável Técnico

THIAGO PEREIRA GOMES

Título profissional: ENGENHEIRO CIVIL

RNP: 0617914303

Registro: 337591CE

2. Dados do Contrato

Contratante: Município de Aracati

RUA CORONEL ALEXANZITO

Complemento:

Cidade: ARACATI

Bairro: CENTRO

UF: CE

CPF/CNPJ: 07.684.756/0001-46

Nº: 1192

CEP: 62800970

ART Vinculada: CE20190528307

Contrato: Não especificado

Celebrado em:

Valor: R\$ 415.211,60

Tipo de contratante: Pessoa Jurídica de Direito Público

Ação Institucional: NENHUMA - NÃO OPTANTE

3. Dados da Obra/Serviço

DISTRITO BAIXIO

Nº: S/N

Complemento:

Bairro: BAIXIO

Cidade: ARACATI

UF: CE

CEP: 62800000

Data de Início: 05/10/2020

Previsão de término: 31/12/2020

Coordenadas Geográficas: -4.561209, -37.768861

Finalidade: Esportivo

Código: Não Especificado

Proprietário: Município de Aracati

CPF/CNPJ: 07.684.756/0001-46

4. Atividade Técnica

15 - Elaboração

Quantidade

Unidade

35 - Elaboração de orçamento > PLANEJAMENTO URBANO, METROPOLITANO E REGIONAL > EQUIPAMENTOS, ACESSÓRIOS E MOBILIÁRIOS URBANOS > DE CONCEPÇÃO DE ELEMENTO URBANÍSTICO > #10.10.1.2 - DE MOBILIÁRIO URBANO

731,25

m2

35 - Elaboração de orçamento > CONSTRUÇÃO CIVIL > EDIFICAÇÕES > DE CERCAMENTO > #1.1.7.1 - POR ALAMBRA DO OU GRADES

447,50

m2

35 - Elaboração de orçamento > CONSTRUÇÃO CIVIL > EDIFICAÇÕES > DE VEDAÇÃO > #1.1.8.1 - EM ALVENARIA

53,40

m2

80 - Projeto > ELETROTÉCNICA > INSTALAÇÕES ELÉTRICAS > DE INSTALAÇÕES ELÉTRICAS EM BAIXA TENSÃO > #11.10.1.2 - PARA FINS COMERCIAIS

481,25

m2

35 - Elaboração de orçamento > ELETROTÉCNICA > INSTALAÇÕES ELÉTRICAS > DE INSTALAÇÕES ELÉTRICAS EM BAIXA TENSÃO > #11.10.1.2 - PARA FINS COMERCIAIS

481,25

m2

Após a conclusão das atividades técnicas o profissional deverá proceder a baixa desta ART

5. Observações

Construção de uma Areninha na Localidade de Baixio, no município de Aracati-CE.

6. Declarações

- Declaro que estou cumprindo as regras de acessibilidade previstas nas normas técnicas da ABNT, na legislação específica e no decreto n. 5296/2004.

7. Entidade de Classe

INSTITUTO BRASILEIRO DE AVALIAÇÕES E PERÍCIAS DE ENGENHARIA (IBAPE)

8. Assinaturas

Declaro serem verdadeiras as informações acima

Aracati, 29 de setembro de 2020

Local

data

Thiago Pereira Gomes
EMPRESÁRIO
THIAGO PEREIRA GOMES - CPF: 054.692.053-55

Município de Aracati - CNPJ: 07.684.756/0001-46

9. Informações

* A ART é válida somente quando quitada, mediante apresentação do comprovante do pagamento ou conferência no site do Crea.

* O comprovante de pagamento deverá ser apensado para comprovação de quitação

10. Valor

Valor da ART: R\$ 88,78

Registrada em: 30/09/2020

Valor pago: R\$ 88,78

Nosso Número: 8214250751

A autenticidade desta ART pode ser verificada em: <https://crea-ce.sitac.com.br/publico/>, com a chave: 0z041
Impresso em: 01/10/2020 às 07:52:29 por: , ip: 189.127.35.210



PREFEITURA DO ARACATI

RELAÇÃO DE PROJETOS

132
G.

CONSTRUÇÃO DE 01 (UMA) ARENINHA NA LOCALIDADE DO BAIXIO, NO MUNICÍPIO DE ARACATI-CE

- 1 PRANCHA 01/06 – ARENINHA BAIXIO – IMPLANTAÇÃO;
- 2 PRANCHA 02/06 – ARENINHA BAIXIO – PLANTA BAIXA;
- 3 PRANCHA 03/06 – ARENINHA BAIXIO – PAGINAÇÃO DE PISO E
ACESSIBILIDADE;
- 4 PRANCHA 04/06 – ARENINHA BAIXIO – CORTES AA' E BB';
- 5 PRANCHA 05/06 – ARENINHA BAIXIO – DETALHAMENTOS DE
MOBILIÁRIO URBANO;
- 6 PRANCHA 06/06 – ARENINHA BAIXIO – DETALHAMENTOS DE
ACESSIBILIDADE; E
- 7 PRANCHA 01/01 – ARENINHA BAIXIO – PROJETO ELÉTRICO.

Thiago Pereira Gomes
Engenheiro Civil
CREA-CE 337591 | RNP 0647914303

Edgard Alves Damasceno Neto
Ord. de Desp. Secr. de
Infraestrutura e
Desenvolvimento Urbano

