

## RELATÓRIO ANALÍTICO - COMPOSIÇÕES DE CUSTOS

<b>OBRA:</b>	QUADRAS DE TÊNIS CENTRO VIVA - RESINA ACRÍLICA	<b>DATA:</b> 18/09/2020	<b>BDI:</b> 24,84%
<b>LOCAL:</b>	ARACATI-CE	<b>FONTE</b>	<b>VERSÃO</b>
<b>CLIENTE:</b>	PREFEITURA MUNICIPAL DE ARACATI	SEINFRA	026.1 COM DESONERAÇÃO
<b>UNIDADES:</b>	1233,51 m <sup>2</sup>		HORA
<b>VALOR POR UNIDADE:</b>	R\$ 424,34		MES
			REF.
			12/2018

*[Handwritten Signature]*

### 1.1. C1630 - LOCAÇÃO DA OBRA - EXECUÇÃO DE GABARITO (M2)

MAO DE OBRA		FONTE	UNID	COEFICIENTE	PREÇO UNITÁRIO	TOTAL
10498	CARPINTEIRO	SEINFRA	H	0,13000000	17,83	2,32
12543	SERVENTE	SEINFRA	H	0,13000000	13,21	1,72
<b>TOTAL MAO DE OBRA:</b>						<b>4,04</b>

MATERIAL		FONTE	UNID	COEFICIENTE	PREÇO UNITÁRIO	TOTAL
10101	ARAME GALVANIZADO N.16 BWG	SEINFRA	KG	0,02000000	11,25	0,23
11691	PONTALETE / BARROTE DE 3"x3"	SEINFRA	M	0,04000000	16,44	0,66
11724	PREGO	SEINFRA	KG	0,01200000	11,26	0,14
12429	TABUA DE VIROLA DE 12"x 1"	SEINFRA	M2	0,00900000	25,54	0,23
<b>TOTAL MATERIAL:</b>						<b>1,26</b>

<b>VALOR SEM ENCARGOS:</b>	<b>3,44</b>
<b>VALOR ENCARGOS (85.20%):</b>	<b>1,84</b>
<b>VALOR COM ENCARGOS:</b>	<b>5,28</b>
<b>VALOR COM BDI:</b>	<b>6,59</b>
<b>QUANTIDADE:</b>	<b>1.233,51</b>
<b>VALOR TOTAL:</b>	<b>6.512,93</b>
<b>TOTAL GERAL:</b>	<b>8.128,83</b>

### 1.2. C2317 - TAPUME DE TÁBUAS DE 3.ª C/ABERTURA E PORTÃO (M2)

MAO DE OBRA		FONTE	UNID	COEFICIENTE	PREÇO UNITÁRIO	TOTAL
10498	CARPINTEIRO	SEINFRA	H	1,00000000	17,83	17,83
12543	SERVENTE	SEINFRA	H	1,00000000	13,21	13,21
<b>TOTAL MAO DE OBRA:</b>						<b>31,04</b>

MATERIAL		FONTE	UNID	COEFICIENTE	PREÇO UNITÁRIO	TOTAL
11160	FERRAGEM PARA PORTAO DE TAPUME	SEINFRA	KG	0,50000000	7,13	3,57
11691	PONTALETE / BARROTE DE 3"x3"	SEINFRA	M	3,15000000	16,44	51,79
11724	PREGO	SEINFRA	KG	0,30000000	11,26	3,38
11824	RIPA DE PEROBA (MADEIRA DE 1A QUALIDADE) DE 1X5CM	SEINFRA	M	3,30000000	1,35	4,46
11916	TABUA DE 1" DE 3A. - L = 30cm	SEINFRA	M	1,10000000	8,07	8,88
<b>TOTAL MATERIAL:</b>						<b>72,08</b>

<b>VALOR SEM ENCARGOS:</b>	<b>88,84</b>
<b>VALOR ENCARGOS (85.20%):</b>	<b>14,26</b>
<b>VALOR COM ENCARGOS:</b>	<b>103,10</b>
<b>VALOR COM BDI:</b>	<b>128,71</b>
<b>QUANTIDADE:</b>	<b>616,85</b>
<b>VALOR TOTAL:</b>	<b>63.597,24</b>
<b>TOTAL GERAL:</b>	<b>79.394,76</b>

### 1.3. C1937 - PLACAS PADRÃO DE OBRA (M2)

MAO DE OBRA		FONTE	UNID	COEFICIENTE	PREÇO UNITÁRIO	TOTAL
12543	SERVENTE	SEINFRA	H	2,00000000	13,21	26,42

Thiago Pereira Gomes  
*[Handwritten Signature]*

Edgar Aives Damasceno Neto  
 Ord. de Desp. Sec. de  
 Infraestrutura e

## RELATÓRIO ANALÍTICO - COMPOSIÇÕES DE CUSTOS

<b>OBRA:</b> QUADRAS DE TÊNIS CENTRO VIVA - RESINA ACRÍLICA		<b>DATA:</b> 18/09/2020		<b>BDI:</b> 24,84%	
<b>LOCAL:</b> ARACATI-CE		<b>FONTE</b>		<b>VERSÃO</b>	
<b>CLIENTE:</b> PREFEITURA MUNICIPAL DE ARACATI		SEINFRA		026.1 COM DESONERAÇÃO	
<b>UNIDADES:</b> 1233,51 m <sup>2</sup>				85,20%	
<b>VALOR POR UNIDADE:</b> R\$ 424,34				-	
				-	
				12/2018	

<b>TOTAL MAO DE OBRA:</b>	<b>26,42</b>
---------------------------	--------------

MATERIAL		FONTE	UNID	COEFICIENTE	PREÇO UNITÁRIO	TOTAL
I0537	CHAPA DE AÇO GALVANIZADA ESP. 0.3MM	SEINFRA	M2	1,02000000	33,16	33,82
I1100	ESMALTE SINTETICO	SEINFRA	L	1,00000000	21,46	21,46
I1691	PONTALETE / BARROTE DE 3"x3"	SEINFRA	M	4,50000000	16,44	73,98
I1725	PREGO 15X15	SEINFRA	KG	0,15000000	11,26	1,69

<b>TOTAL MATERIAL:</b>	<b>130,95</b>
------------------------	---------------

<b>VALOR SEM ENCARGOS:</b>	<b>145,22</b>
<b>VALOR ENCARGOS (85.20%):</b>	<b>12,15</b>
<b>VALOR COM ENCARGOS:</b>	<b>157,37</b>
<b>VALOR COM BDI:</b>	<b>196,46</b>
<b>QUANTIDADE:</b>	<b>12,00</b>
<b>VALOR TOTAL:</b>	<b>1.888,44</b>
<b>TOTAL GERAL:</b>	<b>2.357,52</b>

### 2.1. C0054 - ALVENARIA DE EMBASAMENTO DE PEDRA ARGAMASSADA (M3)

MAO DE OBRA		FONTE	UNID	COEFICIENTE	PREÇO UNITÁRIO	TOTAL
I2391	PEDREIRO	SEINFRA	H	6,00000000	17,83	106,98
I2543	SERVENTE	SEINFRA	H	9,00000000	13,21	118,89

<b>TOTAL MAO DE OBRA:</b>	<b>225,87</b>
---------------------------	---------------

MATERIAL		FONTE	UNID	COEFICIENTE	PREÇO UNITÁRIO	TOTAL
I0109	AREIA MEDIA	SEINFRA	M3	0,36480000	51,00	18,60
I0805	CIMENTO PORTLAND	SEINFRA	KG	109,50000000	0,46	50,37
I1600	PEDRA DE MÃO (RACHÃO)	SEINFRA	M3	1,10000000	66,85	73,54

<b>TOTAL MATERIAL:</b>	<b>142,51</b>
------------------------	---------------

<b>VALOR SEM ENCARGOS:</b>	<b>264,47</b>
<b>VALOR ENCARGOS (85.20%):</b>	<b>103,91</b>
<b>VALOR COM ENCARGOS:</b>	<b>368,38</b>
<b>VALOR COM BDI:</b>	<b>459,89</b>
<b>QUANTIDADE:</b>	<b>8,44</b>
<b>VALOR TOTAL:</b>	<b>3.109,13</b>
<b>TOTAL GERAL:</b>	<b>3.881,47</b>

### 2.2. C0056 - ALVENARIA DE EMBASAMENTO DE TIJOLO FURADO, C/ ARGAMASSA MISTA C/ CAL HIDRATADA (1:2:8) (M3)

MAO DE OBRA		FONTE	UNID	COEFICIENTE	PREÇO UNITÁRIO	TOTAL
I2391	PEDREIRO	SEINFRA	H	8,50000000	17,83	151,56
I2543	SERVENTE	SEINFRA	H	9,20000000	13,21	121,53

<b>TOTAL MAO DE OBRA:</b>	<b>273,09</b>
---------------------------	---------------

MATERIAL		FONTE	UNID	COEFICIENTE	PREÇO UNITÁRIO	TOTAL
I0108	AREIA GROSSA	SEINFRA	M3	0,21000000	55,00	11,55
I0441	CAL HIDRATADA	SEINFRA	KG	30,95000000	1,10	34,05
I0805	CIMENTO PORTLAND	SEINFRA	KG	30,95000000	0,46	14,24

Thiago Pereira Gomes  
 Engenheiro Civil  
 CREA/CE 30730 - RNP 0617914303

Jgard Alves Damasceno Neto  
 Ord. de Des. Sec. de  
 Infraestrutura e  
 Desenvolvimento Urbano

## RELATÓRIO ANALÍTICO - COMPOSIÇÕES DE CUSTOS

<b>OBRA:</b>	QUADRAS DE TÊNIS CENTRO VIVA - RESINA ACRÍLICA	<b>DATA:</b> 18/09/2020	<b>BDI:</b> 24,84%
<b>LOCAL:</b>	ARACATI-CE	<b>FONTES</b>	<b>VERSÃO</b>
<b>CLIENTE:</b>	PREFEITURA MUNICIPAL DE ARACATI	SEINFRA	026.1 COM DESONERAÇÃO
<b>UNIDADES:</b>	1233,51 m <sup>2</sup>		85,20%
<b>VALOR POR UNIDADE:</b>	R\$ 424,34		-
			12/2018

82  
/

I2081	TIJOLO CERÂMICO FURADO 9X19X19CM	SEINFRA	UN	235,00000000	0,42	98,70
<b>TOTAL MATERIAL:</b>						158,54

<b>VALOR SEM ENCARGOS:</b>	<b>305,99</b>
<b>VALOR ENCARGOS (85.20%):</b>	<b>125,63</b>
<b>VALOR COM ENCARGOS:</b>	<b>431,62</b>
<b>VALOR COM BDI:</b>	<b>538,83</b>
<b>QUANTIDADE:</b>	<b>8,44</b>
<b>VALOR TOTAL:</b>	<b>3.642,87</b>
<b>TOTAL GERAL:</b>	<b>4.547,73</b>

### 2.3. C1471 - IMPERMEABILIZAÇÃO C/ MANTA ASFÁLTICA C/ ARMADURA DE FILME DE POLIETILENO (M2)

MAO DE OBRA		FONTES	UNID	COEFICIENTE	PREÇO UNITÁRIO	TOTAL
I0039	AJUDANTE DE APLICADOR DE IMPERMEABILIZAÇÃO	SEINFRA	H	0,17000000	14,52	2,47
I0091	APLICADOR IMPERMEABILIZAÇÃO	SEINFRA	H	0,17000000	17,83	3,03
<b>TOTAL MAO DE OBRA:</b>						5,50

MATERIAL		FONTES	UNID	COEFICIENTE	PREÇO UNITÁRIO	TOTAL
I1218	GAS	SEINFRA	KG	0,13000000	5,52	0,72
<b>TOTAL MATERIAL:</b>						0,72

<b>VALOR SEM ENCARGOS:</b>	<b>3,69</b>
<b>VALOR ENCARGOS (85.20%):</b>	<b>2,53</b>
<b>VALOR COM ENCARGOS:</b>	<b>6,22</b>
<b>VALOR COM BDI:</b>	<b>7,77</b>
<b>QUANTIDADE:</b>	<b>112,59</b>
<b>VALOR TOTAL:</b>	<b>700,31</b>
<b>TOTAL GERAL:</b>	<b>874,82</b>

### 2.4. C0843 - CONCRETO P/VIBR., FCK 25 MPa COM AGREGADO ADQUIRIDO (M3)

EQUIPAMENTO		FONTES	UNID	COEFICIENTE	PREÇO UNITÁRIO	TOTAL
I0682	BETONEIRA ELÉTRICA 580L (CHP)	SEINFRA	H	0,71400000	19,64	14,02
<b>TOTAL EQUIPAMENTO:</b>						14,02

MAO DE OBRA		FONTES	UNID	COEFICIENTE	PREÇO UNITÁRIO	TOTAL
I2543	SERVENTE	SEINFRA	H	6,00000000	13,21	79,26
<b>TOTAL MAO DE OBRA:</b>						79,26

MATERIAL		FONTES	UNID	COEFICIENTE	PREÇO UNITÁRIO	TOTAL
I0109	AREIA MEDIA	SEINFRA	M3	0,86690000	51,00	44,21
I0280	BRITA	SEINFRA	M3	0,62700000	76,75	48,12
I0805	CIMENTO PORTLAND	SEINFRA	KG	349,00000000	0,46	160,54
I1605	PEDRISCO	SEINFRA	M3	0,20900000	69,75	14,58
<b>TOTAL MATERIAL:</b>						267,45

<b>VALOR SEM ENCARGOS:</b>	<b>318,95</b>
<b>VALOR ENCARGOS (85.20%):</b>	<b>41,79</b>
<b>VALOR COM ENCARGOS:</b>	<b>360,74</b>

  
**Thiago Pereira Gomes**  
 Engenheiro Civil  
 CREA-CE 307691 | RNP 0617914303

**Luiz Alves Damasceno Neto**  
 Ord. de Des. Sec. de  
 Infraestrutura e  
 Desenvolvimento Urbano

## RELATÓRIO ANALÍTICO - COMPOSIÇÕES DE CUSTOS

<b>OBRA:</b>	QUADRAS DE TÊNIS CENTRO VIVA - RESINA ACRÍLICA	<b>DATA:</b> 18/09/2020	<b>BDI:</b> 24,84%
<b>LOCAL:</b>	ARACATI-CE	<b>FONTES</b>	<b>VERSÃO</b>
<b>CLIENTE:</b>	PREFEITURA MUNICIPAL DE ARACATI	SEINFRA	026.1 COM DESONERAÇÃO
<b>UNIDADES:</b>	1233,51 m <sup>2</sup>		85,20%
<b>VALOR POR UNIDADE:</b>	R\$ 424,34		-
			12/2018
			COMPOSIÇÕES PRÓPRIAS

83  
A

<b>VALOR COM BDI:</b>	<b>450,35</b>
<b>QUANTIDADE:</b>	<b>0,72</b>
<b>VALOR TOTAL:</b>	<b>259,73</b>
<b>TOTAL GERAL:</b>	<b>324,25</b>

### 2.5. C4282 - FORMA P/ CONCRETO "IN LOCO" (APLICAÇÃO) (M2)

EQUIPAMENTO	FONTE	UNID	COEFICIENTE	PREÇO UNITÁRIO	TOTAL
I7960   GRUA	SEINFRA	H	0,04000000	394,00	15,76
<b>TOTAL EQUIPAMENTO:</b>					<b>15,76</b>

MAO DE OBRA	FONTE	UNID	COEFICIENTE	PREÇO UNITÁRIO	TOTAL
I0037   AJUDANTE	SEINFRA	H	0,75000000	14,52	10,89
I0498   CARPINTEIRO	SEINFRA	H	0,75000000	17,83	13,37
<b>TOTAL MAO DE OBRA:</b>					<b>24,26</b>

MATERIAL	FONTE	UNID	COEFICIENTE	PREÇO UNITÁRIO	TOTAL
I1495   MADEIRA (PEROBA)	SEINFRA	M3	0,00400000	2922,83	11,69
I1730   PREGO 18X30	SEINFRA	KG	0,04000000	11,85	0,47
I8207   PEÇAS METÁLICAS P/ FORMAS	SEINFRA	KG	2,42000000	7,55	18,27
<b>TOTAL MATERIAL:</b>					<b>30,43</b>

<b>VALOR SEM ENCARGOS:</b>	<b>59,29</b>
<b>VALOR ENCARGOS (85.20%):</b>	<b>11,17</b>
<b>VALOR COM ENCARGOS:</b>	<b>70,46</b>
<b>VALOR COM BDI:</b>	<b>87,96</b>
<b>QUANTIDADE:</b>	<b>7,20</b>
<b>VALOR TOTAL:</b>	<b>507,31</b>
<b>TOTAL GERAL:</b>	<b>633,31</b>

### 2.6. C0216 - ARMADURA CA-50A MÉDIA D= 6,3 A 10,0mm (KG)

MAO DE OBRA	FONTE	UNID	COEFICIENTE	PREÇO UNITÁRIO	TOTAL
I0040   AJUDANTE DE ARMADOR/FERREIRO	SEINFRA	H	0,08000000	14,52	1,16
I0121   ARMADOR/FERREIRO	SEINFRA	H	0,08000000	17,83	1,43
<b>TOTAL MAO DE OBRA:</b>					<b>2,59</b>

MATERIAL	FONTE	UNID	COEFICIENTE	PREÇO UNITÁRIO	TOTAL
I0103   ARAME RECOZIDO N.18 BWG	SEINFRA	KG	0,02000000	11,50	0,23
I0163   AÇO CA-50	SEINFRA	KG	1,15000000	4,44	5,11
<b>TOTAL MATERIAL:</b>					<b>5,34</b>

<b>VALOR SEM ENCARGOS:</b>	<b>6,74</b>
<b>VALOR ENCARGOS (85.20%):</b>	<b>1,18</b>
<b>VALOR COM ENCARGOS:</b>	<b>7,92</b>
<b>VALOR COM BDI:</b>	<b>9,89</b>
<b>QUANTIDADE:</b>	<b>69,36</b>
<b>VALOR TOTAL:</b>	<b>549,33</b>
<b>TOTAL GERAL:</b>	<b>685,97</b>

Thiago Pereira  
Thiago Pereira Gomes  
Engenheiro Civil  
CREA-CE 527551 | RNP 0617914303

Edgard Alves Damasceno Neto  
Ord. de Desp. Sec. de  
Infraestrutura e  
Desenvolvimento Urbano

## RELATÓRIO ANALÍTICO - COMPOSIÇÕES DE CUSTOS

<b>OBRA:</b>	QUADRAS DE TÊNIS CENTRO VIVA - RESINA ACRÍLICA	<b>DATA:</b> 18/09/2020	<b>BDI:</b> 24,84%
<b>LOCAL:</b>	ARACATI-CE	<b>FONTE</b>	<b>VERSÃO</b>
<b>CLIENTE:</b>	PREFEITURA MUNICIPAL DE ARACATI	SEINFRA	026.1 COM DESONERAÇÃO
<b>UNIDADES:</b>	1233.51 m <sup>2</sup>		HORA
<b>VALOR POR UNIDADE:</b>	R\$ 424,34		MES
			REF.
			12/2018

### 3.1. C0328 - ATERRO C/COMPACTAÇÃO MECÂNICA E CONTROLE, MAT. DE AQUISIÇÃO (M3)

EQUIPAMENTO		FONTE	UNID	COEFICIENTE	PREÇO UNITÁRIO	TOTAL
10706	CAMINHÃO TANQUE 6.000 l (CHP)	SEINFRA	H	0,03500000	109,34	3,83
10725	COMPACTADOR DE PLACA VIBRATÓRIA HP 7 (CHP)	SEINFRA	H	0,03500000	38,08	1,33
<b>TOTAL EQUIPAMENTO:</b>						<b>5,16</b>

MAO DE OBRA		FONTE	UNID	COEFICIENTE	PREÇO UNITÁRIO	TOTAL
12543	SERVENTE	SEINFRA	H	1,05000000	13,21	13,87
<b>TOTAL MAO DE OBRA:</b>						<b>13,87</b>

MATERIAL		FONTE	UNID	COEFICIENTE	PREÇO UNITÁRIO	TOTAL
10111	AREIA VERMELHA	SEINFRA	M3	1,10000000	46,00	50,60
<b>TOTAL MATERIAL:</b>						<b>50,60</b>

<b>VALOR SEM ENCARGOS:</b>	<b>62,66</b>
<b>VALOR ENCARGOS (85,20%):</b>	<b>6,97</b>
<b>VALOR COM ENCARGOS:</b>	<b>69,63</b>
<b>VALOR COM BDI:</b>	<b>86,93</b>
<b>QUANTIDADE:</b>	<b>299,06</b>
<b>VALOR TOTAL:</b>	<b>20.823,55</b>
<b>TOTAL GERAL:</b>	<b>25.997,29</b>

### 3.2. C2864 - LASTRO DE PÓ DE PEDRA (M3)

MAO DE OBRA		FONTE	UNID	COEFICIENTE	PREÇO UNITÁRIO	TOTAL
12543	SERVENTE	SEINFRA	H	1,30000000	13,21	17,17
<b>TOTAL MAO DE OBRA:</b>						<b>17,17</b>

MATERIAL		FONTE	UNID	COEFICIENTE	PREÇO UNITÁRIO	TOTAL
12403	PÓ DE PEDRA	SEINFRA	M3	1,15000000	38,84	44,67
<b>TOTAL MATERIAL:</b>						<b>44,67</b>

<b>VALOR SEM ENCARGOS:</b>	<b>53,94</b>
<b>VALOR ENCARGOS (85,20%):</b>	<b>7,90</b>
<b>VALOR COM ENCARGOS:</b>	<b>61,84</b>
<b>VALOR COM BDI:</b>	<b>77,20</b>
<b>QUANTIDADE:</b>	<b>59,85</b>
<b>VALOR TOTAL:</b>	<b>3.701,12</b>
<b>TOTAL GERAL:</b>	<b>4.620,42</b>

### 3.3. C1605 - LASTRO DE BRITA APILOADO MANUALMENTE (M3)

MAO DE OBRA		FONTE	UNID	COEFICIENTE	PREÇO UNITÁRIO	TOTAL
12543	SERVENTE	SEINFRA	H	2,50000000	13,21	33,03
<b>TOTAL MAO DE OBRA:</b>						<b>33,03</b>

MATERIAL		FONTE	UNID	COEFICIENTE	PREÇO UNITÁRIO	TOTAL
10280	BRITA	SEINFRA	M3	1,20000000	76,75	92,10
<b>TOTAL MATERIAL:</b>						<b>92,10</b>

  
**Thiago Pereira Gomes**  
 Engenheiro Civil  
 CREA-CE 037691 / RNP 0617914303

Edgard Alves Damasceno Neto  
 Ord. do Dep. Secr. de  
 Infraestrutura e  
 Desenvolvimento Urbano

## RELATÓRIO ANALÍTICO - COMPOSIÇÕES DE CUSTOS

<b>OBRA:</b>	QUADRAS DE TÊNIS CENTRO VIVA - RESINA ACRÍLICA	<b>DATA:</b> 18/09/2020	<b>BDI:</b> 24,84%
<b>LOCAL:</b>	ARACATI-CE	<b>FONTES:</b>	<b>VERSÃO:</b>
<b>CLIENTE:</b>	PREFEITURA MUNICIPAL DE ARACATI	SEINFRA	026.1 COM DESONERAÇÃO
<b>UNIDADES:</b>	1233,51 m <sup>2</sup>		85,20%
<b>VALOR POR UNIDADE:</b>	R\$ 424,34		-
			12/2018

<b>VALOR SEM ENCARGOS:</b>	109,93
<b>VALOR ENCARGOS (85.20%):</b>	15,19
<b>VALOR COM ENCARGOS:</b>	125,12
<b>VALOR COM BDI:</b>	156,20
<b>QUANTIDADE:</b>	59,85
<b>VALOR TOTAL:</b>	7.488,43
<b>TOTAL GERAL:</b>	9.348,57

### 3.4. C2945 - REVESTIMENTO DE PEDRISCO COM AGREGADO ADQUIRIDO (M3)

EQUIPAMENTO		FONTES	UNID	COEFICIENTE	PREÇO UNITÁRIO	TOTAL
10756	MOTO NIVELADORA (CHP)	SEINFRA	H	0,00300000	206,82	0,62
<b>TOTAL EQUIPAMENTO:</b>						0,62

MATERIAL		FONTES	UNID	COEFICIENTE	PREÇO UNITÁRIO	TOTAL
11605	PEDRISCO	SEINFRA	M3	1,10000000	69,75	76,73
<b>TOTAL MATERIAL:</b>						76,73

<b>VALOR SEM ENCARGOS:</b>	77,32
<b>VALOR ENCARGOS (85.20%):</b>	0,03
<b>VALOR COM ENCARGOS:</b>	77,35
<b>VALOR COM BDI:</b>	96,56
<b>QUANTIDADE:</b>	59,85
<b>VALOR TOTAL:</b>	4.629,40
<b>TOTAL GERAL:</b>	5.779,12

### 3.5. C2843 - IMPERMEABILIZAÇÃO C/ EMULSÃO ASFÁLTICA CONSUMO 2kg/m<sup>2</sup> (M2)

MAO DE OBRA		FONTES	UNID	COEFICIENTE	PREÇO UNITÁRIO	TOTAL
10037	AJUDANTE	SEINFRA	H	0,20000000	14,52	2,90
<b>TOTAL MAO DE OBRA:</b>						2,90

MATERIAL		FONTES	UNID	COEFICIENTE	PREÇO UNITÁRIO	TOTAL
11090	EMULSÃO ASFÁLTICA	SEINFRA	KG	2,00000000	10,35	20,70
<b>TOTAL MATERIAL:</b>						20,70

<b>VALOR SEM ENCARGOS:</b>	22,27
<b>VALOR ENCARGOS (85.20%):</b>	1,33
<b>VALOR COM ENCARGOS:</b>	23,60
<b>VALOR COM BDI:</b>	29,46
<b>QUANTIDADE:</b>	2.393,96
<b>VALOR TOTAL:</b>	56.497,46
<b>TOTAL GERAL:</b>	70.526,06

### 3.6. C1907 - PINTURA DE PISO INTERNO/EXTERNO. C/TINTA BASE RESINA ACRÍLICA-QUARTZO.2 DEMÃOS (M2)

MAO DE OBRA		FONTES	UNID	COEFICIENTE	PREÇO UNITÁRIO	TOTAL
12395	PINTOR	SEINFRA	H	0,50000000	17,85	8,93
12543	SERVENTE	SEINFRA	H	0,40000000	13,21	5,28

  
**Thiago Pereira Gomes**  
 Engenheiro Civil  
 OREA-CE 337691 | RNP 0617914303

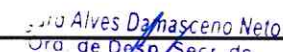
  
**Paulo Alves Damasceno Neto**  
 Ord. de Desp. Sec. de  
 Infraestrutura e  
 Desenvolvimento Urbano

## RELATÓRIO ANALÍTICO - COMPOSIÇÕES DE CUSTOS

<b>OBRA:</b>	QUADRAS DE TÊNIS CENTRO VIVA - RESINA ACRÍLICA	<b>DATA:</b> 18/09/2020	<b>BDI:</b> 24,84%
<b>LOCAL:</b>	ARACATI-CE	<b>FONTE</b>	<b>VERSÃO</b>
<b>CLIENTE:</b>	PREFEITURA MUNICIPAL DE ARACATI	SEINFRA	026.1 COM DESONERAÇÃO
<b>UNIDADES:</b>	1233,51 m <sup>2</sup>		85,20%
<b>VALOR POR UNIDADE:</b>	R\$ 424,34		-
			12/2018

86

<b>TOTAL MAO DE OBRA:</b>	14,21
---------------------------	-------

MATERIAL	FONTE	UNID	COEFICIENTE	PREÇO UNITÁRIO	TOTAL
10154	ÁCIDO MURIÁTICO	SEINFRA	L	0,05000000	3,87
12085	TINTA ACRÍLICA C/QUARTZO P/PISO	SEINFRA	L	0,21000000	12,00
<b>TOTAL MATERIAL:</b>					2,71

<b>VALOR SEM ENCARGOS:</b>	10,38
<b>VALOR ENCARGOS (85.20%):</b>	6,54
<b>VALOR COM ENCARGOS:</b>	16,92
<b>VALOR COM BDI:</b>	21,12
<b>QUANTIDADE:</b>	2.393,96
<b>VALOR TOTAL:</b>	40.505,80
<b>TOTAL GERAL:</b>	50.560,44

### 3.7. C1040 - DEMARCAÇÃO DE QUADRA ESPORTIVA C/TINTA ACRÍLICA (M)

MAO DE OBRA	FONTE	UNID	COEFICIENTE	PREÇO UNITÁRIO	TOTAL
10045	AJUDANTE DE PINTOR	SEINFRA	H	0,50000000	14,52
12395	PINTOR	SEINFRA	H	1,00000000	17,85
<b>TOTAL MAO DE OBRA:</b>					25,11

MATERIAL	FONTE	UNID	COEFICIENTE	PREÇO UNITÁRIO	TOTAL
12084	TINTA A BASE DE EMULSÃO ACRÍLICA (PARA PISOS)	SEINFRA	L	0,03000000	11,32
<b>TOTAL MATERIAL:</b>					0,34

<b>VALOR SEM ENCARGOS:</b>	13,90
<b>VALOR ENCARGOS (85.20%):</b>	11,55
<b>VALOR COM ENCARGOS:</b>	25,45
<b>VALOR COM BDI:</b>	31,77
<b>QUANTIDADE:</b>	310,00
<b>VALOR TOTAL:</b>	7.889,50
<b>TOTAL GERAL:</b>	9.848,70

### 4.1. C2784 - ESCAVAÇÃO MANUAL SOLO DE 1A.CAT. PROF. ATÉ 1.50m (M3)

MAO DE OBRA	FONTE	UNID	COEFICIENTE	PREÇO UNITÁRIO	TOTAL
12543	SERVENTE	SEINFRA	H	2,65000000	13,21
<b>TOTAL MAO DE OBRA:</b>					35,01

<b>VALOR SEM ENCARGOS:</b>	18,90
<b>VALOR ENCARGOS (85.20%):</b>	16,11
<b>VALOR COM ENCARGOS:</b>	35,01
<b>VALOR COM BDI:</b>	43,71
<b>QUANTIDADE:</b>	2,97
<b>VALOR TOTAL:</b>	103,98
<b>TOTAL GERAL:</b>	129,82

### 4.2. C0710 - CARGA MECANIZADA DE TERRA EM CAMINHÃO BASCULANTE (M3)

Thiago Pereira Gomes  

Edgard Alves Masceno Neto  
 Ord. de Desp. Secr. de  
 Infraestrutura e  
 Desenvolvimento Urbano

## RELATÓRIO ANALÍTICO - COMPOSIÇÕES DE CUSTOS

<b>OBRA:</b>	QUADRAS DE TÊNIS CENTRO VIVA - RESINA ACRÍLICA	<b>DATA:</b> 18/09/2020	<b>BDI:</b> 24,84%
<b>LOCAL:</b>	ARACATI-CE	<b>FONTE</b>	<b>VERSÃO</b>
<b>CLIENTE:</b>	PREFEITURA MUNICIPAL DE ARACATI	SEINFRA	026.1 COM DESONERAÇÃO
<b>UNIDADES:</b>	1233,51 m <sup>2</sup>		85,20%
<b>VALOR POR UNIDADE:</b>	R\$ 424,34		-
			12/2018

EQUIPAMENTO		FONTE	UNID	COEFICIENTE	PREÇO UNITÁRIO	TOTAL
10690	CAMINHÃO BASCULANTE 6 M3 (CHP)	SEINFRA	H	0,00980000	17,86	1,16
10708	CARREGADEIRA DE PNEUS HP 111 (CHP)	SEINFRA	H	0,00980000	155,55	1,52
<b>TOTAL EQUIPAMENTO:</b>						<b>2,68</b>

MAO DE OBRA		FONTE	UNID	COEFICIENTE	PREÇO UNITÁRIO	TOTAL
12543	SERVENTE	SEINFRA	H	0,01960000	13,21	0,26
<b>TOTAL MAO DE OBRA:</b>						<b>0,26</b>

<b>VALOR SEM ENCARGOS:</b>	<b>2,62</b>
<b>VALOR ENCARGOS (85.20%):</b>	<b>0,32</b>
<b>VALOR COM ENCARGOS:</b>	<b>2,94</b>
<b>VALOR COM BDI:</b>	<b>3,67</b>
<b>QUANTIDADE:</b>	<b>2,97</b>
<b>VALOR TOTAL:</b>	<b>8,73</b>
<b>TOTAL GERAL:</b>	<b>10,90</b>

### 4.3. C2530 - TRANSPORTE DE MATERIAL, EXCETO ROCHA EM CAMINHÃO ATÉ 10KM (M3)

EQUIPAMENTO		FONTE	UNID	COEFICIENTE	PREÇO UNITÁRIO	TOTAL
10690	CAMINHÃO BASCULANTE 6 M3 (CHP)	SEINFRA	H	0,22220000	117,86	26,19
<b>TOTAL EQUIPAMENTO:</b>						<b>26,19</b>

<b>VALOR SEM ENCARGOS:</b>	<b>24,14</b>
<b>VALOR ENCARGOS (85.20%):</b>	<b>2,05</b>
<b>VALOR COM ENCARGOS:</b>	<b>26,19</b>
<b>VALOR COM BDI:</b>	<b>32,70</b>
<b>QUANTIDADE:</b>	<b>2,97</b>
<b>VALOR TOTAL:</b>	<b>77,78</b>
<b>TOTAL GERAL:</b>	<b>97,12</b>

### 4.4. C0095 - APILOAMENTO DE PISO OU FUNDO DE VALAS C/MAÇO DE 30 A 60 KG (M2)

MAO DE OBRA		FONTE	UNID	COEFICIENTE	PREÇO UNITÁRIO	TOTAL
12543	SERVENTE	SEINFRA	H	1,70000000	13,21	22,46
<b>TOTAL MAO DE OBRA:</b>						<b>22,46</b>

<b>VALOR SEM ENCARGOS:</b>	<b>12,13</b>
<b>VALOR ENCARGOS (85.20%):</b>	<b>10,33</b>
<b>VALOR COM ENCARGOS:</b>	<b>22,46</b>
<b>VALOR COM BDI:</b>	<b>28,04</b>
<b>QUANTIDADE:</b>	<b>14,85</b>
<b>VALOR TOTAL:</b>	<b>333,53</b>
<b>TOTAL GERAL:</b>	<b>416,39</b>

### 4.5. C2590 - TUBO DE PVC CORRUGADO PERFURADO D= 10cm (M)

MAO DE OBRA		FONTE	UNID	COEFICIENTE	PREÇO UNITÁRIO	TOTAL
10043	AJUDANTE DE ENCANADOR	SEINFRA	H	0,30000000	14,52	4,36
12320	ENCANADOR	SEINFRA	H	0,30000000	17,83	5,35

**Thiago Pereira Gomes**  
 Engenheiro Civil  
 CREA: 06/027691 - RNP: 0617914303

**Eugenio A. Damasceno Neto**  
 Ord. de Des. Sec. de  
 Infraestrutura e



## RELATÓRIO ANALÍTICO - COMPOSIÇÕES DE CUSTOS

<b>OBRA:</b>	QUADRAS DE TÊNIS CENTRO VIVA - RESINA ACRÍLICA	DATA : 18/09/2020	IBDI : 24,84%
<b>LOCAL:</b>	ARACATI-CE	<b>FONTE</b>	<b>VERSÃO</b>
<b>CLIENTE:</b>	PREFEITURA MUNICIPAL DE ARACATI	SEINFRA	026.1 COM DESONERAÇÃO
<b>UNIDADES:</b>	1233.51 m <sup>2</sup>		HORA
<b>VALOR POR UNIDADE:</b>	R\$ 424,34		MES
			REF.
			12/2018

88

<b>TOTAL MAO DE OBRA:</b>	9,71
---------------------------	------

MATERIAL	FONTE	UNID	COEFICIENTE	PREÇO UNITÁRIO	TOTAL
I2211	TUBO PVC CORRUGADO PERFURADO D=10cm	SEINFRA	M	1,00000000	10,84
<b>TOTAL MATERIAL:</b>					10,84

<b>VALOR SEM ENCARGOS:</b>	16,08
<b>VALOR ENCARGOS (85.20%):</b>	4,46
<b>VALOR COM ENCARGOS:</b>	20,54
<b>VALOR COM BDI:</b>	25,64
<b>QUANTIDADE:</b>	99,00
<b>VALOR TOTAL:</b>	2.033,46
<b>TOTAL GERAL:</b>	2.538,36

### 4.6. C2862 - LASTRO DE BRITA (M3)

MAO DE OBRA	FONTE	UNID	COEFICIENTE	PREÇO UNITÁRIO	TOTAL
I2543	SERVENTE	SEINFRA	H	2,00000000	13,21
<b>TOTAL MAO DE OBRA:</b>					26,42

MATERIAL	FONTE	UNID	COEFICIENTE	PREÇO UNITÁRIO	TOTAL
I0280	BRITA	SEINFRA	M3	1,15000000	76,75
<b>TOTAL MATERIAL:</b>					88,26

<b>VALOR SEM ENCARGOS:</b>	102,53
<b>VALOR ENCARGOS (85.20%):</b>	12,15
<b>VALOR COM ENCARGOS:</b>	114,68
<b>VALOR COM BDI:</b>	143,17
<b>QUANTIDADE:</b>	2,19
<b>VALOR TOTAL:</b>	251,15
<b>TOTAL GERAL:</b>	313,54

### 4.7. C4586 - GEOTÊXTIL NÃO-TECIDO 100% POLIÉSTER COM RESISTÊNCIA A TRAÇÃO LONGITUDINAL MÍNIMA DE 10 kN/m (BIDIM RT-10 OU SIMILAR) (M2)

MAO DE OBRA	FONTE	UNID	COEFICIENTE	PREÇO UNITÁRIO	TOTAL
I2391	PEDREIRO	SEINFRA	H	0,05000000	17,83
I2543	SERVENTE	SEINFRA	H	0,05000000	13,21
<b>TOTAL MAO DE OBRA:</b>					1,55

MATERIAL	FONTE	UNID	COEFICIENTE	PREÇO UNITÁRIO	TOTAL
I8570	GEOTÊXTIL NÃO-TECIDO 100% POLIÉSTER COM RESISTÊNCIA A TRAÇÃO LONGITUDINAL MÍNIMA DE 10 kN/m (BIDIM RT-10 OU SIMILAR)	SEINFRA	M2	1,10000000	5,64
<b>TOTAL MATERIAL:</b>					6,20

<b>VALOR SEM ENCARGOS:</b>	7,04
<b>VALOR ENCARGOS (85.20%):</b>	0,72
<b>VALOR COM ENCARGOS:</b>	7,76
<b>VALOR COM BDI:</b>	9,69
<b>QUANTIDADE:</b>	69,30
<b>VALOR TOTAL:</b>	537,77

  
**Thiago Pereira Gomes**  
 Engenheiro Civil  
 CREA-CE 327591 | RNP 0617914303

Edgard Alves Damasceno Neto  
 Ord. de Des. Secr de  
 Infraestrutura e  
 Desenvolvimento Urbano

## RELATÓRIO ANALÍTICO - COMPOSIÇÕES DE CUSTOS

<b>OBRA:</b>	QUADRAS DE TÊNIS CENTRO VIVA - RESINA ACRÍLICA	<b>DATA:</b> 18/09/2020	<b>BDI:</b> 24,84%
<b>LOCAL:</b>	ARACATI-CE	<b>FONTE</b>	<b>VERSÃO</b>
<b>CLIENTE:</b>	PREFEITURA MUNICIPAL DE ARACATI	SEINFRA	028.1 COM DESONERAÇÃO
<b>UNIDADES:</b>	1233,51 m²		HORA
<b>VALOR POR UNIDADE:</b>	R\$ 424,34		MES
			REF.
			12/2018

89  
A

<b>TOTAL GERAL:</b>	<b>671,52</b>
---------------------	---------------

### 5.1. C4989 - PROJETO (4 UNIDADES) EM POSTE DE CONCRETO CIRCULAR H=10M, ALTURA LIVRE 8,40M, COM REFLETOR LED 300W IP66, INCLUSIVE O POSTE (UN)

MAO DE OBRA		FONTE	UNID	COEFICIENTE	PREÇO UNITÁRIO	TOTAL
I0042	AJUDANTE DE ELETRICISTA	SEINFRA	H	3,20000000	14,52	46,46
I2312	ELETRICISTA	SEINFRA	H	9,20000000	18,07	166,24
<b>TOTAL MAO DE OBRA:</b>						<b>212,70</b>

MATERIAL		FONTE	UNID	COEFICIENTE	PREÇO UNITÁRIO	TOTAL
I0199	BASE FUSIVEL DIAZED 25A. COMPLETA	SEINFRA	UN	4,00000000	21,21	84,84
I0356	CABO ISOLADO PVC 750V 2,5 MM2	SEINFRA	M	10,00000000	1,44	14,40
I1075	ELETRODUTO DE PVC RIGIDO 3/4"	SEINFRA	M	10,00000000	2,99	29,90
I6796	CABO POLIFÁSICO - 4 X 2,5MM	SEINFRA	M	10,00000000	4,65	46,50
INS-823808	REFLETOR LED 300W IP66	PRÓPRIA	UN	4,00000000	272,40	1089,60
INS-578497	SUPORTE DO TIPO CRUZETA PARA 04 REFLETORES EM POSTE	PRÓPRIA	UN	1,00000000	312,71	312,71
<b>TOTAL MATERIAL:</b>						<b>1577,95</b>

SERVICO		FONTE	UNID	COEFICIENTE	PREÇO UNITÁRIO	TOTAL
C5033	POSTE DE CONCRETO CIRCULAR, RESISTÊNCIA NOMINAL 200KG, H=10,00M, PESO APROXIMADO DE 790 KG	SEINFRA	UN	1,00000000	1020,51	1020,51
C1030	CÉLULA FOTOELÉTRICA P/ LÂMPADA, ATÉ 1000W	SEINFRA	UN	1,00000000	52,47	52,47
<b>TOTAL SERVICIO:</b>						<b>1072,98</b>

TRANSPORTE		FONTE	UNID	COEFICIENTE	PREÇO UNITÁRIO	TOTAL
I2896	TRANSPORTE	SEINFRA	TxKM	88,85000000	1,00	88,85
<b>TOTAL TRANSPORTE:</b>						<b>88,85</b>

<b>VALOR SEM ENCARGOS:</b>	<b>2.763,13</b>
<b>VALOR ENCARGOS (85.20%):</b>	<b>189,36</b>
<b>VALOR COM ENCARGOS:</b>	<b>2.952,49</b>
<b>VALOR COM BDI:</b>	<b>3.685,89</b>
<b>QUANTIDADE:</b>	<b>8,00</b>
<b>VALOR TOTAL:</b>	<b>23.619,92</b>
<b>TOTAL GERAL:</b>	<b>29.487,12</b>

### 5.2. C0547 - CABO EM PVC 1000V 10MM2 (M)

MAO DE OBRA		FONTE	UNID	COEFICIENTE	PREÇO UNITÁRIO	TOTAL
I0042	AJUDANTE DE ELETRICISTA	SEINFRA	H	0,14000000	14,52	2,03
I2312	ELETRICISTA	SEINFRA	H	0,14000000	18,07	2,53
<b>TOTAL MAO DE OBRA:</b>						<b>4,56</b>

MATERIAL		FONTE	UNID	COEFICIENTE	PREÇO UNITÁRIO	TOTAL
I0366	CABO EM PVC 1000V 10MM2	SEINFRA	M	1,02000000	5,59	5,70
<b>TOTAL MATERIAL:</b>						<b>5,70</b>

<b>VALOR SEM ENCARGOS:</b>	<b>8,17</b>
<b>VALOR ENCARGOS (85.20%):</b>	<b>2,09</b>
<b>VALOR COM ENCARGOS:</b>	<b>10,26</b>
<b>VALOR COM BDI:</b>	<b>12,81</b>

*Thiago Pereira Gomes*  
Engenheiro Civil  
CREA-CE 337591 | RNP 0517914303

Edgard Alves Damasceno Neto  
Ord. de Desp. Secr. de  
Infraestrutura e  
Desenvolvimento Urbano

## RELATÓRIO ANALÍTICO - COMPOSIÇÕES DE CUSTOS

<b>OBRA:</b>	QUADRAS DE TÊNIS CENTRO VIVA - RESINA ACRÍLICA	DATA : 18/09/2020	BDI : 24,84%
<b>LOCAL:</b>	ARACATI-CE	<b>FONTES</b>	<b>VERSÃO</b>
<b>CLIENTE:</b>	PREFEITURA MUNICIPAL DE ARACATI	SEINFRA	026.1 COM DESONERAÇÃO
<b>UNIDADES:</b>	1233.51 m <sup>2</sup>		HORA
<b>VALOR POR UNIDADE:</b>	R\$ 424,34		MES
			REF.
			12/2018
			COMPOSIÇÕES PRÓPRIAS

90  
A

QUANTIDADE:	900,00
VALOR TOTAL:	9.234,00
TOTAL GERAL:	11.529,00

### 5.3. C3618 - DUTOS FLEXÍVEIS EM PEAD (POLIETILENO DE ALTA DENSIDADE) - D=1 1/2", INCLUSIVE CONEXÕES (M)

MAO DE OBRA		FONTES	UNID	COEFICIENTE	PREÇO UNITÁRIO	TOTAL
I0042	AJUDANTE DE ELETRICISTA	SEINFRA	H	0,60000000	14,52	8,71
I2312	ELETRICISTA	SEINFRA	H	0,60000000	18,07	10,84
<b>TOTAL MAO DE OBRA:</b>						<b>19,55</b>

MATERIAL		FONTES	UNID	COEFICIENTE	PREÇO UNITÁRIO	TOTAL
I6687	DUTO FLEXIVEL EM PEAD - D=50mm (1 1/2"), C/CONEXÕES	SEINFRA	M	1,10000000	2,67	2,94
<b>TOTAL MATERIAL:</b>						<b>2,94</b>

VALOR SEM ENCARGOS:	13,49
VALOR ENCARGOS (85.20%):	9,00
VALOR COM ENCARGOS:	22,49
VALOR COM BDI:	28,08
QUANTIDADE:	200,00
VALOR TOTAL:	4.498,00
TOTAL GERAL:	5.616,00

### 5.4. C0326 - ATERRAMENTO COMPLETO C/ HASTE COPPERWELD 3/4"X 2.40M (UN)

MAO DE OBRA		FONTES	UNID	COEFICIENTE	PREÇO UNITÁRIO	TOTAL
I0042	AJUDANTE DE ELETRICISTA	SEINFRA	H	3,50000000	14,52	50,82
I2312	ELETRICISTA	SEINFRA	H	1,50000000	18,07	27,11
<b>TOTAL MAO DE OBRA:</b>						<b>77,93</b>

MATERIAL		FONTES	UNID	COEFICIENTE	PREÇO UNITÁRIO	TOTAL
I0338	CABO COBRE NU 25MM2	SEINFRA	M	3,00000000	11,56	34,68
I0421	CAIXA INSPEÇÃO DO TERRA	SEINFRA	UN	1,00000000	47,03	47,03
I0841	CONECTOR PARA HASTE TERRA	SEINFRA	UN	1,00000000	2,35	2,35
I1244	HASTE DE ATERRAMENTO COPPERWELD DE 3/4" x 2.40M	SEINFRA	UN	1,00000000	48,20	48,20
<b>TOTAL MATERIAL:</b>						<b>132,26</b>

VALOR SEM ENCARGOS:	174,34
VALOR ENCARGOS (85.20%):	35,85
VALOR COM ENCARGOS:	210,19
VALOR COM BDI:	262,40
QUANTIDADE:	8,00
VALOR TOTAL:	1.681,52
TOTAL GERAL:	2.099,20

  
**Thiago Pereira Gomes**  
 Engenheiro Civil  
 CREA-CE 007591 | RNP 0617914303

**Edgard Alves Damasceno Neto**  
 Ord. de Desp. Secr. de  
 Infraestrutura e  
 Desenvolvimento Urbano

### 5.5. C0521 - CABO COBRE NU 50MM2 (M)

MAO DE OBRA		FONTES	UNID	COEFICIENTE	PREÇO UNITÁRIO	TOTAL
I0042	AJUDANTE DE ELETRICISTA	SEINFRA	H	0,31000000	14,52	4,50
I2312	ELETRICISTA	SEINFRA	H	0,31000000	18,07	5,60

## RELATÓRIO ANALÍTICO - COMPOSIÇÕES DE CUSTOS

<b>OBRA:</b>	QUADRAS DE TÊNIS CENTRO VIVA - RESINA ACRÍLICA	<b>DATA:</b> 18/09/2020	<b>BDI:</b> 24,84%
<b>LOCAL:</b>	ARACATI-CE	<b>FONTES:</b>	<b>VERSÃO:</b>
<b>CLIENTE:</b>	PREFEITURA MUNICIPAL DE ARACATI	SEINFRA	026.1 COM DESONERAÇÃO
<b>UNIDADES:</b>	1233,51 m <sup>2</sup>		85,20%
<b>VALOR POR UNIDADE:</b>	R\$ 424,34		-
			12/2018

<b>TOTAL MAO DE OBRA:</b>	10,10
---------------------------	-------

MATERIAL	FONTE	UNID	COEFICIENTE	PREÇO UNITÁRIO	TOTAL
I0461	CABO COBRE NU 50MM2	SEINFRA	M	1,02000000	22,26
					<b>TOTAL MATERIAL:</b>
					22,71

<b>VALOR SEM ENCARGOS:</b>	28,16
<b>VALOR ENCARGOS (85.20%):</b>	4,65
<b>VALOR COM ENCARGOS:</b>	32,81
<b>VALOR COM BDI:</b>	40,96
<b>QUANTIDADE:</b>	100,00
<b>VALOR TOTAL:</b>	3.281,00
<b>TOTAL GERAL:</b>	4.096,00

### 5.6. C2066 - QUADRO DE DISTRIBUIÇÃO DE LUZ SOBREPOR ATÉ 6 DIVISÕES, C/BARRAMENTO (UN)

MAO DE OBRA	FONTE	UNID	COEFICIENTE	PREÇO UNITÁRIO	TOTAL
I0042	AJUDANTE DE ELETRICISTA	SEINFRA	H	1,20000000	14,52
I2312	ELETRICISTA	SEINFRA	H	1,20000000	18,07
					<b>TOTAL MAO DE OBRA:</b>
					39,10

MATERIAL	FONTE	UNID	COEFICIENTE	PREÇO UNITÁRIO	TOTAL
I0193	BARRAMENTO NEUTRO P/ BAIXA TENSÃO	SEINFRA	UN	1,00000000	30,60
I0194	BARRAMENTO PRINCIPAL P/ BAIXA TENSÃO	SEINFRA	UN	1,00000000	30,10
I0195	BARRAMENTO TERRA P/ BAIXA TENSÃO	SEINFRA	UN	1,00000000	24,88
I1747	QUADRO DE DISTRIBUIÇÃO SOBREPOR ATÉ 6 DIVISÕES	SEINFRA	UN	1,00000000	36,37
					<b>TOTAL MATERIAL:</b>
					121,95

<b>VALOR SEM ENCARGOS:</b>	143,07
<b>VALOR ENCARGOS (85.20%):</b>	17,99
<b>VALOR COM ENCARGOS:</b>	161,06
<b>VALOR COM BDI:</b>	201,07
<b>QUANTIDADE:</b>	1,00
<b>VALOR TOTAL:</b>	161,06
<b>TOTAL GERAL:</b>	201,07

### 5.7. COMP-061705 - PROGRAMADOR INTERRUPTOR HORÁRIO 100 A 240V (UN)

MAO DE OBRA	FONTE	UNID	COEFICIENTE	PREÇO UNITÁRIO	TOTAL
I0042	AJUDANTE DE ELETRICISTA	SEINFRA	H	1,00000000	14,52
I2312	ELETRICISTA	SEINFRA	H	2,00000000	36,14
					<b>TOTAL MAO DE OBRA:</b>
					50,66

MATERIAL	FONTE	UNID	COEFICIENTE	PREÇO UNITÁRIO	TOTAL
INS-226846	PROGRAMADOR INTERRUPTOR HORÁRIO 100 A 240V	PRÓPRIA	UN	1,00000000	132,35
					<b>TOTAL MATERIAL:</b>
					132,35

TRANSPORTE	FONTE	UNID	COEFICIENTE	PREÇO UNITÁRIO	TOTAL
I2896	TRANSPORTE	SEINFRA	TxKM	49,21000000	1,00
					<b>TOTAL TRANSPORTE:</b>
					49,21

Thiaco Pereira Gomes  
 Engenheiro Civil  
 CREA-CE 33753-0 RNF 0517914303

Edgard Alves Damasceno Neto  
 Ord. de Desp. Secr. de  
 Infraestrutura e  
 Desenvolvimento Urbano

## RELATÓRIO ANALÍTICO - COMPOSIÇÕES DE CUSTOS

<b>OBRA:</b>	QUADRAS DE TÊNIS CENTRO VIVA - RESINA ACRÍLICA	DATA : 18/09/2020	BDI : 24,84%
<b>LOCAL:</b>	ARACATI-CE	<b>FORTE</b>	<b>VERSÃO</b>
<b>CLIENTE:</b>	PREFEITURA MUNICIPAL DE ARACATI	SEINFRA	026.1 COM DESONERAÇÃO
<b>UNIDADES:</b>	1233.51 m <sup>2</sup>		HORA
<b>VALOR POR UNIDADE:</b>	R\$ 424,34		MES
			REF.
			12/2018
			COMPOSIÇÕES PRÓPRIAS

92

AB

VALOR SEM ENCARGOS:	208,91
VALOR ENCARGOS (85.20%):	23,31
VALOR COM ENCARGOS:	232,22
VALOR COM BDI:	289,90
QUANTIDADE:	1,00
VALOR TOTAL:	232,22
TOTAL GERAL:	289,90

### 5.8. SINAPI - 1614 - CONTATOR TRIPOLAR, CORRENTE DE 32A, TENSÃO NOMINAL DE 500V, CATEGORIA AC-2 E AC-3 (UN)

GERAL		FORTE	UNID	COEFICIENTE	PREÇO UNITÁRIO	TOTAL
SINAPI - 1614	CONTATOR TRIPOLAR, CORRENTE DE 32A, TENSÃO NOMINAL DE 500V, CATEGORIA AC-2 E AC-3	PRÓPRIA	UN	1,00000000	228,58	228,58
<b>TOTAL GERAL:</b>						<b>228,58</b>

MAO DE OBRA		FORTE	UNID	COEFICIENTE	PREÇO UNITÁRIO	TOTAL
I1088	ELEOTECNICO MONTADOR	SEINFRA	H	0,50000000	25,31	12,66
I0042	AJUDANTE DE ELETRICISTA	SEINFRA	H	3,80000000	14,52	55,18
I2312	ELETRICISTA	SEINFRA	H	3,80000000	18,07	68,67
<b>TOTAL MAO DE OBRA:</b>						<b>136,51</b>

VALOR SEM ENCARGOS:	302,28
VALOR ENCARGOS (85.20%):	62,80
VALOR COM ENCARGOS:	365,08
VALOR COM BDI:	455,77
QUANTIDADE:	1,00
VALOR TOTAL:	365,08
TOTAL GERAL:	455,77

### C1127 - DISJUNTOR TRIPOLAR EM QUADRO DE DISTRIBUIÇÃO 50A (UN)

MAO DE OBRA		FORTE	UNID	COEFICIENTE	PREÇO UNITÁRIO	TOTAL
I0042	AJUDANTE DE ELETRICISTA	SEINFRA	H	0,90000000	14,52	13,07
I2312	ELETRICISTA	SEINFRA	H	0,90000000	18,07	16,26
<b>TOTAL MAO DE OBRA:</b>						<b>29,33</b>

MATERIAL		FORTE	UNID	COEFICIENTE	PREÇO UNITÁRIO	TOTAL
I1013	DISJUNTOR TRIPOLAR 50A	SEINFRA	UN	1,00000000	53,52	53,52
<b>TOTAL MATERIAL:</b>						<b>53,52</b>

VALOR SEM ENCARGOS:	69,36
VALOR ENCARGOS (85.20%):	13,49
VALOR COM ENCARGOS:	82,85
VALOR COM BDI:	103,43
QUANTIDADE:	4,00
VALOR TOTAL:	331,40
TOTAL GERAL:	413,72

### 5.10. C1101 - DISJUNTOR MONOPOLAR EM QUADRO DE DISTRIBUIÇÃO 50A (UN)

Thiago Pereira Gomes

Engenheiro Civil  
CONCRETO 327561 - RNP 0617914303

Edgard Alves Damasceno Neto

Ord. de Des. Sec. de  
Infraestrutura e  
Desenvolvimento Urbano

## RELATÓRIO ANALÍTICO - COMPOSIÇÕES DE CUSTOS

<b>OBRA:</b>	QUADRAS DE TÊNIS CENTRO VIVA - RESINA ACRÍLICA	<b>DATA:</b> 18/09/2020	<b>BDI:</b> 24,84%
<b>LOCAL:</b>	ARACATI-CE	<b>FONTE</b>	<b>VERSÃO</b>
<b>CLIENTE:</b>	PREFEITURA MUNICIPAL DE ARACATI	SEINFRA	028.1 COM DESONERAÇÃO
<b>UNIDADES:</b>	1233.51 m <sup>2</sup>		HORA
<b>VALOR POR UNIDADE:</b>	R\$ 424,34		MES
			REF.
			12/2018

93  
A

MAO DE OBRA		FONTE	UNID	COEFICIENTE	PREÇO UNITÁRIO	TOTAL
I0042	AJUDANTE DE ELETRICISTA	SEINFRA	H	0,30000000	14,52	4,36
I2312	ELETRICISTA	SEINFRA	H	0,30000000	18,07	5,42
<b>TOTAL MAO DE OBRA:</b>						<b>9,78</b>

MATERIAL		FONTE	UNID	COEFICIENTE	PREÇO UNITÁRIO	TOTAL
I0989	DISJUNTOR MONOPOLAR 50A	SEINFRA	UN	1,00000000	16,55	16,55
<b>TOTAL MATERIAL:</b>						<b>16,55</b>

<b>VALOR SEM ENCARGOS:</b>	<b>21,83</b>
<b>VALOR ENCARGOS (85.20%):</b>	<b>4,50</b>
<b>VALOR COM ENCARGOS:</b>	<b>26,33</b>
<b>VALOR COM BDI:</b>	<b>32,87</b>
<b>QUANTIDADE:</b>	<b>2,00</b>
<b>VALOR TOTAL:</b>	<b>52,66</b>
<b>TOTAL GERAL:</b>	<b>65,74</b>

### 5.11. C0631 - CAIXA EM ALVENARIA (40X40X60cm) DE 1/2 TIJOLO COMUM, LASTRO DE BRITA E TAMPA DE CONCRETO (UN)

MAO DE OBRA		FONTE	UNID	COEFICIENTE	PREÇO UNITÁRIO	TOTAL
I0040	AJUDANTE DE ARMADOR/FERREIRO	SEINFRA	H	0,11500000	14,52	1,67
I0041	AJUDANTE DE CARPINTEIRO	SEINFRA	H	0,60500000	14,52	8,78
I0121	ARMADOR/FERREIRO	SEINFRA	H	0,11500000	17,83	2,05
I0498	CARPINTEIRO	SEINFRA	H	0,60500000	17,83	10,79
I2391	PEDREIRO	SEINFRA	H	2,83500000	17,83	50,55
I2543	SERVENTE	SEINFRA	H	4,76800000	13,21	62,99
<b>TOTAL MAO DE OBRA:</b>						<b>136,83</b>

MATERIAL		FONTE	UNID	COEFICIENTE	PREÇO UNITÁRIO	TOTAL
I0103	ARAME RECOZIDO N.18 BWG	SEINFRA	KG	0,02200000	11,50	0,25
I0109	AREIA MEDIA	SEINFRA	M3	0,08000000	51,00	4,08
I0169	AÇO CA-60	SEINFRA	KG	1,31700000	4,64	6,11
I0280	BRITA	SEINFRA	M3	0,05360000	76,75	4,11
I0441	CAL HIDRATADA	SEINFRA	KG	6,00000000	1,10	6,60
I0529	CHAPA COMPENSADO RESINADO 12MM (1.10 X 2.20M)	SEINFRA	M2	0,10000000	21,03	2,10
I0805	CIMENTO PORTLAND	SEINFRA	KG	18,00000000	0,46	8,28
I1916	TABUA DE 1" DE 3A. - L = 30cm	SEINFRA	M	0,03000000	48,07	0,24
I2082	TIJOLO MACIÇO COMUM	SEINFRA	UN	101,00000000	0,26	26,26
<b>TOTAL MATERIAL:</b>						<b>58,03</b>

<b>VALOR SEM ENCARGOS:</b>	<b>131,90</b>
<b>VALOR ENCARGOS (85.20%):</b>	<b>62,97</b>
<b>VALOR COM ENCARGOS:</b>	<b>194,87</b>
<b>VALOR COM BDI:</b>	<b>243,28</b>
<b>QUANTIDADE:</b>	<b>10,00</b>
<b>VALOR TOTAL:</b>	<b>1.948,70</b>
<b>TOTAL GERAL:</b>	<b>2.432,80</b>

  
**Thiago Pereira Gomes**  
 Engenheiro Civil  
 CREA-CE 337651 / RNP 0617914363

**Edgard Alves Damasceno Neto**  
 Ord. de Desp. Secr. de  
 Infraestrutura e  
 Desenvolvimento Urbano

## RELATÓRIO ANALÍTICO - COMPOSIÇÕES DE CUSTOS

<b>OBRA:</b>	QUADRAS DE TÊNIS CENTRO VIVA - RESINA ACRÍLICA	DATA : 18/09/2020	BDI : 24,84%
<b>LOCAL:</b>	ARACATI-CE	<b>FONTE</b>	<b>VERSÃO</b>
<b>CLIENTE:</b>	PREFEITURA MUNICIPAL DE ARACATI	SEINFRA	026.1 COM DESONERAÇÃO
<b>UNIDADES:</b>	1233.51 m <sup>2</sup>		HORA
<b>VALOR POR UNIDADE:</b>	R\$ 424,34		MES
			REF.
			12/2018

94  
/ 18

### 6.1. C4872 - PORTÃO COM PERFIL EM TUBO DE AÇO GALVANIZADO DE 2" (1X2,5)m, INCL. PILARES DE SUSTENTAÇÃO (UN)

MAO DE OBRA		FONTE	UNID	COEFICIENTE	PREÇO UNITÁRIO	TOTAL
I0121	ARMADOR/FERREIRO	SEINFRA	H	3,75000000	17,83	66,86
I1879	SOLDADOR	SEINFRA	H	2,50000000	17,88	44,70
I2543	SERVENTE	SEINFRA	H	7,50000000	13,21	99,08
<b>TOTAL MAO DE OBRA:</b>						<b>210,64</b>

MATERIAL		FONTE	UNID	COEFICIENTE	PREÇO UNITÁRIO	TOTAL
I0467	CANTONEIRA DE FERRO 1"x 3/16" (L X E)	SEINFRA	KG	13,36250000	5,55	74,16
I2171	TUBO AÇO GALVANIZADO DE 50MM (2')	SEINFRA	M	11,03750000	39,71	438,30
I2338	FERRO CHATO DE 1/2" x 3/16"	SEINFRA	KG	5,31250000	5,28	28,05
I2339	FERRO CHATO DE 2" x 3/16"	SEINFRA	KG	6,25000000	5,28	33,00
I2364	JOELHO FERRO GALVANIZADO 1"	SEINFRA	UN	4,00000000	4,80	19,20
I2436	TELA GALVANIZADA MALHA QUADRADA 2" (5X5CM) FIO 10 (3,4MM)	SEINFRA	M2	2,50000000	30,82	77,05
<b>TOTAL MATERIAL:</b>						<b>669,76</b>

SERVICO		FONTE	UNID	COEFICIENTE	PREÇO UNITÁRIO	TOTAL
C0216	ARMADURA CA-50A MÉDIA D= 6,3 A 10,0mm	SEINFRA	KG	8,50000000	7,92	67,32
C0218	ARMADURA CA-60 MÉDIA D= 6,4 A 9,5mm	SEINFRA	KG	1,26750000	8,15	10,33
C0840	CONCRETO P/VIBR., FCK 15 MPa COM AGREGADO ADQUIRIDO	SEINFRA	M3	0,34010000	332,08	112,94
C1604	LANÇAMENTO E APLICAÇÃO DE CONCRETO S/ ELEVAÇÃO	SEINFRA	M3	0,34010000	114,92	39,08
<b>TOTAL SERVICOS:</b>						<b>229,67</b>

<b>VALOR SEM ENCARGOS:</b>	<b>969,45</b>
<b>VALOR ENCARGOS (85.20%):</b>	<b>140,66</b>
<b>VALOR COM ENCARGOS:</b>	<b>1.110,11</b>
<b>VALOR COM BDI:</b>	<b>1.385,86</b>
<b>QUANTIDADE:</b>	<b>4,00</b>
<b>VALOR TOTAL:</b>	<b>4.440,44</b>
<b>TOTAL GERAL:</b>	<b>5.543,44</b>

### 7.1. C0038/C3736 - ALAMBRADO C/ TUBO DE AÇO GALVANIZADO 2" C/ TELA DE ALUMÍNIO FIO ESP. = 1.5 MM E MALHA DE (4 X 4) MM, INCLUSIVE INSTALAÇÃO (M2)

MAO DE OBRA		FONTE	UNID	COEFICIENTE	PREÇO UNITÁRIO	TOTAL
I1858	SERRALHEIRO	SEINFRA	H	1,50000000	17,83	26,75
I0046	AJUDANTE DE SERRALHEIRO	SEINFRA	H	0,90000000	14,52	13,07
I2543	SERVENTE	SEINFRA	H	0,42000000	13,21	5,55
I2391	PEDREIRO	SEINFRA	H	0,75000000	17,83	13,37
<b>TOTAL MAO DE OBRA:</b>						<b>58,74</b>

MATERIAL		FONTE	UNID	COEFICIENTE	PREÇO UNITÁRIO	TOTAL
I2171	TUBO AÇO GALVANIZADO DE 50MM (2')	SEINFRA	M	2,73000000	39,71	108,41
I6221	GANCHOS GALVANIZADOS P/FIXAÇÃO DAS REDES NOS TUBOS	SEINFRA	UN	0,40800000	3,50	1,43
I6810	TELA EM ALUMINIO FIO 1,5MM E MALHA 4MM	SEINFRA	M2	1,20000000	30,80	36,96
I6809	PERFIL DE ALUMINIO (5X5)CM	SEINFRA	M	1,05000000	15,03	15,78
I1577	PARAFUSO COM ROSCA SOBERBA 8X50MM	SEINFRA	UN	8,00000000	0,58	4,64

  
**Thiago Pereira Gomes**  
 Engenheiro Civil  
 Nº 0517914303

Rogard Alves DaFrasco Neto  
 Ord. de Des. Secr. de  
 Infraestrutura e  
 Desenvolvimento Urba.

## RELATÓRIO ANALÍTICO - COMPOSIÇÕES DE CUSTOS

<b>OBRA:</b>	QUADRAS DE TÊNIS CENTRO VIVA - RESINA ACRÍLICA	<b>DATA:</b> 18/09/2020	<b>BDI:</b> 24,84%
<b>LOCAL:</b>	ARACATI-CE	<b>FONTES:</b>	<b>VERSÃO:</b>
<b>CLIENTE:</b>	PREFEITURA MUNICIPAL DE ARACATI	SEINFRA	026.1 COM DESONERAÇÃO
<b>UNIDADES:</b>	1233,51 m <sup>2</sup>		85,20%
<b>VALOR POR UNIDADE:</b>	R\$ 424,34		-
			12/2018

<b>TOTAL MATERIAL:</b>	167,22
------------------------	--------

SERVICO	DESCRICO	FONTES	UNID	COEFICIENTE	PREÇO UNITÁRIO	TOTAL
C0839	CONCRETO P/VIBR., FCK 13.5 MPa COM AGREGADO ADQUIRIDO	SEINFRA	M3	0,00400000	327,07	1,31
C3022	PINTURA ESMALTE SINTÉTICO EM PAREDES	SEINFRA	M2	0,06100000	18,62	1,14
C1603	LANÇAMENTO E APLICAÇÃO DE CONCRETO C/ ELEVAÇÃO	SEINFRA	M3	0,00400000	194,83	0,78

<b>TOTAL SERVIÇO:</b>	3,23
-----------------------	------

<b>VALOR SEM ENCARGOS:</b>	201,29
<b>VALOR ENCARGOS (85.20%):</b>	27,88
<b>VALOR COM ENCARGOS:</b>	229,17
<b>VALOR COM BDI:</b>	286,10
<b>QUANTIDADE:</b>	348,20
<b>VALOR TOTAL:</b>	79.796,99
<b>TOTAL GERAL:</b>	99.620,02

### 7.2. C0038/C3436 - ALAMBRADO C/TUBO DE AÇO GALVANIZADO 2" C/ TELA DE NYLON FIO ESP=3MM E MALHA DE (5X5)CM, INCLUSIVE INSTALAÇÃO (M2)

MAO DE OBRA	DESCRICO	FONTES	UNID	COEFICIENTE	PREÇO UNITÁRIO	TOTAL
I1858	SERRALHEIRO	SEINFRA	H	1,50000000	17,83	26,75
I0046	AJUDANTE DE SERRALHEIRO	SEINFRA	H	0,90000000	14,52	13,07
I2543	SERVENTE	SEINFRA	H	0,42000000	13,21	5,55
I2391	PEDREIRO	SEINFRA	H	0,75000000	17,83	13,37

<b>TOTAL MAO DE OBRA:</b>	58,74
---------------------------	-------

MATERIAL	DESCRICO	FONTES	UNID	COEFICIENTE	PREÇO UNITÁRIO	TOTAL
I2171	TUBO AÇO GALVANIZADO DE 50MM (2')	SEINFRA	M	2,73000000	39,71	108,41
I6221	GANCHOS GALVANIZADOS P/FIXAÇÃO DAS REDES NOS TUBOS	SEINFRA	UN	0,40800000	3,50	1,43
I6220	CORDA DE NYLON DE 4mm	SEINFRA	M	0,85700000	0,21	0,18
I6219	TELA DE NYLON e=3mm RETICULADA DE 5x5cm	SEINFRA	M2	1,00000000	3,40	3,40

<b>TOTAL MATERIAL:</b>	113,42
------------------------	--------

SERVICO	DESCRICO	FONTES	UNID	COEFICIENTE	PREÇO UNITÁRIO	TOTAL
C0839	CONCRETO P/VIBR., FCK 13.5 MPa COM AGREGADO ADQUIRIDO	SEINFRA	M3	0,00400000	327,07	1,31
C3022	PINTURA ESMALTE SINTÉTICO EM PAREDES	SEINFRA	M2	0,06100000	18,62	1,14
C1603	LANÇAMENTO E APLICAÇÃO DE CONCRETO C/ ELEVAÇÃO	SEINFRA	M3	0,00400000	194,83	0,78

<b>TOTAL SERVIÇO:</b>	3,23
-----------------------	------

<b>VALOR SEM ENCARGOS:</b>	147,49
<b>VALOR ENCARGOS (85.20%):</b>	27,88
<b>VALOR COM ENCARGOS:</b>	175,37
<b>VALOR COM BDI:</b>	218,93
<b>QUANTIDADE:</b>	348,20
<b>VALOR TOTAL:</b>	61.063,83
<b>TOTAL GERAL:</b>	76.231,43

### 7.3. COMP-385725 - REDE OFICIAL DE TÊNIS, DE POLIETILENO COM FAIXA SINTÉTICA (UN)

MAO DE OBRA	DESCRICO	FONTES	UNID	COEFICIENTE	PREÇO UNITÁRIO	TOTAL
-------------	----------	--------	------	-------------	----------------	-------

  
**Thiago Pereira Gomes**  
 Engenheiro Civil  
 CPF: 011.155.118-01 RNP: 0617914303

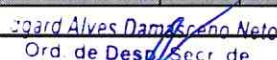
  
**Rogard Alves Damasceno Neto**  
 Ord. de Des. Sec. de  
 Infraestrutura e  
 Desenvolvimento Urbano



## RELATÓRIO ANALÍTICO - COMPOSIÇÕES DE CUSTOS

<b>OBRA:</b>	QUADRAS DE TÊNIS CENTRO VIVA - RESINA ACRÍLICA	DATA : 18/09/2020	BDI : 24,84%
<b>LOCAL:</b>	ARACATI-CE	<b>FONTES</b>	<b>VERSÃO</b>
<b>CLIENTE:</b>	PREFEITURA MUNICIPAL DE ARACATI	SEINFRA	028.1 COM DESONERAÇÃO
<b>UNIDADES:</b>	1233.51 m <sup>2</sup>		HORA
<b>VALOR POR UNIDADE:</b>	R\$ 424,34		MES
			REF.
			12/2018
			COMPOSIÇÕES PRÓPRIAS

96

A

12391	PEDREIRO	SEINFRA	H	0,50000000	17,83	8,92
10037	AJUDANTE	SEINFRA	H	0,50000000	14,52	7,26
<b>TOTAL MAO DE OBRA:</b>						<b>16,18</b>

MATERIAIS DE CONSTRUÇÃO		FONTES	UNID	COEFICIENTE	PREÇO UNITÁRIO	TOTAL
INS-801440	REDE OFICIAL DE TÊNIS, DE POLIETILENO COM FAIXA SINTÉTICA	COTAÇÃO	UN	1,00000000	712,63	712,63
<b>TOTAL GERAL:</b>						<b>712,63</b>

TRANSPORTE		FONTES	UNID	COEFICIENTE	PREÇO UNITÁRIO	TOTAL
12896	TRANSPORTE	SEINFRA	TxKM	125,87000000	1,00	125,87
<b>TOTAL TRANSPORTE:</b>						<b>125,87</b>

<b>VALOR SEM ENCARGOS:</b>	<b>847,23</b>
<b>VALOR ENCARGOS (85.20%):</b>	<b>7,45</b>
<b>VALOR COM ENCARGOS:</b>	<b>854,68</b>
<b>VALOR COM BDI:</b>	<b>1.066,98</b>
<b>QUANTIDADE:</b>	<b>2,00</b>
<b>VALOR TOTAL:</b>	<b>1.709,36</b>
<b>TOTAL GERAL:</b>	<b>2.133,96</b>

### 8.1. C3447 - LIMPEZA DE PISO EM ÁREA URBANIZADA (M2)

MAO DE OBRA		FONTES	UNID	COEFICIENTE	PREÇO UNITÁRIO	TOTAL
12543	SERVENTE	SEINFRA	H	0,07500000	13,21	0,99
<b>TOTAL MAO DE OBRA:</b>						<b>0,99</b>

<b>VALOR SEM ENCARGOS:</b>	<b>0,53</b>
<b>VALOR ENCARGOS (85.20%):</b>	<b>0,46</b>
<b>VALOR COM ENCARGOS:</b>	<b>0,99</b>
<b>VALOR COM BDI:</b>	<b>1,24</b>
<b>QUANTIDADE:</b>	<b>1.233,51</b>
<b>VALOR TOTAL:</b>	<b>1.221,17</b>
<b>TOTAL GERAL:</b>	<b>1.529,55</b>

  
**Thiago Pereira Gomes**  
 Engenheiro Civil  
 CREA-CE 007651 / RNP 0617914303

  
**Edgard Alves Damasceno Neto**  
 Ord. de Desp. Sec. de  
 Infraestrutura e  
 Desenvolvimento Urbano

# ORÇAMENTO - CURVA ABC

<b>OBRA:</b> QUADRAS DE TÊNIS CENTRO VIVA - RESINA ACRÍLICA	<b>DATA:</b> 18/09/2020	<b>BDI:</b> 24,84%
<b>LOCAL:</b> ARACATI-CE	<b>VERBA:</b>	<b>HORA:</b>
<b>CLIENTE:</b> PREFEITURA MUNICIPAL DE ARACATI	<b>026.1 COM DESONERAÇÃO COMPOSIÇÕES PRÓPRIAS</b>	<b>85,20%</b>
<b>UNIDADES:</b> 1233,51 m <sup>2</sup>		
<b>VALOR POR UNIDADE:</b> R\$ 424,34		
	<b>SEINFRA</b>	<b>MEB</b>
		<b>DATA REF.</b>
		12/2018

CÓDIGO	DESCRIÇÃO	FONTE	TIPO	UNIDADE	QUANTIDADE	PREÇO UNITÁRIO	PREÇO TOTAL	%	ACUMUL. %	CL
CP-4993	ALAMBRADO C/ TUBO DE AÇO GALVANIZADO 2" C/ TELA DE ALUMÍNIO FIO ESP. = 1.5 MM E MALHA DE (4 X 4) MM, INCLUSIVE INSTALAÇÃO	PRÓPRIA	SERVICO	M2	348,20	286,10	99.620,02	19,0321	19,03	A
C2317	TAPUME DE TÁBUAS DE 3." C/ABERTURA E PORTÃO	SEINFRA	SERVICO	M2	616,85	128,71	79.394,76	15,1681	34,20	A
COMP-401183	ALAMBRADO C/TUBO DE AÇO GALVANIZADO 2" C/ TELA DE NYLON FIO ESP=3MM E MALHA DE (5X5)CM, INCLUSIVE INSTALAÇÃO	PRÓPRIA	SERVICO	M2	348,20	218,93	76.231,43	14,5638	48,76	A
C2843	IMPERMEABILIZAÇÃO C/ EMULSÃO ASFÁLTICA CONSUMO 2kg/m <sup>2</sup>	SEINFRA	SERVICO	M2	2.393,96	29,46	70.526,06	13,4738	62,24	B
C1907	PINTURA DE PISO INTERNO/EXTERNO. C/TINTA BASE RESINA ACRÍLICA-QUARTZO.2 DEMÃOS	SEINFRA	SERVICO	M2	2.393,96	21,12	50.560,44	9,6594	71,90	B
CP-6720-C4989	PROJETOR (4 UNIDADES) EM POSTE DE CONCRETO CIRCULAR H=10M, ALTURA LIVRE 8,40M, COM REFLETOR LED 300W IP66, INCLUSIVE O POSTE	PRÓPRIA	SERVICO	UN	8,00	3.685,89	29.487,12	5,6334	77,53	B
C0328	ATERRO C/COMPACTAÇÃO MECÂNICA E CONTROLE, MAT. DE AQUISIÇÃO	SEINFRA	SERVICO	M3	299,06	86,93	25.997,29	4,9667	82,50	C
C0547	CABO EM PVC 1000V 10MM2	SEINFRA	SERVICO	M	900,00	12,81	11.529,00	2,2026	84,70	C
C1040	DEMARCAÇÃO DE QUADRA ESPORTIVA C/TINTA ACRÍLICA	SEINFRA	SERVICO	M	310,00	31,77	9.848,70	1,8816	86,58	C
C1605	LASTRO DE BRITA APILOADO MANUALMENTE	SEINFRA	SERVICO	M3	59,85	156,20	9.348,57	1,7860	88,37	C
C1630	LOCAÇÃO DA OBRA - EXECUÇÃO DE GABARITO	SEINFRA	SERVICO	M2	1.233,51	6,59	8.128,83	1,5530	89,92	C
C2945	REVESTIMENTO DE PEDRISCO COM AGREGADO ADQUIRIDO	SEINFRA	SERVICO	M3	59,85	96,56	5.779,12	1,1041	91,02	C
C3618	DUTOS FLEXÍVEIS EM PEAD (POLIETILENO DE ALTA DENSIDADE) - D=1 1/2", INCLUSIVE CONEXÕES	SEINFRA	SERVICO	M	200,00	28,08	5.616,00	1,0729	92,10	C
C4872	PORTÃO COM PERFIL EM TUBO DE AÇO GALVANIZADO DE 2" (1X2,5)m, INCL. PILARES DE SUSTENTAÇÃO	SEINFRA	SERVICO	UN	4,00	1.385,86	5.543,44	1,0591	93,16	C
C2864	LASTRO DE PÓ DE PEDRA	SEINFRA	SERVICO	M3	59,85	77,20	4.620,42	0,8827	94,04	C
C0056	ALVENARIA DE EMBASAMENTO DE TIJOLO FURADO, C/ ARGAMASSA MISTA C/ CAL HIDRATADA (1:2:8)	SEINFRA	SERVICO	M3	8,44	538,83	4.547,73	0,8688	94,91	C
C0521	CABO COBRE NU 50MM2	SEINFRA	SERVICO	M	100,00	40,96	4.096,00	0,7825	95,69	C
C0054	ALVENARIA DE EMBASAMENTO DE PEDRA ARGAMASSADA	SEINFRA	SERVICO	M3	8,44	459,89	3.881,47	0,7415	96,43	C
C2590	TUBO DE PVC CORRUGADO PERFURADO D= 10cm	SEINFRA	SERVICO	M	99,00	25,64	2.538,36	0,4849	96,92	C
C0631	-CAIXA EM ALVENARIA (40X40X60cm) DE 1/2 TIJOLO COMUM, LASTRO DE BRITA E TAMPA DE CONCRETO	SEINFRA	SERVICO	UN	10,00	243,28	2.432,80	0,4648	97,38	C
C1937	PLACAS PADRÃO DE OBRA	SEINFRA	SERVICO	M2	12,00	196,46	2.357,52	0,4504	97,83	C
COMP-385725	REDE OFICIAL DE TÊNIS, DE POLIETILENO COM FAIXA SINTÉTICA	PRÓPRIA	MATERIAIS DE	UN	2,00	1.066,98	2.133,96	0,4077	98,24	C

  
**Thiago Pereira Gomes**
  
 Engenheiro Civil
   
 R. José de Sá, 100 - Fátima - Fortaleza - CE - CEP: 60115-000
   
 CNPJ: 06.179.143/03
   
 Páginas: 1

# ORÇAMENTO - CURVA ABC

<b>OBRA:</b> QUADRAS DE TÊNIS CENTRO VIVA - RESINA ACRILICA	<b>DATA:</b> 18/09/2020	<b>BDI:</b> 24,84%		
<b>LOCAL:</b> ARACATI-CE	<b>FONTE:</b> SEINFRA	<b>VERSÃO:</b> 026.1 COM DESONERAÇÃO COMPOSIÇÕES PRÓPRIAS	<b>HORA:</b> 85,20%	<b>MEB:</b> -
<b>CLIENTE:</b> PREFEITURA MUNICIPAL DE ARACATI				<b>DATA REF:</b> 12/2018
<b>UNIDADES:</b> 1233,51 m <sup>2</sup>				
<b>VALOR POR UNIDADE:</b> R\$ 424,34				

CÓDIGO	DESCRIÇÃO	FONTE	TIPO	UNIDADE	QUANTIDADE	PREÇO UNITÁRIO	PREÇO TOTAL	%	ACUMUL. %	CL
C0326	ATERRAMENTO COMPLETO C/ HASTE COPPERWELD 3/4"X 2.40M	SEINFRA	SERVICO	UN	8,00	262,40	2.099,20	0,4010	98,64	C
C3447	LIMPEZA DE PISO EM ÁREA URBANIZADA	SEINFRA	SERVICO	M2	1.233,51	1,24	1.529,55	0,2922	98,93	C
C1471	IMPERMEABILIZAÇÃO C/ MANTA ASFÁLTICA C/ ARMADURA DE FILME DE POLIETILENO	SEINFRA	SERVICO	M2	112,59	7,77	874,82	0,1671	99,10	C
C0216	ARMADURA CA-50A MÉDIA D= 6,3 A 10,0mm	SEINFRA	SERVICO	KG	69,36	9,89	685,97	0,1311	99,23	C
C4586	GEOTÉXIL NÃO-TECIDO 100% POLIÉSTER COM RESISTÊNCIA A TRACÇÃO LONGITUDINAL MÍNIMA DE 10 kN/m (BIDIM RT-10 OU SIMILAR)	SEINFRA	SERVICO	M2	69,30	9,69	671,52	0,1283	99,36	C
C4282	FORMA P/ CONCRETO "IN LOCO" (APLICAÇÃO)	SEINFRA	SERVICO	M2	7,20	87,96	633,31	0,1210	99,48	C
COMP-844023	CONTATOR TRIPOLAR, CORRENTE DE 32A, TENSÃO NOMINAL DE 500V, CATEGORIA AC-2 E AC-3	PRÓPRIA	MATERIAIS DE	UN	1,00	455,77	455,77	0,0871	99,57	C
C0095	APILOAMENTO DE PISO OU FUNDO DE VALAS C/MAÇO DE 30 A 60 KG	SEINFRA	SERVICO	M2	14,85	28,04	416,39	0,0796	99,65	C
C1127	DISJUNTOR TRIPOLAR EM QUADRO DE DISTRIBUIÇÃO 50A	SEINFRA	SERVICO	UN	4,00	103,43	413,72	0,0790	99,73	C
C0843	CONCRETO P/IBR., FCK 25 MPa COM AGREGADO ADQUIRIDO	SEINFRA	SERVICO	M3	0,72	450,35	324,25	0,0619	99,79	C
C2862	LASTRO DE BRITA	SEINFRA	SERVICO	M3	2,19	143,17	313,54	0,0599	99,85	C
COMP-061705	PROGRAMADOR INTERRUPTOR HORÁRIO 100 A 240V	PRÓPRIA	MATERIAL	UN	1,00	289,90	289,90	0,0554	99,90	C
C2066	QUADRO DE DISTRIBUIÇÃO DE LUZ SOBREPOR ATE 6 DIVISÕES, C/BARRAMENTO	SEINFRA	SERVICO	UN	1,00	201,07	201,07	0,0384	99,94	C
C2784	ESCAVAÇÃO MANUAL SOLO DE 1A.CAT. PROF. ATÉ 1,50m	SEINFRA	SERVICO	M3	2,97	43,71	129,82	0,0248	99,97	C
C2530	TRANSPORTE DE MATERIAL, EXCETO ROCHA EM CAMINHÃO ATÉ 10KM	SEINFRA	SERVICO	M3	2,97	32,70	97,12	0,0186	99,99	C
C1101	DISJUNTOR MONOPOLAR EM QUADRO DE DISTRIBUIÇÃO 50A	SEINFRA	SERVICO	UN	2,00	32,87	65,74	0,0126	100,00	C
C0710	CARGA MECANIZADA DE TERRA EM CAMINHÃO BASCULANTE	SEINFRA	SERVICO	M3	2,97	3,67	10,90	0,0021	100,00	C

**Subtotal até 100,00%** 523.431,63

**Outros** 0,00

**Valor total do Orçamento** 523.431,63

  
**Thiago Pereira Gomes**  
 Engenheiro Civil  
 CREA-CE 037551/RNP 0517914303

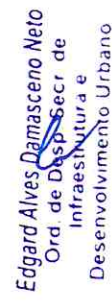
  
**Edgard Alves Damasceno Neto**  
 Ord. de Disp. Sec. de  
 Infraestrutura e  
 Desenvolvimento Urbano

# ORÇAMENTO - CURVA A&C

OBRA: QUADRAS DE TÊNIS CENTRO VIVA - RESINA ACRÍLICA

DATA: 18/09/2020 BDI: 24,84%  
 FONTE: VERRÃO HORA MEB DATA REF.  
 SEINFRA 026.1 COM DESONERAÇÃO 85,20% - 12/2018  
 COMPOSIÇÕES PRÓPRIAS

LOCAL: ARACATI-CE

CLIENTE: PREFEITURA MUNICIPAL DE ARACATI

UNIDADES: 1233.51 m<sup>2</sup>

VALOR POR UNIDADE: R\$ 424,34

CÓDIGO	DESCRIÇÃO	FONTE	TIPO	UNIDADE	QUANTIDADE	PREÇO UNITÁRIO	PREÇO TOTAL	%	ACUMUL. %	CL
12171	TUBO AÇO GALVANIZADO DE 50MM (2')	SEINFRA	MATERIAL	M	1.945,32	39,71	77.248,74	14,7581	18,42	A
11090	EMULSÃO ASFALTICA	SEINFRA	MATERIAL	KG	4.787,92	10,35	49.554,97	9,4673	30,24	A
12543	SERVENTE	SEINFRA	MAO DE OBRA	H	3.097,86	13,21	40.922,74	7,8182	40,00	A
11691	PONTALETE / BARROTE DE 3"x3"	SEINFRA	MATERIAL	M	2.046,42	16,44	33.643,11	6,4274	48,03	A
12395	PINTOR	SEINFRA	MAO DE OBRA	H	1.523,97	17,85	27.202,90	5,1970	54,51	B
11858	SERRALHEIRO	SEINFRA	MAO DE OBRA	H	1.044,60	17,83	18.625,22	3,5583	58,96	B
10111	AREIA VERMELHA	SEINFRA	MATERIAL	M3	328,97	46,00	15.132,44	2,8910	62,57	B
10498	CARPINTEIRO	SEINFRA	MAO DE OBRA	H	788,66	17,83	14.061,74	2,6865	65,92	B
16810	TELA EM ALUMINIO FIO 1,5MM E MALHA 4MM	SEINFRA	MATERIAL	M2	417,84	30,80	12.869,47	2,4587	68,99	B
12391	PEDREIRO	SEINFRA	MAO DE OBRA	H	700,22	17,83	12.484,99	2,3852	71,97	B
10046	AJUDANTE DE SERRALHEIRO	SEINFRA	MAO DE OBRA	H	626,76	14,52	9.100,56	1,7386	74,14	B
INS-823808	REFLETOR LED 300W IP66	PRÓPRIA	MATERIAL	UN	32,00	272,40	8.716,80	1,6653	76,22	B
10037	AJUDANTE	SEINFRA	MAO DE OBRA	H	485,19	14,52	7.044,99	1,3459	77,90	B
12312	ELETRICISTA	SEINFRA	MAO DE OBRA	H	380,20	18,07	6.870,21	1,3125	79,53	B
12085	TINTA ACRÍLICA C/QUARTZO P/PIPO	SEINFRA	MATERIAL	L	502,73	12,00	6.032,78	1,1525	80,97	C
10280	BRITA	SEINFRA	MATERIAL	M3	78,26	76,75	6.006,61	1,1475	82,41	C
16809	PERFIL DE ALUMINIO (5X5)CM	SEINFRA	MATERIAL	M	365,61	15,03	5.495,12	1,0498	83,72	C
11916	TABUA DE 1" DE 3A. - L = 30cm	SEINFRA	MATERIAL	M	678,84	8,07	5.478,20	1,0466	85,02	C
10366	CABO EM PVC 1000V 10MM2	SEINFRA	MATERIAL	M	918,00	5,59	5.131,62	0,9804	86,25	C
19515	POSTE DE CONCRETO CIRCULAR, RESISTÊNCIA NOMINAL 200KG, H=10,00M, PESO APROXIMADO DE 790 KG	SEINFRA	MATERIAL	UN	8,00	641,00	5.128,00	0,9797	87,47	C
10042	AJUDANTE DE ELETRICISTA	SEINFRA	MAO DE OBRA	H	347,20	14,52	5.041,34	0,9631	88,67	C
11605-	PEDRISCO	SEINFRA	MATERIAL	M3	69,45	-	4.844,24	0,9255	89,83	C
11824	RIPA DE PEROBA (MADEIRA DE 1A QUALIDADE) DE 1X5CM	SEINFRA	MATERIAL	M	2.035,60	1,35	2.748,07	0,5250	90,48	C
12403	PÓ DE PEDRA	SEINFRA	MATERIAL	M3	68,83	38,84	2.673,26	0,5107	91,12	C
INS-578497	SUPORTE DO TIPO CRUZETA PARA 04 REFLETORES EM POSTE	PRÓPRIA	MATERIAL	UN	8,00	312,71	2.501,68	0,4779	91,72	C

*[Handwritten signature]*

**Thiago Pereira Gomes**  
 Engenheiro Civil  
 CND 0617014303

# ORÇAMENTO - CURVA AB

<b>OBRA:</b> QUADRAS DE TÊNIS CENTRO VIVA - RESINA ACRILICA	<b>DATA:</b> 18/09/2020	<b>BDI:</b> 24,84%	<b>VERSAO</b>	<b>HORA</b>	<b>MES</b>	<b>DATA REF.</b>
<b>LOCAL:</b> ARACATI-CE	<b>FONTE</b>	<b>COMPOSIÇÕES PRÓPRIAS</b>	026.1 COM DESONERAÇÃO	85,20%	-	12/2018
<b>CLIENTE:</b> PREFEITURA MUNICIPAL DE ARACATI						
<b>UNIDADES:</b> 1233,51 m <sup>2</sup>						
<b>VALOR POR UNIDADE:</b> R\$ 424,34						

CÓDIGO	DESCRIÇÃO	FONTE	TIPO	UNIDADE	QUANTIDADE	PREÇO UNITÁRIO	PREÇO TOTAL	%	ACUMUL. %	CL
I0045	AJUDANTE DE PINTOR	SEINFRA	MAO DE OBRA	H	169,87	14,52	2.466,49	0,4712	92,31	C
I0461	CABO COBRE NU 50MM2	SEINFRA	MATERIAL	M	102,00	22,26	2.270,52	0,4338	92,85	C
I1724	PREGO	SEINFRA	MATERIAL	KG	199,86	11,26	2.250,39	0,4299	93,38	C
I1160	FERRAGEM PARA PORTAO DE TAPUME	SEINFRA	MATERIAL	KG	308,42	7,13	2.199,07	0,4201	93,91	C
I1577	PARAFUSO COM ROSCA SOBERBA 8X50MM	SEINFRA	MATERIAL	UN	2.785,60	0,58	1.615,65	0,3087	94,29	C
I0805	CIMENTO PORTLAND	SEINFRA	MATERIAL	KG	3.470,97	0,46	1.596,65	0,3050	94,67	C
INS-801440	REDE OFICIAL DE TÊNIS, DE POLIETILENO COM FAIXA SINTÉTICA	PRÓPRIA	MATERIAIS DE	UN	2,00	712,63	1.425,26	0,2723	95,01	C
I6219	TELA DE NYLON e=3mm RETICULADA DE 5x5cm	SEINFRA	MATERIAL	M2	348,20	3,40	1.183,88	0,2262	95,30	C
I2706	OLEO DIESEL	SEINFRA	TRANSPORTE	L	308,41	3,60	1.110,27	0,2121	95,56	C
I2211	TUBO PVC CORRUGADO PERFURADO D=10cm	SEINFRA	MATERIAL	M	99,00	10,84	1.073,16	0,2050	95,82	C
I2896	TRANSPORTE	SEINFRA	TRANSPORTE	TxKM	1.011,75	1,00	1.011,75	0,1933	96,06	C
I6221	GANCHOS GALVANIZADOS P/ FIXAÇÃO DAS REDES NOS TUBOS	SEINFRA	MATERIAL	UN	284,13	3,50	994,46	0,1900	96,30	C
I2081	TIJOLO CERÂMICO FURADO 9X19X19CM	SEINFRA	MATERIAL	UN	1.983,40	0,42	833,03	0,1591	96,50	C
I0199	BASE FUSIVEL DIAZED 25A. COMPLETA	SEINFRA	MATERIAL	UN	32,00	21,21	678,72	0,1297	96,66	C
I1600	PEDRA DE MÃO (RACHÃO)	SEINFRA	MATERIAL	M3	9,28	66,85	620,64	0,1186	96,80	C
I2703	MANUTENÇÃO	SEINFRA	TRANSPORTE	H	603,28	1,00	603,28	0,1153	96,95	C
I6887	DUTO FLEXIVEL EM PEAD - D=50mm (1 1/2"), C/CONEXÕES	SEINFRA	MATERIAL	M	220,00	2,67	587,40	0,1122	97,09	C
I0109	AREIA MEDIA	SEINFRA	MATERIAL	M3	10,57	51,00	539,28	0,1030	97,22	C
I2320	ENCANADOR	SEINFRA	MAO DE OBRA	H	29,70	17,83	529,55	0,1012	97,34	C
I0163	AÇO CA-50	SEINFRA	MATERIAL	KG	118,86	4,44	527,76	0,1008	97,47	C
I0154	ÁCIDO MURIÁTICO	SEINFRA	MATERIAL	L	119,70	3,87	463,23	0,0885	97,56	C
I0121	ARMADOR/FERREIRO	SEINFRA	MAO DE OBRA	H	24,82	17,83	442,62	0,0846	97,69	C
I2545	MOTORISTA DE CAMINHÃO	SEINFRA	MAO DE OBRA	H	21,56	20,09	433,06	0,0827	97,79	C
I0043	AJUDANTE DE ENCANADOR	SEINFRA	MAO DE OBRA	H	29,70	14,52	431,24	0,0824	97,89	C
I8570	GEOTÊXTIL NÃO-TECIDO 100% POLIÉSTER COM RESISTÊNCIA A TRACÇÃO LONGITUDINAL MÍNIMA DE 10 kN/m (BIDIM RT-10 OU SIMILAR)	SEINFRA	MATERIAL	M2	76,23	5,64	429,94	0,0821	97,99	C

  
**Thiago Pereira Gomes**  
 Engenheiro Civil

  
**Eugenio Alves Pimenta Neto**  
 Ord. de Des. Sec. de Infraestrutura e

Página: 2

# ORÇAMENTO - CURVA AL

OBRA: QUADRAS DE TÊNIS CENTRO VIVA - RESINA ACRILICA

DATA: 18/09/2020	VERSÃO	BDI: 24,84%	MÊS	DATA REF.
FONTE	SEINFRA	HORA	85,20%	12/2018
026.1 COM DESONERAÇÃO COMPOSIÇÕES PRÓPRIAS				

LOCAL: ARACATI-CE
CLIENTE: PREFEITURA MUNICIPAL DE ARACATI
UNIDADES: 1233.51 m <sup>2</sup>
VALOR POR UNIDADE: R\$ 424,34

CÓDIGO	DESCRIÇÃO	FONTE	TIPO	UNIDADE	QUANTIDADE	PREÇO UNITÁRIO	PREÇO TOTAL	%	ACUMUL. %	CL
I2701	DEPRECIÇÃO	SEINFRA	TRANSPORTE	H	419,94	1,00	419,94	0,0802	98,09	C
I0537	CHAPA DE AÇO GALVANIZADA ESP. 0.3MM	SEINFRA	MATERIAL	M2	12,24	33,16	405,88	0,0775	98,19	C
I1244	HASTE DE ATERRAMENTO COPPERWELD DE 3/4" x 2.40M	SEINFRA	MATERIAL	UN	8,00	48,20	385,60	0,0737	98,28	C
I0421	CAIXA INSPEÇÃO DO TERRA	SEINFRA	MATERIAL	UN	8,00	47,03	376,24	0,0719	98,37	C
I6796	CABO POLIFÁSICO - 4 X 2,5MM	SEINFRA	MATERIAL	M	80,00	4,65	372,00	0,0711	98,46	C
I0441	CAL HIDRATADA	SEINFRA	MATERIAL	KG	321,22	1,10	353,34	0,0675	98,55	C
I0091	APLICADOR IMPERMEABILIZAÇÃO	SEINFRA	MAO DE OBRA	H	19,14	17,83	341,27	0,0652	98,63	C
I2436	TELA GALVANIZADA MALHA QUADRADA 2" (5X5CM) FIO 10 (3,4MM)	SEINFRA	MATERIAL	M2	10,00	30,82	308,20	0,0589	98,70	C
I0467	CANTONEIRA DE FERRO 1"x 3/16" (L X E)	SEINFRA	MATERIAL	KG	53,45	5,55	296,65	0,0567	98,77	C
I2429	TABUA DE VIROLA DE 12"x 1"	SEINFRA	MATERIAL	M2	11,10	25,54	283,53	0,0542	98,84	C
I0039	AJUDANTE DE APLICADOR DE IMPERMEABILIZAÇÃO	SEINFRA	MAO DE OBRA	H	19,14	14,52	277,92	0,0531	98,91	C
I0101	ARAME GALVANIZADO N.16 BWG	SEINFRA	MATERIAL	KG	24,67	11,25	277,54	0,0530	98,97	C
I0338	CABO COBRE NU 25MM2	SEINFRA	MATERIAL	M	24,00	11,56	277,44	0,0530	99,04	C
I2082	TUJOLO MACIÇO COMUM	SEINFRA	MATERIAL	UN	1.010,00	0,26	262,60	0,0502	99,10	C
I1100	ESMALTE SINTETICO	SEINFRA	MATERIAL	L	12,00	21,46	257,52	0,0492	99,16	C
I1075	ELETRODUTO DE PVC RIGIDO 3/4"	SEINFRA	MATERIAL	M	80,00	2,99	239,20	0,0457	99,22	C
INS-825116	CONTATOR TRIPOLAR, CORRENTE DE 32A, TENSÃO NOMINAL DE 500V, CATEGORIA AC-2 E AC-3	PRÓPRIA	GERAL	UN	1,00	228,58	228,58	0,0437	99,27	C
I1013	DISJUNTOR TRIPOLAR 50A	SEINFRA	MATERIAL	UN	4,00	53,52	214,08	0,0409	99,32	C
I0502	CELULA FOTOELETRICA P/ LAMPADA 1000W, C/ SUPORTE	SEINFRA	MATERIAL	UN	8,00	26,40	211,20	0,0403	99,38	C
I1879	SOLDADOR	SEINFRA	MAO DE OBRA	H	10,00	17,88	178,80	0,0342	99,42	C
I2552	OPERADOR DE COMPACTADOR DE PLACA VIBRATORIA	SEINFRA	MAO DE OBRA	H	10,47	16,21	169,67	0,0324	99,46	C
I2600	TINTA ESMALTE SINTETICO	-SEINFRA	MATERIAL	-L	7,22	20,84	150,50	0,0288	99,49	C
I2702	JUROS	SEINFRA	TRANSPORTE	H	144,72	1,00	144,72	0,0276	99,53	C
I0040	AJUDANTE DE ARMADOR/FERREIRO	SEINFRA	MAO DE OBRA	H	9,82	14,52	142,65	0,0273	99,56	C
INS-226846	PROGRAMADOR INTERRUPTOR HORÁRIO 100 A 240V	PRÓPRIA	MATERIAL	UN	1,00	132,35	132,35	0,0253	99,59	C

**Thiago Pereira Gomes**  
Engenheiro Civil  
C.R.C. 06379/4303

**Edgard Alves Damasceno Neto**  
Ord. de Desp. Sec. de  
Infraestrutura e  
Desenvolvimento Urbano

Página: 3

# ORÇAMENTO - CURVA AL

<b>OBRA:</b> QUADRAS DE TÊNIS CENTRO VIVA - RESINA ACRILICA	<b>DATA:</b> 18/09/2020	<b>BDI:</b> 24,84%
<b>LOCAL:</b> ARACATI-CE	<b>FONTE:</b> SEINFRA	<b>HORA:</b> 85,20%
<b>CLIENTE:</b> PREFEITURA MUNICIPAL DE ARACATI	<b>VERSÃO:</b> 026.1 COM DESONERAÇÃO COMPOSIÇÕES PRÓPRIAS	<b>DATA REF.:</b> 12/2018
<b>UNIDADES:</b> 1233.51 m <sup>2</sup>		
<b>VALOR POR UNIDADE:</b> R\$ 424,34		

CÓDIGO	DESCRIÇÃO	FONTE	TIPO	UNIDADE	QUANTIDADE	PREÇO UNITÁRIO	PREÇO TOTAL	%	ACUMUL. %	CL
12339	FERRO CHATO DE 2" x 3/16"	SEINFRA	MATERIAL	KG	25,00	5,28	132,00	0,0252	99,63	C
18207	PEÇAS METÁLICAS P/ FORMAS	SEINFRA	MATERIAL	KG	17,42	7,55	131,55	0,0251	99,66	C
10356	CABO ISOLADO PVC 750V 2,5 MM2	SEINFRA	MATERIAL	M	80,00	1,44	115,20	0,0220	99,68	C
17960	GRUA	SEINFRA	EQUIPAMENTO	H	0,29	394,00	113,47	0,0217	99,71	C
12338	FERRO CHATO DE 1/2" x 3/16"	SEINFRA	MATERIAL	KG	21,25	5,28	112,20	0,0214	99,74	C
12084	TINTA A BASE DE EMULSÃO ACRILICA (PARA PISOS)	SEINFRA	MATERIAL	L	9,30	11,32	105,28	0,0201	99,76	C
10108	AREIA GROSSA	SEINFRA	MATERIAL	M3	1,77	55,00	97,48	0,0186	99,79	C
10169	AÇO CA-60	SEINFRA	MATERIAL	KG	19,00	4,64	88,16	0,0168	99,81	C
10041	AJUDANTE DE CARPINTEIRO	SEINFRA	MAO DE OBRA	H	6,05	14,52	87,85	0,0168	99,83	C
11488	LÍQUIDO PREPARADOR DE SUPERFICIES	SEINFRA	MATERIAL	L	5,10	16,64	84,82	0,0162	99,85	C
11495	MADEIRA (PEROBA)	SEINFRA	MATERIAL	M3	0,03	2.922,83	84,18	0,0161	99,87	C
11218	GAS	SEINFRA	MATERIAL	KG	14,64	5,52	80,79	0,0154	99,89	C
12364	JOELHO FERRO GALVANIZADO 1"	SEINFRA	MATERIAL	UN	16,00	4,80	76,80	0,0147	99,91	C
16220	CORDA DE NYLON DE 4mm	SEINFRA	MATERIAL	M	298,41	0,21	62,67	0,0120	99,92	C
12548	OPERADOR DE BETONEIRA	SEINFRA	MAO DE OBRA	H	3,47	16,21	56,32	0,0108	99,93	C
11747	QUADRO DE DISTRIBUIÇÃO SOBREPOR ATÉ 6 DIVISÕES	SEINFRA	MATERIAL	UN	1,00	36,37	36,37	0,0069	99,94	C
10989	DISJUNTOR MONOPOLAR 50A	SEINFRA	MATERIAL	UN	2,00	16,55	33,10	0,0063	99,95	C
10193	BARRAMENTO NEUTRO P/ BAIXA TENSÃO	SEINFRA	MATERIAL	UN	1,00	30,60	30,60	0,0058	99,96	C
10194	BARRAMENTO PRINCIPAL P/ BAIXA TENSÃO	SEINFRA	MATERIAL	UN	1,00	30,10	30,10	0,0058	99,97	C
10103	ARAME RECOZIDO N.18 BWG	SEINFRA	MATERIAL	KG	2,39	11,50	27,47	0,0052	99,97	C
12425	SOLVENTE	SEINFRA	MATERIAL	L	2,12	12,78	27,14	0,0052	99,98	C
10195	BARRAMENTO TERRA P/ BAIXA TENSÃO	SEINFRA	MATERIAL	UN	1,00	24,88	24,88	0,0048	99,98	C
10529	CHAPA COMPENSADO RESINADO 12MM (1.10 X 2.20M)	SEINFRA	MATERIAL	M2	1,00	21,03	21,03	0,0040	99,99	C
11725	PREGO 15X15	SEINFRA	MATERIAL	KG	1,80	11,26	20,27	0,0039	99,99	C
10841	CONECTOR PARA HASTE TERRA	SEINFRA	MATERIAL	UN	8,00	2,35	18,80	0,0036	100,00	C

*[Handwritten Signature]*

**Tiago Pereira Gomes**

Engenheiro Civil  
C.R.C.C. 06/17914303

# ORÇAMENTO - CURVA AL

<b>OBRA:</b> QUADRAS DE TÊNIS CENTRO VIVA - RESINA ACRILICA	<b>DATA:</b> 18/09/2020	<b>BDI:</b> 24,84%
<b>LOCAL:</b> ARACATI-CE	<b>FONTE:</b> SEINFRA	<b>VERSÃO:</b> 026.1 COM DESONERAÇÃO
<b>CLIENTE:</b> PREFEITURA MUNICIPAL DE ARACATI		<b>HORA:</b> 85,20%
<b>UNIDADES:</b> 1233,51 m <sup>2</sup>		<b>MES:</b> -
<b>VALOR POR UNIDADE:</b> R\$ 424,34		<b>DATA REF.:</b> 12/2018
		<b>COMPOSIÇÕES PRÓPRIAS</b>

CÓDIGO	DESCRIÇÃO	FONTE	TIPO	UNIDADE	QUANTIDADE	PREÇO UNITÁRIO	PREÇO TOTAL	%	ACUMUL. %	CL
11088	ELETROTECNICO MONTADOR	SEINFRA	MAO DE OBRA	H	0,50	25,31	12,66	0,0024	100,00	C
11347	LIXA PARA MADEIRAMASSA	SEINFRA	MATERIAL	UN	16,99	0,55	9,35	0,0018	100,00	C
12560	OPERADOR DE MOTONIVELADORA	SEINFRA	MAO DE OBRA	H	0,18	25,47	4,57	0,0009	100,01	C
11730	PREGO 18X30	SEINFRA	MATERIAL	KG	0,29	11,85	3,41	0,0007	100,01	C
12550	OPERADOR DE CARREGADEIRA	SEINFRA	MAO DE OBRA	H	0,03	22,33	0,65	0,0001	100,01	C

**Subtotal até 100,01%**      419.313,69

**Outros**      104.117,94

**Valor total do Orçamento**      523.431,63

*Thiago Pereira Gomes*  
**Thiago Pereira Gomes**  
 Engenheiro Civil  
 CREA-CE 337591 | RNP 0617914303

edgard Alves Damasceno Neto  
 Ord de Desp. Secr de  
 Infraestrutura e  
 Desenvolvimento Urbano

b #6

103  
#



## CRONOGRAMA FÍSICO-FINANCEIRO

<b>OBRA:</b>	QUADRAS DE TÊNIS CENTRO VIVA - RESINA ACRÍLICA	<b>DATA:</b> 18/09/2020	<b>BDI:</b> 24,84%
<b>LOCAL:</b>	ARACATI-CE	<b>FONTE</b>	<b>VERSÃO</b>
<b>CLIENTE:</b>	PREFEITURA MUNICIPAL DE ARACATI	SEINFRA	026.1 COM DESONERAÇÃO
<b>UNIDADES:</b>	1233.51 m <sup>2</sup>		85,20%
<b>VALOR POR UNIDADE:</b>	R\$ 424,34		COMPOSIÇÕES PRÓPRIAS
			HORA
			MES
			REF.
			12/2018

104  
A

ITEM	DESCRIÇÃO	VALOR (R\$)	MÊS 1	MÊS 2	MÊS 3	Total parcela
1	SERVIÇOS PRELIMINARES	89.881,11	100,00 %			100,00 %
			89.881,11			89.881,11
2	ESTRUTURAS	10.947,55	50,00 %	50,00 %		100,00 %
			5.473,78	5.473,77		10.947,55
3	PAVIMENTAÇÃO	176.680,60	30,00 %	40,00 %	30,00 %	100,00 %
			53.004,18	70.672,24	53.004,18	176.680,60
4	DRENAGEM	4.177,65		50,00 %	50,00 %	100,00 %
				2.088,83	2.088,82	4.177,65
5	INSTALAÇÕES ELÉTRICAS	56.686,32	40,00 %	30,00 %	30,00 %	100,00 %
			22.674,53	17.005,90	17.005,89	56.686,32
6	ESQUADRIAS E FERRAGENS	5.543,44			100,00 %	100,00 %
					5.543,44	5.543,44
7	DIVERSOS	177.985,41		50,00 %	50,00 %	100,00 %
				88.992,71	88.992,70	177.985,41
8	LIMPEZA FINAL	1.529,55			100,00 %	100,00 %
					1.529,55	1.529,55
			171.033,60	184.233,45	168.164,58	
			171.033,60	355.267,05	523.431,63	523.431,63

  
**Thiago Pereira Gomes**  
 Engenheiro Civil  
 CREA-CE 337591 | RNP 0617914303

  
**Edgard Alves Damasceno Neto**  
 Ord. de Deso. Secr. de  
 Infraestrutura e  
 Desenvolvimento Urbano

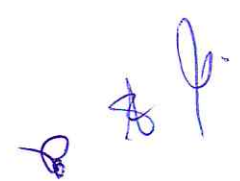

# PREFEITURA DO ARACATI

## MAPA DE COTAÇÃO

105  
A

### CONSTRUÇÃO DE (02) DUAS QUADRAS DE TÊNIS PARA O COMPLEXO DO CENTRO VIVA, NO MUNICÍPIO DE ARACATI-CE.

- 1 **INS-226846 – PROGRAMADOR INTERRUPTOR HORÁRIO 100 A 240V.** VALOR UNITÁRIO: R\$ 132,35 (CENTO E TRINTA E DOIS E VINTE E CINCO REAIS). O insumo está contemplado na composição própria **COMP-061705 – PROGRAMADOR INTERRUPTOR HORÁRIO 100 A 240V;**
- 2 **INS-823808 – REFLETOR LED 300W IP66.** VALOR UNITÁRIO: R\$ 272,40 (DUZENTOS E SETENTA E DOIS REAIS E QUARENTA CENTAVOS). O insumo está contemplado na composição própria **CP-6720-C4989 – PROJETOR (4 UNIDADES) EM POSTE DE CONCRETO CIRCULAR H=10M, ALTURA LIVRE 8,40M, COM REFLETOR LED 300W IP66, INCLUSIVE O POSTE;**
- 3 **INS-578497 – SUPORTE DO TIPO CRUZETA PARA 04 REFLETORES EM POSTE.** VALOR UNITÁRIO: R\$ 312,71 (TREZENTOS E DOZE REAIS E SETENTA E UM CENTAVOS). O insumo está contemplado na composição própria **CP-6720-C4989 – PROJETOR (4 UNIDADES) EM POSTE DE CONCRETO CIRCULAR H=10M, ALTURA LIVRE 8,40M, COM REFLETOR LED 300W IP66, INCLUSIVE O POSTE;**
- 4 **INS-801440 – REDE OFICIAL DE TÊNIS, DE POLIETILENO COM FAIXA SINTÉTICA.** VALOR UNITÁRIO: R\$ 712,63 (SETECENTOS E DOZE REAIS E SESSENTA E TRÊS CENTAVOS). O insumo está contemplado na composição própria **COMP-385725 – REDE OFICIAL DE TÊNIS, DE POLIETILENO COM FAIXA SINTÉTICA.**

Edgard Alves Damasceno Neto  
Ord. de Desp. Secr. de  
Infraestrutura e  
Desenvolvimento Urbano

Diogo Pereira Gomes  
Engenheiro Civil  
CREC/CE 337851 RNP 0617914303



Digite aqui sua busca



MINHA CONTA

CAIXAS E ACESSÓRIOS

COMANDO E MEDIÇÃO

PROTEÇÃO DE CIRCUITOS

PARTIDAS DE MOTORES

LINHA PREDIAL

PNEUMÁTICA

PAINÉIS

OFERTAS

Inicio / Comandos e Medição / Medidores e Controladores / Controlador de tempo /



### PROGRAMADOR HORARIO COEL BWT40 HR 100 - 240V CA

Código: BWT-40-HR-P

Marca: Coel

Ver mais informações sobre o produto

R\$ 105,00

por **R\$ 88,00**

até 2x de R\$ 44,00 sem juros

ou **R\$ 79,20** via Boleto Bancário

**COMPRAR**



Figura 1 – Programador Horário Coel BW140 HR 100 – 240V CA. Fonte: View Tech Engenharia de Automação. - CNPJ: 07.327.325/0001-22. Disponível em [https://www.viewtech.ind.br/programador-horario-bwt40hr-100240vca-coel?utm\\_source=Site&utm\\_medium=GoogleMerchant&utm\\_campaign=GoogleMerchant&gclid=Cj0KCQjwu6fzBRC6ARIsAJUwa2RnrHY35dYoq6rG5QjIbDs uV2DbMaWggrQRX174UjvZTiHbl\\_Au50EaAhcDEALw\\_wcB](https://www.viewtech.ind.br/programador-horario-bwt40hr-100240vca-coel?utm_source=Site&utm_medium=GoogleMerchant&utm_campaign=GoogleMerchant&gclid=Cj0KCQjwu6fzBRC6ARIsAJUwa2RnrHY35dYoq6rG5QjIbDs uV2DbMaWggrQRX174UjvZTiHbl_Au50EaAhcDEALw_wcB). Acesso em 12 de março de 2020.

Edgard Alves Damasceno Neto  
Ord. de Sesp. Secr. de  
Infraestrutura e  
Desenvolvimento Urbano

Engenheiro Civil  
TIC 200  
TIC 200  
Engenheiro Civil  
CPF: 04.052.337-53 | INSP: 0517614333

## PREFEITURA DO ARACATI

Calcule o frete	62800-000	OK
R\$ 48,52	15 dias úteis	PAC
R\$ 70,00	9 dias úteis	SEDEX

\* Este prazo de entrega está considerando a disponibilidade do produto + prazo de entrega.

Figura 2 – Tabela de Fretes para o Programador Horário Coel BW140 HR 100 – 240V CA. Fonte: View Tech Engenharia de Automação. - CNPJ: 07.327.325/0001-22. Disponível em <[https://www.viewtech.ind.br/programador-horario-bwt40hr-100240vca-coel?utm\\_source=Site&utm\\_medium=GoogleMerchant&utm\\_campaign=GoogleMerchant&gclid=Cj0KCQjwu6fzBRC6ARIsAJUwa2RnrHY35dYoq6rG5QjibDs uV2DbMaWggrQRX174UjvZTiHbL\\_Au50EaAhcDEALw\\_wcB](https://www.viewtech.ind.br/programador-horario-bwt40hr-100240vca-coel?utm_source=Site&utm_medium=GoogleMerchant&utm_campaign=GoogleMerchant&gclid=Cj0KCQjwu6fzBRC6ARIsAJUwa2RnrHY35dYoq6rG5QjibDs uV2DbMaWggrQRX174UjvZTiHbL_Au50EaAhcDEALw_wcB)>. Acesso em 12 de março de 2020.

Calcule o frete	62800-000	OK
R\$ 48,40	15 dias úteis	PAC
R\$ 69,94	9 dias úteis	SEDEX

\* Este prazo de entrega está considerando a disponibilidade do produto + prazo de entrega.

Figura 3 – Tabela de Fretes para o Programador Interruptor Horário Coel BWT20HR Bivolt 110-220V. Fonte: View Tech Engenharia de Automação. - CNPJ: 07.327.325/0001-22. Disponível em <[https://www.viewtech.ind.br/programador-horario-bwt20hr-100240vca-coel?utm\\_source=Site&utm\\_medium=GoogleMerchant&utm\\_campaign=GoogleMerchant&gclid=Cj0KCQjwu6fzBRC6ARIsAJUwa2RROpfo\\_5339EBGDnBiq4-xrEDd5L8ZTIPrH9AbWTCvNc3yRbs9CPcaAKAPEALw\\_wcB](https://www.viewtech.ind.br/programador-horario-bwt20hr-100240vca-coel?utm_source=Site&utm_medium=GoogleMerchant&utm_campaign=GoogleMerchant&gclid=Cj0KCQjwu6fzBRC6ARIsAJUwa2RROpfo_5339EBGDnBiq4-xrEDd5L8ZTIPrH9AbWTCvNc3yRbs9CPcaAKAPEALw_wcB)>. Acesso em 12 de março de 2020.

20

Jajara Alves Damasceno Neto  
Ord. de Desp. Secr. de  
Infraestrutura e  
Desenvolvimento Urbano

Thiago Pereira Gomes  
Engenheiro Civil  
CPF: 02.337.631-1 RMP 0517914363

20

Av. Dragão do Mar, 230, Centro – Aracati-CE-Brasil CEP: 62800-000  
(+55 88) 3421-1050 | (+55 88) 3421-1945 | [www.aracati.ce.gov.br](http://www.aracati.ce.gov.br)

20/7

# PREFEITURA DO ARACATI

viewtech  
CENTRAL DE VENDAS  
O preço aqui varia conforme o frete e a quantidade comprada

**PROGRAMADOR INTERRUPTOR HORÁRIO COEL RTST20 100 A 240V**

Código: RTST-20HR-P Marca: Coel

Ver mais informações do produto

por **R\$ 127,00**  
até 3x de R\$ 42,33 sem juros  
ou **R\$ 114,30** via Boleto Bancário Estoque 2 dias úteis

**COMPRAR**

Parcela em: **R\$ 114,30**

Boleto Bancário

Calcule o frete: 62800-000 OK

R\$ 49,39 15 dias úteis PAC

R\$ 70,60 9 dias úteis SEDEX

\*Este prazo de entrega está considerando a disponibilidade do produto + prazo de entrega

Figura 4 – Tabela de Fretes para o Programador Interruptor Horário Coel RTST20 100 A 240V. Fonte: View Tech Engenharia de Automação. - CNPJ: 07.327.325/0001 22. Disponível em < [https://www.viewtech.ind.br/programador-interruptor-horario-rst20-100a-240v-coel?utm\\_source=Site&utm\\_medium=GoogleMerchant&utm\\_campaign=GoogleMerchant&gclid=Cj0KCQjw6fzBRRC6ARIsAJUwa2Sk8ca9K-dDkl9AoJZe5ojB08mz-v4TxdKpso2jiDmsn-BxDGr6F4aAt5OEALw\\_wcB](https://www.viewtech.ind.br/programador-interruptor-horario-rst20-100a-240v-coel?utm_source=Site&utm_medium=GoogleMerchant&utm_campaign=GoogleMerchant&gclid=Cj0KCQjw6fzBRRC6ARIsAJUwa2Sk8ca9K-dDkl9AoJZe5ojB08mz-v4TxdKpso2jiDmsn-BxDGr6F4aAt5OEALw_wcB>)>. Acesso em 12 de março de 2020.

*Handwritten mark*

Edgard Alves Damasceno Neto  
Ord. de Des. Secr. de  
Infraestrutura e  
Desenvolvimento Urbano

*Handwritten signature*  
Tina Carolina  
Engenheira Civil  
CPF: 0517914303  
RPA: CE 337951 RNP 0517914303

Av. Dragão do Mar, 230, Centro – Aracati-CE-Brasil CEP: 62800-000  
(+55 88) 3421-1050 | (+55 88) 3421-1945 | [www.aracati.ce.gov.br](http://www.aracati.ce.gov.br)

*Handwritten signature*

*Handwritten signature*

# PREFEITURA DO ARACATI



MENU

CENTRAL DE VENDAS

Busca e que você procura

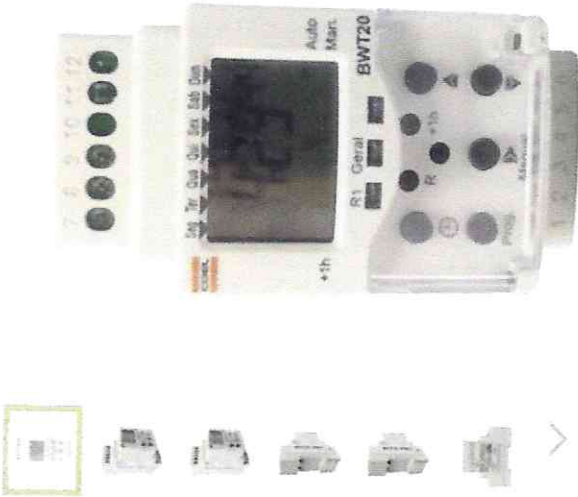

**PROGRAMADOR INTERRUPTOR HORÁRIO COEL  
BWT20HR BIVOLT 110-220V**

Código: BWT-20HR-P

Marca: Coel

ver mais informações do produto

R\$ 100,00

por **R\$ 85,00**

até 2x de R\$ 42,50 sem juros

ou **R\$ 76,50** via Boleto Bancário

1

**COMPRAR**

Estoque 2 dias úteis

Figura 5 – Programador Interruptor Horário Coel BWT20HR Bivolt 110-220V. Fonte: View Tech Engenharia de Automação. - CNPJ: 07.327.325/0001 22. Disponível em <[https://www.viewtech.ind.br/programador-horario-bwt20hr-100240vca-coel?utm\\_source=Site&utm\\_medium=GoogleMerchant&utm\\_campaign=GoogleMerchant&gclid=Cj0KCQjwU6fzBRC6ARIsAJUwa2RPOpfo\\_5339EBGDnBiq4xrEDd5L8ZTIPrH9AbWTCvNc3yRbs9CPcaAKAPEALw\\_wcB](https://www.viewtech.ind.br/programador-horario-bwt20hr-100240vca-coel?utm_source=Site&utm_medium=GoogleMerchant&utm_campaign=GoogleMerchant&gclid=Cj0KCQjwU6fzBRC6ARIsAJUwa2RPOpfo_5339EBGDnBiq4xrEDd5L8ZTIPrH9AbWTCvNc3yRbs9CPcaAKAPEALw_wcB)>. Acesso em 12 de março de 2020.

Edgard Alves Damasceno Neto  
Ord. de Desc. Secr. de  
Infraestrutura e  
Desenvolvimento Urbano

Thiago Freira Gomes  
Engenheiro Civil  
CPF: 03376511 RNP: 0517914333

Av. Dragão do Mar, 230, Centro – Aracati-CE-Brasil CEP: 62800-000  
(+55 88) 3421-1050 | (+55 88) 3421-1945 | [www.aracati.ce.gov.br](http://www.aracati.ce.gov.br)

# PREFEITURA DO ARACATI

Produto



Refletor HoloFoto MicroLED Slim 300W Branco Frio  
SKU: RSPM-300WBF  
Estoque: Disponível

Preço unitário

R\$ 699,90  
R\$ 169,90

Quantidade

- 1 +

Subtotal

R\$ 169,90

Excluir

Subtotal: **R\$ 169,90**

- 14 dias úteis R\$ 114,80 PAC
- 9 dias úteis R\$ 188,20 SEDEX



Calcule o frete: 62800-000   Não sei meu CEP

Cupom de desconto:

Você compra. A gente  
doa!



Não custa nada pra você, nós é quem doamos!

Total: **R\$ 284,70**

Via Boleto Bancário por **R\$ 267,71** com 10% **SITE BLINDADO**  
ou em até 12x de R\$ 23,72 **SITE BLINDADO**

*Handwritten signature*

Júrgard Alves Damasceno Neto  
Ord. de Resp. Secr. de  
Infraestrutura e  
Desenvolvimento Urbano

*Handwritten signature*  
Tullio Pereira Gomes  
Engenheiro Civil  
CPF: 02.337651 RNP: 061791433

*Handwritten signature*

Av. Dragão do Mar, 230, Centro – Aracati-CE-Brasil CEP: 62800-000  
(+55 88) 3421-1050 | (+55 88) 3421-1945 | www.aracati.ce.gov.br

*Handwritten signature*  
110

# PREFEITURA DO ARACATI

Produto



REFLETOR HOLOFOTE LED 300W SMD IP66 A PROVA D'ÁGUA  
BRANCO FRIO 6000K

SKU: RSSMD-300w-BF  
Estoque: Disponível

Preço unitário

R\$ 529,40

R\$ 264,35

Quantidade

1

Subtotal

R\$ 264,35

Excluir

Subtotal: R\$ 264,35

CALCULE O FRETE: 62800-000

CALCULAR

Novo de maior CEP

17 dias úteis R\$ 61,60 PAC

13 dias úteis R\$ 110,08 SEDEX

14 dias úteis R\$ 115,69 ASAPlog

CUPOM DE DESCONTO:

USAR CUPOM

Total: R\$ 325,95

via Depósito por R\$ 312,73 com 5% de desconto  
ou em até 10x de R\$ 32,59 sem juros

*Handwritten mark*

Júlgard Alves Damasceno Neto  
Ord. de Desp. Secr. de  
Infraestrutura e  
Desenvolvimento Urbano

*Handwritten signature*  
Tafego Pereira Gomes  
Engenheiro Civil  
CPF: 028.337.051-1 INP 0617914303

Av. Dragão do Mar, 230, Centro – Aracati-CE-Brasil CEP: 62800-000  
(+55 88) 3421-1050 | (+55 88) 3421-1945 | [www.aracati.ce.gov.br](http://www.aracati.ce.gov.br)

*Handwritten signature*

*Handwritten signature*



# PREFEITURA DO ARACATI

favoritar | compartilhar

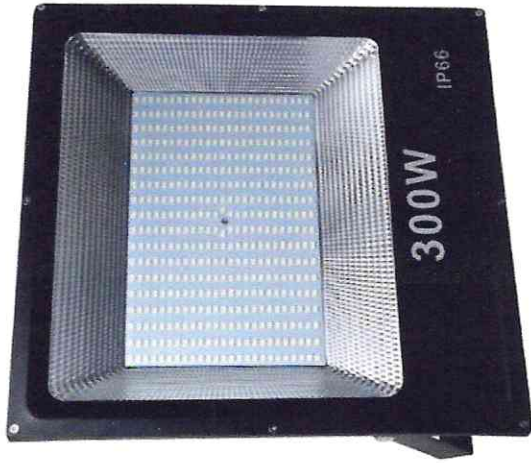

## Refletor Holofote Led 300w Bivolt Smd A Prova D'água Oferta

48760364 (Cód 48760364)

Fachadas, jardins, outdoors, quadras de futebol, quadras de tênis, quadras poliesportivas, placas, estacionamentos, garagens, sinalizações gerais e muito mais **INFORMAÇÕES TÉCNICAS**-  
Modelo: Refletor Led - Potencia: 300w- Temperatura d...

[mais informações](#)

[política de troca e devolução](#)

### R\$ 382,94 **prime**

em até 12x sem juros no **cartão de crédito com Ame** e recebe **R\$ 11,49 de volta**

**R\$ 382,94** em até 15x sem juros no **cartão Americanas com Ame** e recebe **R\$ 11,49 de volta**

[mais formas de pagamento](#)

Aracati - CE

receber entre

26 de agosto e 09 de setembro

R\$ 90,15



comprar

comprar com  ame

Agard Alves Damasceno Neto  
Ord de Deso, Secr de  
Infraestrutura e  
Desenvolvimento Urbano

  
Thiago Pereira Gomes  
Engenheiro Civil  
CPF: 032.330.531 | RNP: 0517914303

Av. Dragão do Mar, 230, Centro – Aracati-CE-Brasil CEP: 62800-000  
(+55 88) 3421-1050 | (+55 88) 3421-1945 | [www.aracati.ce.gov.br](http://www.aracati.ce.gov.br)

113/2

## ACESSÓRIOS PARA POSTE

### CRUZETAS

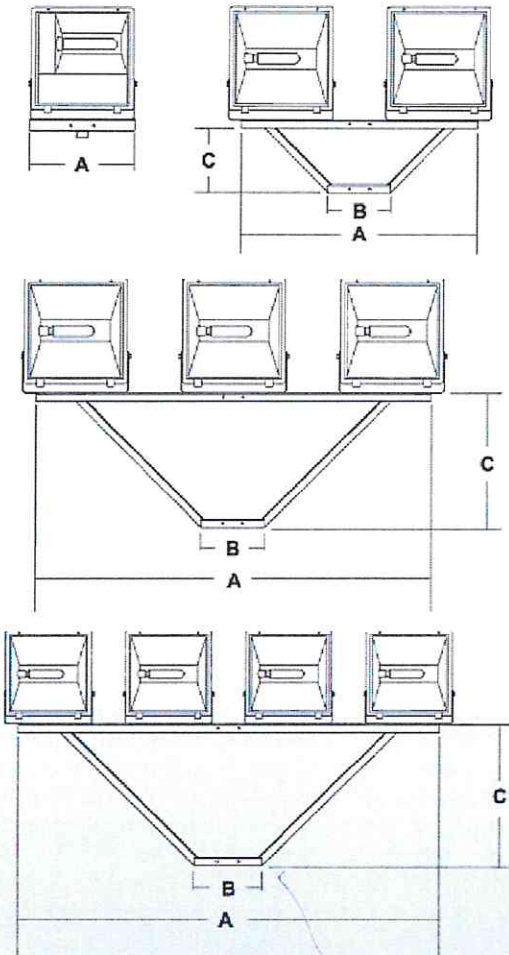

Código	Quantidade de Projetores	Cruzeta			Cantoneira
		Dimensões (mm)			
		A	B	C	
FLCRU 1	1	400	---	---	2"
FLCRU 2	2	800	400	400	2"
FLCRU 3	3	1500	500	500	2"
FLCRU 4	4	2200	500	500	2"
FLCRU 1L	1	400	---	---	1.1/2"
FLCRU 2L	2	800	400	400	1.1/2"
FLCRU 3L	3	1500	500	500	1.1/2"
FLCRU 4L	4	2200	500	500	1.1/2"

*Thiago Pereira Gomes*  
 Thiago Pereira Gomes  
 CREA CE 117914/3-0

### BASE PARA EQUIPAMENTO AUXILIAR.

Código	FLK 90		
	Dimensões (mm)		
	A	B	C
FLK 90/1	300	200	260
FLK 90/2	400	280	400
FLK 90/3	300	260	330
FLK 90/4	400	330	400

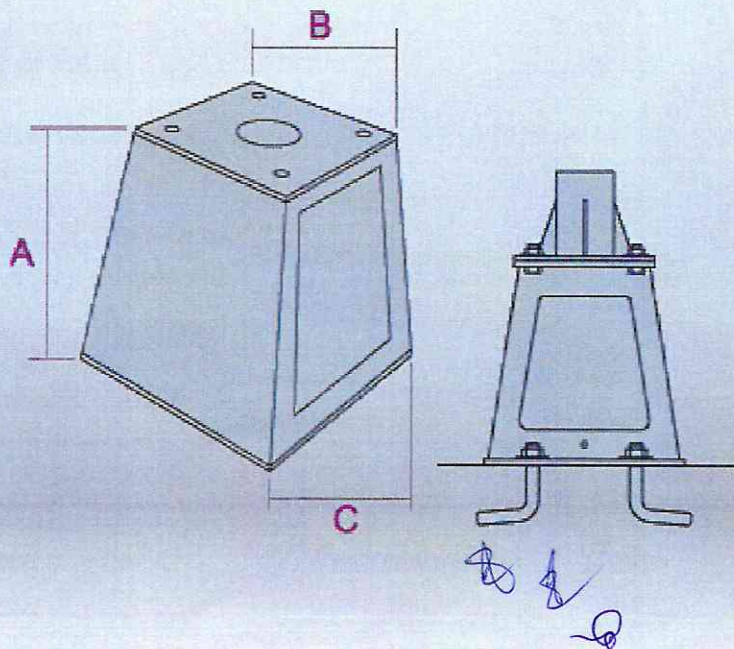

Edgard Alves Damasceno Neto  
 Ord. de Des. Sec. de  
 Infraestrutura e  
 Desenvolvimento Urbano

**FORTLIGHT ILLUMINACAO INDUSTRIA LTDA**

Orçamento de Venda  
**37.569**

RUA LUIZ RODRIGUES FREITAS, 240,  
PORTO DA IGREJA - GUARULHOS - BRASIL 0055 - CEP:07034-050  
Telefone: (11)2087-6000 Fax: (11)2087-6000  
CNPJ/CPF (MF): 74 642 513/0001-32 Inscr Estadual: 336381266112

19/08/2020  
15:27  
Pag.: 1  
Rev.: 00

Cliente ....: 00000-MUNICIPIO DE ARACATI

Ticket:

Endereço ....: , 0,

- ARACATI - CE - CEP: 62800-000

CNPJ/CPF (MF): 07 684 756/0001-46

Inscrição Estadual ...:

Contato ....: (88)9-9909-5707 - THIAGO

E-Mail .....: thiago\_95\_pereira@hotmail.com

Condições ...: A Vista

Data Validade : 26/08/2020 Tipo Empresa : PJ NAO CONTRIBUINTE Finalidade Emp: Consumidor Final

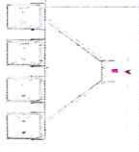
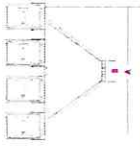
It	CODIGO	Descrição dos Produtos	Informações Adicionais	NCM	UND	Quantidade	Unitário	Total % IPI	Vr IPI	Total c/IPI %ICMS % ST	Valor ST	Total Iteer
Data Entrega												
1.	09.11.014	CRUZETA PARA 4 PROJETORES FLCRU4 LEVE		73269090	PC	1,000	263,3160	263,31	5,00	276,48	7,00	0,00
MP#://20												
Cruzeta fabricada em aço para sustentação e distribuição de projetores. Acabamento galvanizado à fogo. Para fixação de 04 projetores leve.												
												
20-Dias Uteis												
2.	09.11.004	CRUZETA PARA 4 PROJETORES FLCRU4 PESADA		73269090	PC	1,000	321,5763	321,57	5,00	337,65	7,00	0,00
MP#://03												
Cruzeta fabricada em aço para sustentação e distribuição de projetores. Acabamento galvanizado à fogo. Para fixação de 04 projetores pesado.												
												
20-Dias Uteis												

ICMS Próprio :	42,99	Valor Produtos:	584,89	Valor IPI :	29,24
DIFAL Destino:	67,55	Valor Frete :	0,00	Total Bruto :	614,13
DIFAL Origem :	0,00	Valor Seguro :	0,00	Valor ICMS ST :	0,00
Valor FCP :	0,00	Valor Embalag :	0,00	Total Geral :	614,13

Informações Extras: Itens a pronta entrega sujeitos a estoque rotativo-Fat.minimo R\$500,00

Vendedor 046 - RODRIGO - vendas4@fortlight.com.br - 11 - 2087-6000

Representante 042 - RODRIGO - vendas4@fortlight.com.br - 11 - 2087-6000

Observações:

FORTLIGHT ILLUMINACAO INDUSTRIA LTDA

MUNICIPIO DE ARACATI  
*Thiago Pereira Gomes*

Thiago Pereira Gomes

Jorge Alves Damasceno Neto  
Ord de Despesa  
Infraestruturas

Engenheiro Civil  
RNP 0617914303

Assinatura

# PREFEITURA DO ARACATI

Página inicial / Iluminação Pública e Postes / Acessórios para Postes de Iluminação / Suporte cruzeta para refletores em poste /

SUPORTE CRUZETA PARA 4 REFLETORES EM POSTE - SC-04

Marca: **INDUSPAR**  
Modelo: Cruzeta para Refletor  
Referencia: SC-04

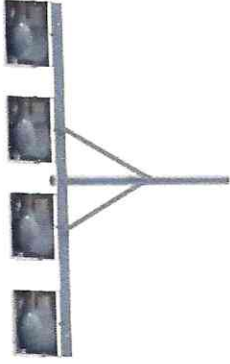

Por:

**R\$ 324,00**

R\$ 291,60 a vista com desconto Depósito Bancário  
ou 10x de R\$ 32,40 Sem juros

Edgard Alves Damasceno Neto  
Ord. de Serv. Secr. de  
Infraestrutura e  
Desenvolvimento Urbano

  
Thiago Ferreira Gomes  
Engenharia Civil  
CPF: 0275911 RNP 0517914303

Av. Dragão do Mar, 230, Centro – Aracati-CE-Brasil CEP: 62800-000  
(+55 88) 3421-1050 | (+55 88) 3421-1945 | [www.aracati.ce.gov.br](http://www.aracati.ce.gov.br)

116  
A

## Cotação Lumilandia

Rafael Mengod <vendas@lumilandia.com.br>

Ter, 25/08/2020 08:44

Para: thiago\_95\_pereira@hotmail.com <thiago\_95\_pereira@hotmail.com>

Bom dia,

Segue cotação abaixo;

08 UNIDS CRUZETA PARA QUATRO REFLETORES – R\$ 272,00 cada – R\$ 2.176,00

**Não aceitamos cancelamentos ou devoluções de itens sob encomenda.**

Prazo de fabricação de 30 dias úteis.

### ESCOLHER UMA FORMA DE PAGAMENTO:

Em até 10x sem juros (Valor mínimo de parcela R\$ 300,00)

PAGSEGURO "em até 18x de acordo com a bandeira de seu cartão"

A vista com 5% de desconto com depósito em conta corrente da Lumilandia ou boleto antecipado



5%  
DESCONTO  
PARA PAGAMENTO À VISTA



Impostos inclusos, fora os estados que possuem convenio com o Estado de São Paulo. Caso contrário terá que ser pago antecipadamente uma guia com a diferença desse imposto, para anexar com a nota de envio.

**FRETE:** À calcular conforme aprovação do material.

Transporte por conta do comprador

### TROCA DE MERCADORIA

Para a troca de qualquer produto, o prazo máximo é de 7 (sete) dias. O mesmo só poderá ser feito, mediante sua embalagem original, bem como o perfeito estado do produto. Troca de mercadorias com defeito de fábrica terá o prazo de 30 (trinta) dias. O desgaste natural do produto, o uso / instalação inadequada e má conservação, podem causar danos que estão fora das especificações para indenização. Produtos com defeitos provocados são facilmente identificados e não poderão ser trocados. A Lumilandia analisará cada caso, e se for necessário será providenciado seu conserto. Se o produto não tiver conserto ele será substituído por outro igual ou semelhante, em perfeito estado.

Att,

Daniele Yeger (11) 4367-4452

**Daniele Yeger**

Consultor Comercial

☎ (11) 4367-4452 ☎ (11) 99496-7578

🌐 [www.lumilandia.com.br](http://www.lumilandia.com.br) [vendas2lumilandia@gmail.com](mailto:vendas2lumilandia@gmail.com)

**Lumilandia**  
Tudo em Iluminação

Elaboramos Projetos Luminotécnicos

**DIALux**

@lumilandiailuminacao

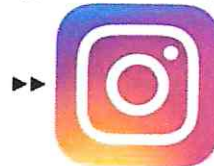

SIGA-NOS NO INSTAGRAM

Funcionamento: Seg - Sexta das 9h as 18h / Sáb. 9h as 13h

De: Thiago Pereira Gomes [[mailto:thiago\\_95\\_pereira@hotmail.com](mailto:thiago_95_pereira@hotmail.com)]

Enviada em: quinta-feira, 20 de agosto de 2020 14:25

Para: Vendas Novo <[vendas@lumilandia.com.br](mailto:vendas@lumilandia.com.br)>

Assunto: RE: Lumilandia

Boa tarde, Daniele.

Thiago Pereira Gomes  
Engenheiro Civil  
CREA-CE 337651/RNP 0617914303

Lugard Alves Damasceno Neto  
Ord. de Desp. / Secr. de  
Infraestrutura e  
Desenvolvimento Urbano

117  
A

Cada refletor pesa 6 kg e possui dimensões de 400 x 450 mm.

Aguardo o retorno da solicitação do orçamento.

Obrigado!

De: Vendas Novo <[vendas@lumilandia.com.br](mailto:vendas@lumilandia.com.br)>  
Enviado: quinta-feira, 20 de agosto de 2020 11:56  
Para: [thiago\\_95\\_pereira@hotmail.com](mailto:thiago_95_pereira@hotmail.com) <[thiago\\_95\\_pereira@hotmail.com](mailto:thiago_95_pereira@hotmail.com)>  
Assunto: Lumilandia

Boa tarde,

Poderia me enviar as dimensões e o peso do projetores que irá utilizar nesses suportes por gentileza?

Att,

Daniele Yeger (11) 4367-4452

**Daniele Yeger**

Consultor Comercial

☎ (11) 4367-4452 ☎ (11) 99496-7578  
🌐 [www.lumilandia.com.br](http://www.lumilandia.com.br) [vendas2lumilandia@gmail.com](mailto:vendas2lumilandia@gmail.com)

**Lumilandia**  
*Tudo em Iluminação*

*Elaboramos Projetos Luminotécnicos*

**DIALux**

@lumilandiailuminacao

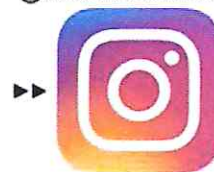

SIGA-NOS NO INSTAGRAM

Funcionamento: Seg - Sexta das 9h as 18h / Sab. 9h as 13h

De: Lumilandia [<mailto:envioslumilandia@gmail.com>]  
Enviada em: quarta-feira, 19 de agosto de 2020 08:43  
Para: [vendas@lumilandia.com.br](mailto:vendas@lumilandia.com.br)  
Assunto: Cotação N°11996 - Produto: Suporte Cruzeta para 4 Refletores Solicitante: Thiago Pereira Gomes

## Orçamento para Suporte Cruzeta para 4 Refletores

### Detalhes do produto

Imagem	Produto	Referência
	<a href="#">Suporte Cruzeta para 4 Refletores</a> Categoria: <a href="#">Postes Pétala</a>	CTZ/0404561

### Detalhes do Solicitante

Nome: Thiago Pereira Gomes

E-mail: [thiago\\_95\\_pereira@hotmail.com](mailto:thiago_95_pereira@hotmail.com)

Telefone: (88) 999095707

Cidade/Estado: Aracati-CE

CEP: 62800000

Mensagem: Gostaria de solicitar orçamento para 8 suportes do tipo cruzeta para 4 refletores, por gentileza. Obeigado.

Edgard Alves Damasceno Neto  
Ord. de Desp. Secr de  
Infraestrutura e  
Desenvolvimento Urbano

Lumilandia - Comércio de Lustres LTDA 1992 - 2020®

Thiago Pereira Gomes  
Engenheiro Civil  
CREA-CE 0387651 RNP 0517914303

# PREFEITURA DO ARACATI

682 Soluções | X | Email - Thiago | X | WhatsApp | X | Downloads | X | Prefeitura do Aracati | X | Rede de Tênis | X | Carrinho de Compras | X | Carrinho de Compras | X | Outros favoritos

Apps | Facebook | Netflix | Outlook Mail | YouTube | Prefeitura do Aracati | SIOBRA - Login | Login - SERVICOS | Tabela de Custos e L...

SR REDES DE TÊNIS

Fale conosco | Tel: (11) 2359-3010

1 PRODUTO NO CARRINHO

Digite o que você procura

Carrinho Clique em finalizar compra para efetuar o seu pedido.

PRODUTO	PREÇO UNITÁRIO	QUANTIDADE	SUBTOTAL	EXCLUIR
 Rede de Tênis Oficial Saque Duplo Reforçado com 3 Ionas de 1,8mm e costura tripla - cabo de aço SKU Mgz8FXUT Estoque: Disponível	R\$ 999,00	2	R\$ 1.598,00	

Subtotal: **R\$ 1.598,00**

- Calcule o frete: 62800-000
- Cupom de desconto:
- 1 dia útil R\$ 0,00 Retirar pessoalmente
  - 14 dias úteis R\$ 283,70 PAC
  - 9 dias úteis R\$ 502,46 SEDEX

Total: **R\$ 1.881,70**

via Depósito por **R\$ 1.642,00** com 15% de desconto ou em até 6x de R\$ 313,61 sem juros

Enviar mensagem

Corda

17:17 POR 05/08/2020

Eggar Alves Damasceno Neto  
Ord de ~~Desa~~ Secr de Infraestrutura e Desenvolvimento Urbano

  
Thiago Pereira Gomes  
Engenheiro Civil  
CPF: 037.681.111-11 RNP: 0517914363

Av. Dragão do Mar, 230, Centro – Aracati-CE-Brasil CEP: 62800-000  
(+55 88) 3421-1050 | (+55 88) 3421-1945 | www.aracati.ce.gov.br

# CARRINHO DE COMPRAS

FINALIZAR PEDIDO

PRODUTO	PREÇO	QTD	SUBTOTAL
 REDE DE TÊNIS MASTER OFICIAL SAQUE DUPLO COM 04 FAIXAS - FIO 2.5MM SKU: RT-L2-4	R\$679,90	2	R\$1.359,80
			<b>R\$ 1291,81</b>

[ESVAZIAR CARRINHO](#)

[ATUALIZAR VALORES](#)

[CONTINUAR COMPRANDO](#)

INFORME AQUI SEU CUPOM  
PROMOCIONAL

USAR CUPOM

CALCULAR FRETE

CEP \*  ESTIMATIVA

**Frete**

PAC: Entrega em 15 dia(s) úteis - R\$0,00

Sedex: Entrega em 9 dia(s) úteis - R\$180,00

**ATUALIZAR TOTAL**

SUBTOTAL R\$1.

**VALOR R\$1.359**

**TOTAL**

**FINALIZAR PEDIDO**

*Thiago Pereira Gomes*  
Thiago Pereira Gomes  
Engenheiro Civil  
CREA-CE 337691 / RNP 0617914303

Edgard Alves Dantas Neto  
Ord. de Des. / Secr. de  
Infraestrutura e  
Desenvolvimento Urbano



120  
A



magalu

Nossas lojas Tenha sua loja Regulamentos Acessibilidade

Atendimento Compre pelo tel: 0800 773 3838 Meus pedidos

procure por código, nome, marca...



Bem-vindo :)  
Entre ou cadastre-se



Todos os departamentos

Ofertas do dia Celulares Móveis Eletrodomésticos Tv e Vídeo Informática

Esporte e Lazer > Rede de Vôlei

# Rede de Tennis com Saque Duplo Profissional - Master Rede

Código kg49263cac | [Ver descrição completa](#) | [Master Rede](#)

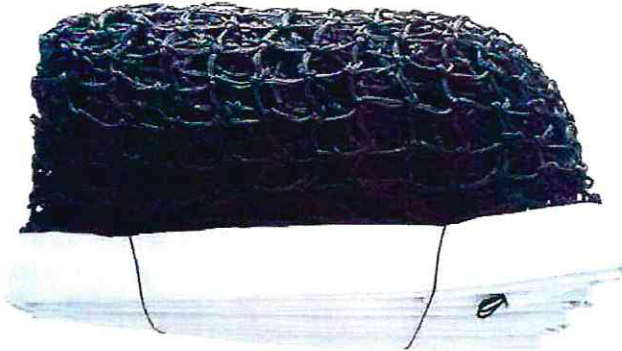
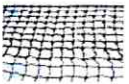
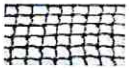

[Avaliar produto](#)

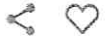

Vendido por [Gismar Redes](#)

Entregue por [Magalu](#)

por R\$ **659,00**

em 10x de R\$ 65,90 sem juros

[Mais formas de pagamento](#)

[Adicionar à sacola](#)

[Consultar prazo e valor do frete](#)

62800-000 [Alterar](#)

Aracati/CE

Entrega padrão Em até 20 dias úteis\* **R\$ 93,90**

\* O prazo de entrega inicia-se no 1º dia útil após a confirmação do pagamento. Informações referentes apenas para 01 unidade deste item.

## Produtos patrocinados

Edgard Alves Damasceno Neto  
Ord. de Desp. Sec. de  
Infraestrutura e  
Desenvolvimento Urbano

Triângulo Pereira Gomes  
Engenheiro Civil  
CREA/CE 637661/RNP 0517914303



Adaptador TP-Link USB  
Wireless N 300Mbps - TL-

de R\$ 87,77 por

**R\$78,99** à vista

ou R\$ 87,78

2x de R\$ 43,89 sem juros



Kit Colgate Viagem

de R\$ 22,90 por

**R\$22,90** à vista

ou R\$ 22,90

1x de R\$ 22,90 sem juros



Alicate Apoio para Pesca (2 em 1) - Pega Peixe e

de R\$ 22,41 por

**R\$22,41** à vista

ou R\$ 22,41

1x de R\$ 22,41 sem juros



Kit para Pesca Anzol  
Chumbada - Bóia e L

de R\$ 14,31 por

**R\$14,31** à vista

ou R\$ 14,31

1x de R\$ 14,31 sem juros

Handwritten signature

Cookies: a gente guarda estatísticas de visitas para melhorar sua experiência de navegação. Ao continuar, você concorda com nossa [política de privacidade](#).

**CONCORDAR E FECHAR**



121  
18

### 1. RESPONSÁVEL TÉCNICO

Nome: PEDRO ELIAS CARVALHO MAIA DE OLIVEIRA  
Registro Nacional: 173917-4 Título do Profissional: Arquiteto e Urbanista

### 2. DADOS DO CONTRATO

Contratante: Prefeitura Municipal de Aracati - CE  
Documento de identificação: 07684756000146  
Contrato: Valor Contrato/Honorários: Doação  
Tipo de Contratante: Órgão Público  
Celebrado em: 03/08/2020 Data de Início: 03/08/2020 Previsão de término: 31/08/2020

Após a conclusão das atividades técnicas o profissional deverá proceder a baixa deste RRT

Declaro para os devidos fins de direito e obrigações, que não foi efetuada cobrança de honorários pelo serviço/obra objeto deste RRT.

### 3. DADOS DA OBRA/SERVIÇO

Endereço: RUA SDO Nº: S/N  
Complemento: Bairro: NOSSA SENHORA DE LOURDES  
UF: CE CEP: 62800000 Cidade: ARACATI  
Coordenadas Geográficas: Latitude: 0 Longitude: 0

### 4. ATIVIDADE TÉCNICA

Grupo de Atividade: 1 - PROJETO  
Subgrupo de Atividade: 1.1 - ARQUITETURA DAS EDIFICAÇÕES  
Atividade: 1.1.2 - Projeto arquitetônico  
Quantidade: 1.233,51 Unidade: m<sup>2</sup>

Declaro o atendimento às regras de acessibilidade previstas em legislação e em normas técnicas pertinentes para as edificações abertas ao público, de uso público ou privativas de uso coletivo, conforme § 1º do art. 56 da Lei nº 13146, de 06 de julho de 2015.

### 5. DESCRIÇÃO

Projeto arquitetônico de duas quadras de tênis a serem implantadas no Centro Viva, no bairro Nossa Senhora de Lourdes, Aracati - CE.

### 6. VALOR

Valor do RRT: R\$ 97,95 Pago em: 01/09/2020  
Total Pago: R\$ 97,95

### 7. ASSINATURAS

Declaro para os devidos fins de direitos e obrigações, sob as penas previstas na legislação vigente, que as informações cadastradas neste RRT são verdadeiras e de minha responsabilidade técnica e civil.

ARACATI, 01 de SETEMBRO de 2020  
Local Dia Mês Ano

Prefeitura Municipal de Aracati - CE  
Documento de identificação: 07684756000146

*Edgard Alves Damasceno Neto*  
Ord. de Desp. Secr de  
Infraestrutura e  
Desenvolvimento Urbano

*Pedro Elias Carvalho Maia de Oliveira*  
PEDRO ELIAS CARVALHO MAIA DE OLIVEIRA  
CPF: 046.212.083-06



Anotação de Responsabilidade Técnica - ART  
Lei nº 6.496, de 7 de dezembro de 1977

**CREA-CE**

**ART OBRA / SERVIÇO**  
**Nº CE20200684891**

Conselho Regional de Engenharia e Agronomia do Ceará

SUBSTITUIÇÃO à  
CE20200677295

122  
A

1. Responsável Técnico

**THIAGO PEREIRA GOMES**

Título profissional: ENGENHEIRO CIVIL

RNP: 0617914303

Registro: 337591CE

2. Dados do Contrato

Contratante: Município de Aracati

**AVENIDA DRAGÃO DO MAR**

Complemento:

Cidade: **ARACATI**

Bairro: **CENTRO**

UF: **CE**

CPF/CNPJ: 07.684.756/0001-46

Nº: 230

CEP: 62800000

ART Vinculada: CE20190528307

Contrato: Não especificado

Celebrado em:

Valor: **R\$ 535.887,71**

Tipo de contratante: **Pessoa Jurídica de Direito Público**

Ação Institucional: **NENHUMA - NÃO OPTANTE**

3. Dados da Obra/Serviço

**RODOVIA BR 304**

Complemento:

Cidade: **ARACATI**

Data de Início: **14/09/2020**

Finalidade: **Esportivo**

Proprietário: **Município de Aracati**

Nº: S/N

Bairro: **NOSSA SENHORA DE LOURDES**

UF: **CE**

CEP: 62800000

Previsão de término: **10/09/2021**

Coordenadas Geográficas: **-4.574697, -37.766399**

Código: **Não Especificado**

CPF/CNPJ: 07.684.756/0001-46

4. Atividade Técnica

15 - Elaboração	Quantidade	Unidade
35 - Elaboração de orçamento > PLANEJAMENTO URBANO, METROPOLITANO E REGIONAL > EQUIPAMENTOS, ACESSÓRIOS E MOBILIÁRIOS URBANOS > DE IMPLANTAÇÃO DE ELEMENTO URBANÍSTICO > #10.10.2.2 - DE MOBILIÁRIO URBANO	1.233,51	m2
35 - Elaboração de orçamento > ELETROTÉCNICA > INSTALAÇÕES ELÉTRICAS > DE INSTALAÇÕES ELÉTRICAS EM BAIXA TENSÃO > #11.10.1.2 - PARA FINS COMERCIAIS	1.233,51	m2
82 - Projeto de Instalações > ELETROTÉCNICA > INSTALAÇÕES ELÉTRICAS > DE INSTALAÇÕES ELÉTRICAS EM BAIXA TENSÃO > #11.10.1.2 - PARA FINS COMERCIAIS	1.233,51	m2

Após a conclusão das atividades técnicas o profissional deverá proceder a baixa desta ART

5. Observações

Construção de 02 (duas) quadras de tênis para o Complexo do Centro Viva, no município de Aracati-CE.

6. Declarações

- Declaro que estou cumprindo as regras de acessibilidade previstas nas normas técnicas da ABNT, na legislação específica e no decreto n. 5296/2004.

7. Entidade de Classe

SINDICATO DOS ENGENHEIROS NO ESTADO DO CEARÁ (SENGE-CE)

8. Assinaturas

Declaro serem verdadeiras as informações acima

Aracati, 21 de setembro de 2020

Local

data

*Thiago Pereira Gomes*

THIAGO PEREIRA GOMES - CPF: 054.692.053-55

Edgard Alves Damasceno Neto

Ord. de Resp. Secr. de

Município de Aracati - CNPJ: 07.684.756/0001-46

Desenvolvimento Urbano

9. Informações

\* A ART é válida somente quando quitada, mediante apresentação do comprovante do pagamento ou conferência no site do Crea.

\* O comprovante de pagamento deverá ser apresentado para comprovação de quitação

10. Valor

Valor da ART: **R\$ 88,78**

Registrada em: **17/09/2020**

Valor pago: **R\$ 88,78**

Nosso Número: **8214238953**

*Edgard Alves Damasceno Neto*

A autenticidade desta ART pode ser verificada em: <https://crea-ce.sitac.com.br/publico/>, com a chave: 0ab0x  
Impresso em: 18/09/2020 às 08:47:51 por: , ip: 189.127.35.210



123  
A

**CONSTRUÇÃO DE 02 (DUAS) QUADRAS DE TÊNIS NO COMPLEXO  
CENTRO VIVA, NO MUNICÍPIO DE ARACATI-CE**

- 1 PRANCHA 01/03 – QUADRAS DE TÊNIS DO CENTRO VIVA –  
IMPLANTAÇÃO;
- 2 PRANCHA 02/03 – QUADRAS DE TÊNIS DO CENTRO VIVA – PLANTA  
BAIXA;
- 3 PRANCHA 03/03 – QUADRAS DE TÊNIS DO CENTRO VIVA – CORTE AA' E  
DETALHAMENTOS; E
- 4 PRANCHA 01/01 – QUADRAS DE TÊNIS DO CENTRO VIVA – PROJETO  
ELÉTRICO.

Edgard Alves Damasceno Neto  
Ord. de Desp. Secr. de  
Infraestrutura e  
Desenvolvimento Urbano

  
Thiago Pereira Gomes  
Engenheiro Civil  
CREA/CE 337851 | RNP 0617914303