

LEGENDA

— MUR DE ALVENARIA

— MUR DE CONCRETO

— MUR DE ALVENARIA COM REFORÇO

— MUR DE ALVENARIA COM REFORÇO EM BLOCOS

— MUR DE ALVENARIA COM REFORÇO EM BLOCOS COM REFORÇO

Ano Lúcia da Costa Mello
Secretaria de Educação
Portaria N° 003.01.08/2019

GEO PAC
 INSTITUTO MUNICIPAL DE ARQUITETURA E URBANISMO
 SERVIÇO DE PROJETO DE ARQUITETURA E URBANISMO
 SERVIÇO DE PROJETO DE ARQUITETURA E URBANISMO
 SERVIÇO DE PROJETO DE ARQUITETURA E URBANISMO

PROJETO DE ARQUITETURA E URBANISMO
 PROJETO DE ARQUITETURA E URBANISMO
 PROJETO DE ARQUITETURA E URBANISMO

PROJETO DE ARQUITETURA E URBANISMO
 PROJETO DE ARQUITETURA E URBANISMO
 PROJETO DE ARQUITETURA E URBANISMO

249
 R

ce

P

R



LEGENDA
LOCALIDADE
LOCALIDADE DE INTERESSE



SECRETARIA MUNICIPAL DE EDUCAÇÃO

ANEXOS

Ana Lúcia da Costa Mello
Secretaria de Educação
Portaria Nº 003.01/08/2019

GEOPAC

SECRETARIA MUNICIPAL DE EDUCAÇÃO
COORDENADORIA DE EDUCAÇÃO DE INFÂNCIA E JUVENTUDE

MAPAS LOCALIZACIONAIS

PLANTA DE LOCALIZAÇÃO

ESCALA: 1:50.000
PROJEÇÃO: UTM
DATUM: SIRGAS 2011

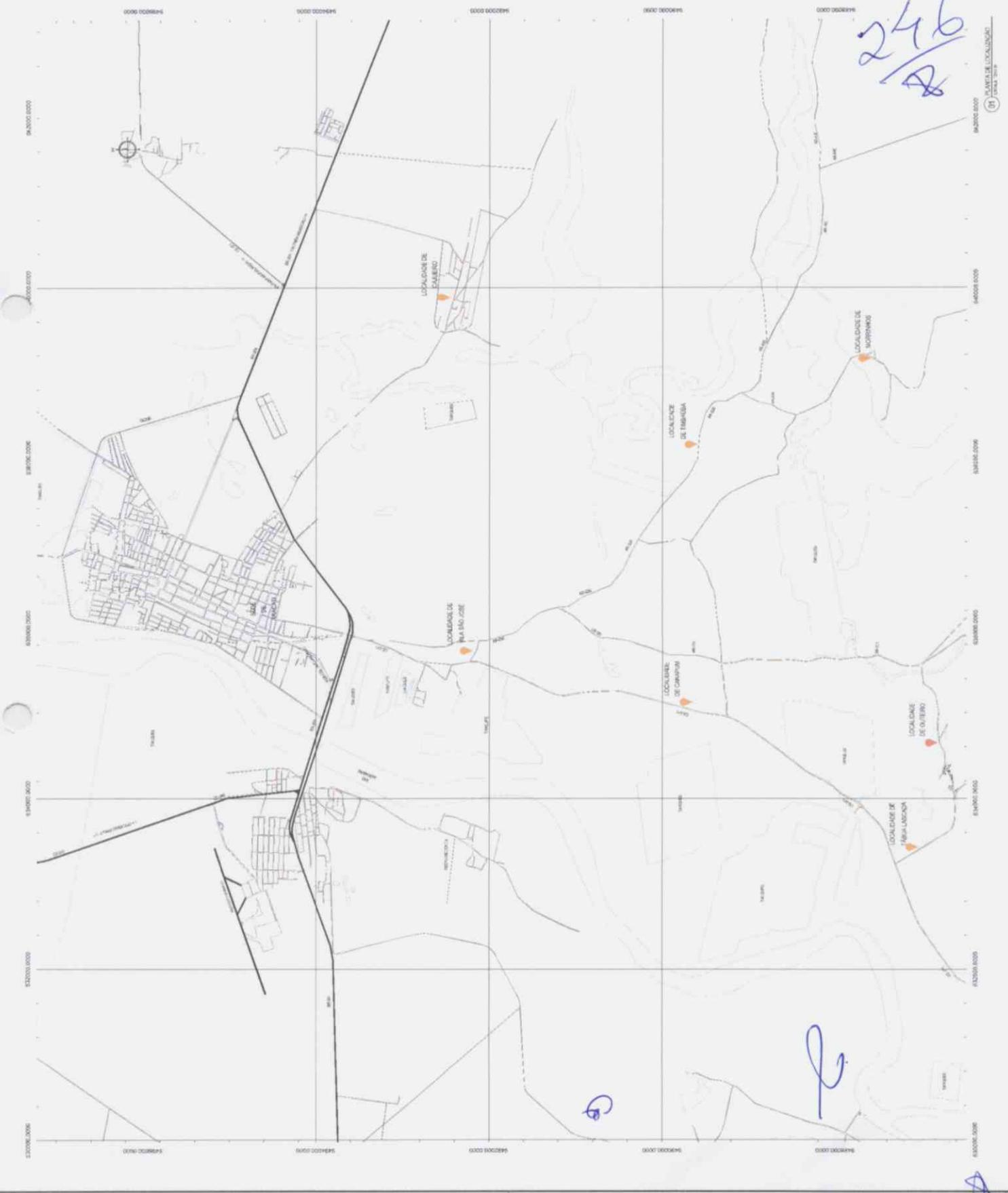

246
A

B

C

D

- ESPECIFICAÇÕES**
- 11) OBRAS DE REFORMA
 - 12) REFORMA DE PAVIMENTAÇÃO
 - 13) REFORMA DE PAVIMENTAÇÃO
 - 14) REFORMA DE PAVIMENTAÇÃO
 - 15) REFORMA DE PAVIMENTAÇÃO
 - 16) REFORMA DE PAVIMENTAÇÃO
 - 17) REFORMA DE PAVIMENTAÇÃO
 - 18) REFORMA DE PAVIMENTAÇÃO
 - 19) REFORMA DE PAVIMENTAÇÃO
 - 20) REFORMA DE PAVIMENTAÇÃO
 - 21) REFORMA DE PAVIMENTAÇÃO
 - 22) REFORMA DE PAVIMENTAÇÃO
 - 23) REFORMA DE PAVIMENTAÇÃO
 - 24) REFORMA DE PAVIMENTAÇÃO
 - 25) REFORMA DE PAVIMENTAÇÃO
 - 26) REFORMA DE PAVIMENTAÇÃO
 - 27) REFORMA DE PAVIMENTAÇÃO
 - 28) REFORMA DE PAVIMENTAÇÃO
 - 29) REFORMA DE PAVIMENTAÇÃO
 - 30) REFORMA DE PAVIMENTAÇÃO
 - 31) REFORMA DE PAVIMENTAÇÃO
 - 32) REFORMA DE PAVIMENTAÇÃO
 - 33) REFORMA DE PAVIMENTAÇÃO
 - 34) REFORMA DE PAVIMENTAÇÃO
 - 35) REFORMA DE PAVIMENTAÇÃO
 - 36) REFORMA DE PAVIMENTAÇÃO
 - 37) REFORMA DE PAVIMENTAÇÃO
 - 38) REFORMA DE PAVIMENTAÇÃO
 - 39) REFORMA DE PAVIMENTAÇÃO
 - 40) REFORMA DE PAVIMENTAÇÃO
 - 41) REFORMA DE PAVIMENTAÇÃO
 - 42) REFORMA DE PAVIMENTAÇÃO
 - 43) REFORMA DE PAVIMENTAÇÃO
 - 44) REFORMA DE PAVIMENTAÇÃO
 - 45) REFORMA DE PAVIMENTAÇÃO
 - 46) REFORMA DE PAVIMENTAÇÃO
 - 47) REFORMA DE PAVIMENTAÇÃO
 - 48) REFORMA DE PAVIMENTAÇÃO
 - 49) REFORMA DE PAVIMENTAÇÃO
 - 50) REFORMA DE PAVIMENTAÇÃO
 - 51) REFORMA DE PAVIMENTAÇÃO
 - 52) REFORMA DE PAVIMENTAÇÃO
 - 53) REFORMA DE PAVIMENTAÇÃO
 - 54) REFORMA DE PAVIMENTAÇÃO
 - 55) REFORMA DE PAVIMENTAÇÃO
 - 56) REFORMA DE PAVIMENTAÇÃO
 - 57) REFORMA DE PAVIMENTAÇÃO
 - 58) REFORMA DE PAVIMENTAÇÃO
 - 59) REFORMA DE PAVIMENTAÇÃO
 - 60) REFORMA DE PAVIMENTAÇÃO
 - 61) REFORMA DE PAVIMENTAÇÃO
 - 62) REFORMA DE PAVIMENTAÇÃO
 - 63) REFORMA DE PAVIMENTAÇÃO
 - 64) REFORMA DE PAVIMENTAÇÃO
 - 65) REFORMA DE PAVIMENTAÇÃO
 - 66) REFORMA DE PAVIMENTAÇÃO
 - 67) REFORMA DE PAVIMENTAÇÃO
 - 68) REFORMA DE PAVIMENTAÇÃO
 - 69) REFORMA DE PAVIMENTAÇÃO
 - 70) REFORMA DE PAVIMENTAÇÃO
 - 71) REFORMA DE PAVIMENTAÇÃO
 - 72) REFORMA DE PAVIMENTAÇÃO
 - 73) REFORMA DE PAVIMENTAÇÃO
 - 74) REFORMA DE PAVIMENTAÇÃO
 - 75) REFORMA DE PAVIMENTAÇÃO
 - 76) REFORMA DE PAVIMENTAÇÃO
 - 77) REFORMA DE PAVIMENTAÇÃO
 - 78) REFORMA DE PAVIMENTAÇÃO
 - 79) REFORMA DE PAVIMENTAÇÃO
 - 80) REFORMA DE PAVIMENTAÇÃO
 - 81) REFORMA DE PAVIMENTAÇÃO
 - 82) REFORMA DE PAVIMENTAÇÃO
 - 83) REFORMA DE PAVIMENTAÇÃO
 - 84) REFORMA DE PAVIMENTAÇÃO
 - 85) REFORMA DE PAVIMENTAÇÃO
 - 86) REFORMA DE PAVIMENTAÇÃO
 - 87) REFORMA DE PAVIMENTAÇÃO
 - 88) REFORMA DE PAVIMENTAÇÃO
 - 89) REFORMA DE PAVIMENTAÇÃO
 - 90) REFORMA DE PAVIMENTAÇÃO
 - 91) REFORMA DE PAVIMENTAÇÃO
 - 92) REFORMA DE PAVIMENTAÇÃO
 - 93) REFORMA DE PAVIMENTAÇÃO
 - 94) REFORMA DE PAVIMENTAÇÃO
 - 95) REFORMA DE PAVIMENTAÇÃO
 - 96) REFORMA DE PAVIMENTAÇÃO
 - 97) REFORMA DE PAVIMENTAÇÃO
 - 98) REFORMA DE PAVIMENTAÇÃO
 - 99) REFORMA DE PAVIMENTAÇÃO
 - 100) REFORMA DE PAVIMENTAÇÃO

QUANTIDADE	DESCRIÇÃO	UNIDADE	VALOR UNITÁRIO	VALOR TOTAL
1	REFORMA DE PAVIMENTAÇÃO	m²	10,00	10,00
2	REFORMA DE PAVIMENTAÇÃO	m²	10,00	20,00
3	REFORMA DE PAVIMENTAÇÃO	m²	10,00	30,00
4	REFORMA DE PAVIMENTAÇÃO	m²	10,00	40,00
5	REFORMA DE PAVIMENTAÇÃO	m²	10,00	50,00
6	REFORMA DE PAVIMENTAÇÃO	m²	10,00	60,00
7	REFORMA DE PAVIMENTAÇÃO	m²	10,00	70,00
8	REFORMA DE PAVIMENTAÇÃO	m²	10,00	80,00
9	REFORMA DE PAVIMENTAÇÃO	m²	10,00	90,00
10	REFORMA DE PAVIMENTAÇÃO	m²	10,00	100,00

QUANTIDADE	DESCRIÇÃO	UNIDADE	VALOR UNITÁRIO	VALOR TOTAL
1	REFORMA DE PAVIMENTAÇÃO	m²	10,00	10,00
2	REFORMA DE PAVIMENTAÇÃO	m²	10,00	20,00
3	REFORMA DE PAVIMENTAÇÃO	m²	10,00	30,00
4	REFORMA DE PAVIMENTAÇÃO	m²	10,00	40,00
5	REFORMA DE PAVIMENTAÇÃO	m²	10,00	50,00
6	REFORMA DE PAVIMENTAÇÃO	m²	10,00	60,00
7	REFORMA DE PAVIMENTAÇÃO	m²	10,00	70,00
8	REFORMA DE PAVIMENTAÇÃO	m²	10,00	80,00
9	REFORMA DE PAVIMENTAÇÃO	m²	10,00	90,00
10	REFORMA DE PAVIMENTAÇÃO	m²	10,00	100,00



Ana Lúcia da Costa Mello
Secretária de Educação
Portaria Nº 003.01.08/2019

GEOPAC
PROFESSORIA MUNICIPAL DE JARACATI
COMUNIDADE ESTADUAL DE PAULISTA - JARACATI
RUA JOSÉ GONÇALVES DE SAUS
Cidade de Jaracati - Estado de São Paulo - Brasil

Projeto de Arquitetura: JARA
Projeto de Engenharia: JARA
Projeto de Instalações: JARA

03/10/2019

247
R

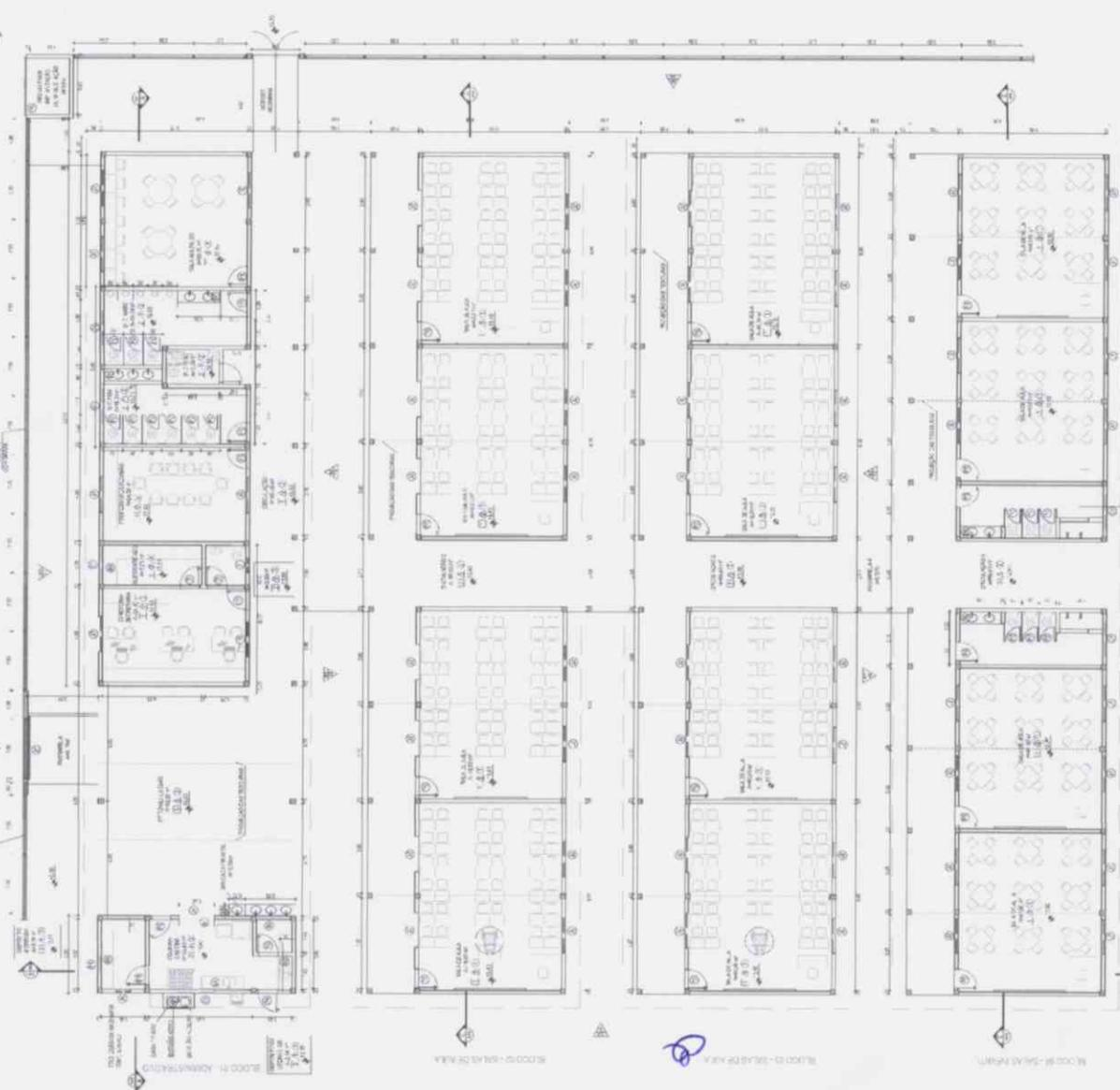
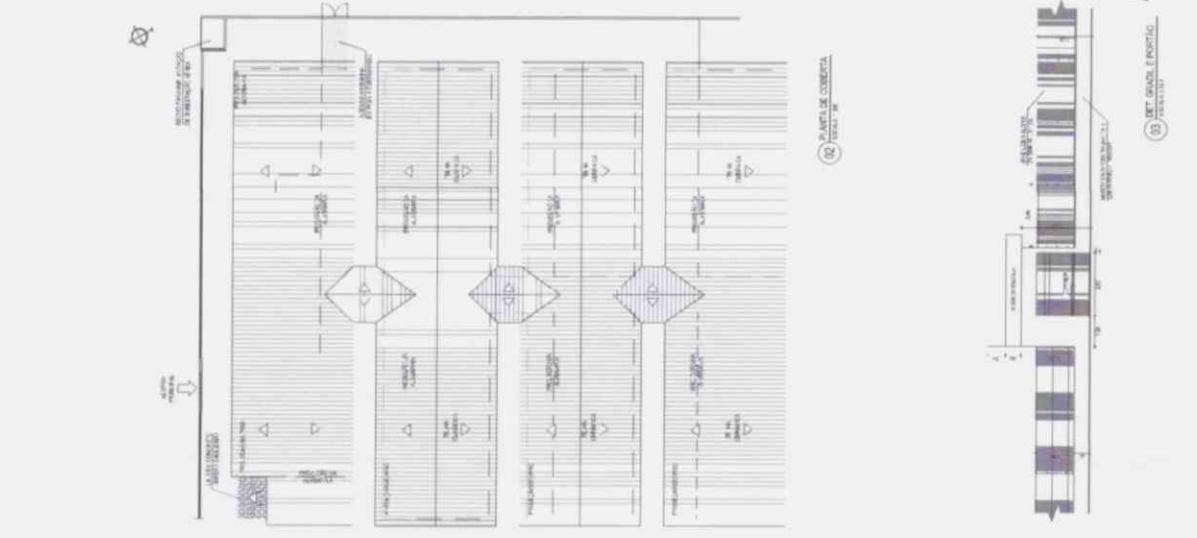

07 - BARRA BRANCA
PROVA DE

08 - BARRA BRANCA
PROVA DE

09 - BARRA BRANCA
PROVA DE

10 - BARRA BRANCA
PROVA DE

11 - BARRA BRANCA
PROVA DE

12 - BARRA BRANCA
PROVA DE

13 - BARRA BRANCA
PROVA DE

14 - BARRA BRANCA
PROVA DE

15 - BARRA BRANCA
PROVA DE

16 - BARRA BRANCA
PROVA DE

17 - BARRA BRANCA
PROVA DE

18 - BARRA BRANCA
PROVA DE

19 - BARRA BRANCA
PROVA DE

20 - BARRA BRANCA
PROVA DE

21 - BARRA BRANCA
PROVA DE

22 - BARRA BRANCA
PROVA DE

23 - BARRA BRANCA
PROVA DE

24 - BARRA BRANCA
PROVA DE

25 - BARRA BRANCA
PROVA DE

26 - BARRA BRANCA
PROVA DE

27 - BARRA BRANCA
PROVA DE

28 - BARRA BRANCA
PROVA DE

29 - BARRA BRANCA
PROVA DE

30 - BARRA BRANCA
PROVA DE

31 - BARRA BRANCA
PROVA DE

32 - BARRA BRANCA
PROVA DE

33 - BARRA BRANCA
PROVA DE

34 - BARRA BRANCA
PROVA DE

35 - BARRA BRANCA
PROVA DE

36 - BARRA BRANCA
PROVA DE

37 - BARRA BRANCA
PROVA DE

38 - BARRA BRANCA
PROVA DE

39 - BARRA BRANCA
PROVA DE

40 - BARRA BRANCA
PROVA DE

41 - BARRA BRANCA
PROVA DE

42 - BARRA BRANCA
PROVA DE

43 - BARRA BRANCA
PROVA DE

44 - BARRA BRANCA
PROVA DE

45 - BARRA BRANCA
PROVA DE

46 - BARRA BRANCA
PROVA DE

47 - BARRA BRANCA
PROVA DE

48 - BARRA BRANCA
PROVA DE

49 - BARRA BRANCA
PROVA DE

50 - BARRA BRANCA
PROVA DE

51 - BARRA BRANCA
PROVA DE

52 - BARRA BRANCA
PROVA DE

53 - BARRA BRANCA
PROVA DE

54 - BARRA BRANCA
PROVA DE

55 - BARRA BRANCA
PROVA DE

56 - BARRA BRANCA
PROVA DE

57 - BARRA BRANCA
PROVA DE

58 - BARRA BRANCA
PROVA DE

59 - BARRA BRANCA
PROVA DE

60 - BARRA BRANCA
PROVA DE

61 - BARRA BRANCA
PROVA DE

62 - BARRA BRANCA
PROVA DE

63 - BARRA BRANCA
PROVA DE

64 - BARRA BRANCA
PROVA DE

65 - BARRA BRANCA
PROVA DE

66 - BARRA BRANCA
PROVA DE

67 - BARRA BRANCA
PROVA DE

68 - BARRA BRANCA
PROVA DE

69 - BARRA BRANCA
PROVA DE

70 - BARRA BRANCA
PROVA DE

71 - BARRA BRANCA
PROVA DE

72 - BARRA BRANCA
PROVA DE

73 - BARRA BRANCA
PROVA DE

74 - BARRA BRANCA
PROVA DE

75 - BARRA BRANCA
PROVA DE

76 - BARRA BRANCA
PROVA DE

77 - BARRA BRANCA
PROVA DE

78 - BARRA BRANCA
PROVA DE

79 - BARRA BRANCA
PROVA DE

80 - BARRA BRANCA
PROVA DE

81 - BARRA BRANCA
PROVA DE

82 - BARRA BRANCA
PROVA DE

83 - BARRA BRANCA
PROVA DE

84 - BARRA BRANCA
PROVA DE

85 - BARRA BRANCA
PROVA DE

86 - BARRA BRANCA
PROVA DE

87 - BARRA BRANCA
PROVA DE

88 - BARRA BRANCA
PROVA DE

89 - BARRA BRANCA
PROVA DE

90 - BARRA BRANCA
PROVA DE

91 - BARRA BRANCA
PROVA DE

92 - BARRA BRANCA
PROVA DE

93 - BARRA BRANCA
PROVA DE

94 - BARRA BRANCA
PROVA DE

95 - BARRA BRANCA
PROVA DE

96 - BARRA BRANCA
PROVA DE

97 - BARRA BRANCA
PROVA DE

98 - BARRA BRANCA
PROVA DE

99 - BARRA BRANCA
PROVA DE

100 - BARRA BRANCA
PROVA DE

GERAL

LEGENDA

QUANTIDADE	DESCRIÇÃO	UNIDADE	VALOR UNITÁRIO	TOTAL
01	ÁREA DE SERVIÇOS	m ²	100,00	100,00
02	ÁREA DE ESTUDO	m ²	150,00	150,00
03	ÁREA DE REPOZICIONAMENTO	m ²	100,00	100,00
04	ÁREA DE CIRCULAÇÃO	m ²	100,00	100,00
05	ÁREA DE BANHEIROS	m ²	100,00	100,00
06	ÁREA DE CANTINA	m ²	100,00	100,00
07	ÁREA DE ADMINISTRAÇÃO	m ²	100,00	100,00
08	ÁREA DE SALA DE AULAS	m ²	100,00	100,00
09	ÁREA DE SALA DE REUNIÃO	m ²	100,00	100,00
10	ÁREA DE SALA DE EXIBIÇÃO	m ²	100,00	100,00
11	ÁREA DE SALA DE FÓRUM	m ²	100,00	100,00
12	ÁREA DE SALA DE CONFERÊNCIAS	m ²	100,00	100,00
13	ÁREA DE SALA DE ATIVIDADES	m ²	100,00	100,00
14	ÁREA DE SALA DE LER	m ²	100,00	100,00
15	ÁREA DE SALA DE JOGO	m ²	100,00	100,00
16	ÁREA DE SALA DE ALMOÇO	m ²	100,00	100,00
17	ÁREA DE SALA DE AULAS	m ²	100,00	100,00
18	ÁREA DE SALA DE AULAS	m ²	100,00	100,00
19	ÁREA DE SALA DE AULAS	m ²	100,00	100,00
20	ÁREA DE SALA DE AULAS	m ²	100,00	100,00
21	ÁREA DE SALA DE AULAS	m ²	100,00	100,00
22	ÁREA DE SALA DE AULAS	m ²	100,00	100,00
23	ÁREA DE SALA DE AULAS	m ²	100,00	100,00
24	ÁREA DE SALA DE AULAS	m ²	100,00	100,00
25	ÁREA DE SALA DE AULAS	m ²	100,00	100,00
26	ÁREA DE SALA DE AULAS	m ²	100,00	100,00
27	ÁREA DE SALA DE AULAS	m ²	100,00	100,00
28	ÁREA DE SALA DE AULAS	m ²	100,00	100,00
29	ÁREA DE SALA DE AULAS	m ²	100,00	100,00
30	ÁREA DE SALA DE AULAS	m ²	100,00	100,00
31	ÁREA DE SALA DE AULAS	m ²	100,00	100,00
32	ÁREA DE SALA DE AULAS	m ²	100,00	100,00
33	ÁREA DE SALA DE AULAS	m ²	100,00	100,00
34	ÁREA DE SALA DE AULAS	m ²	100,00	100,00
35	ÁREA DE SALA DE AULAS	m ²	100,00	100,00
36	ÁREA DE SALA DE AULAS	m ²	100,00	100,00
37	ÁREA DE SALA DE AULAS	m ²	100,00	100,00
38	ÁREA DE SALA DE AULAS	m ²	100,00	100,00
39	ÁREA DE SALA DE AULAS	m ²	100,00	100,00
40	ÁREA DE SALA DE AULAS	m ²	100,00	100,00

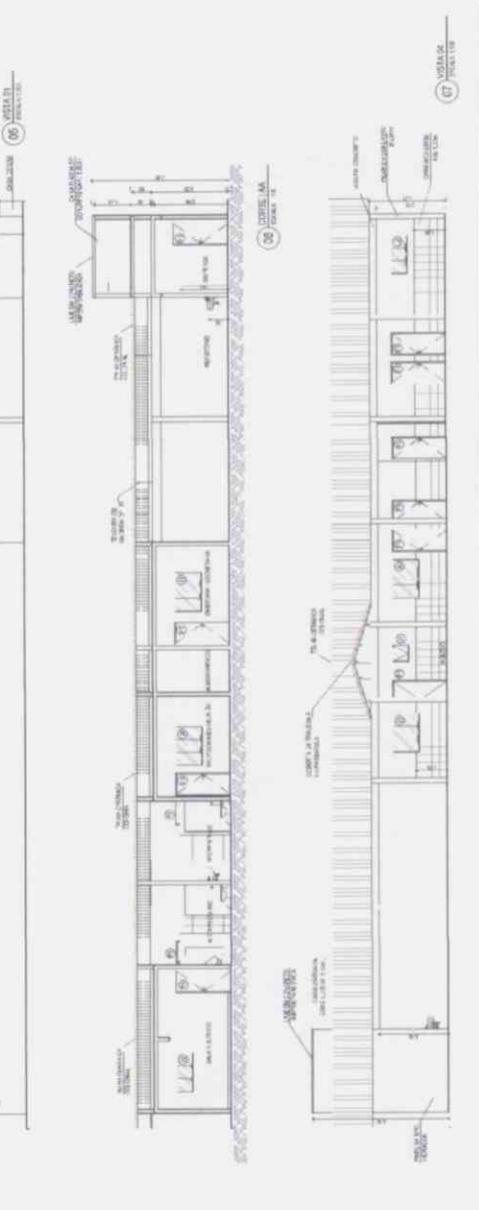
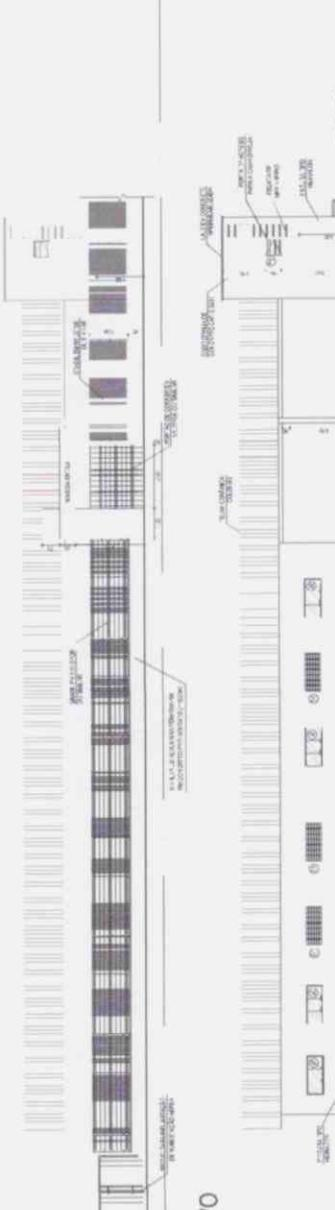
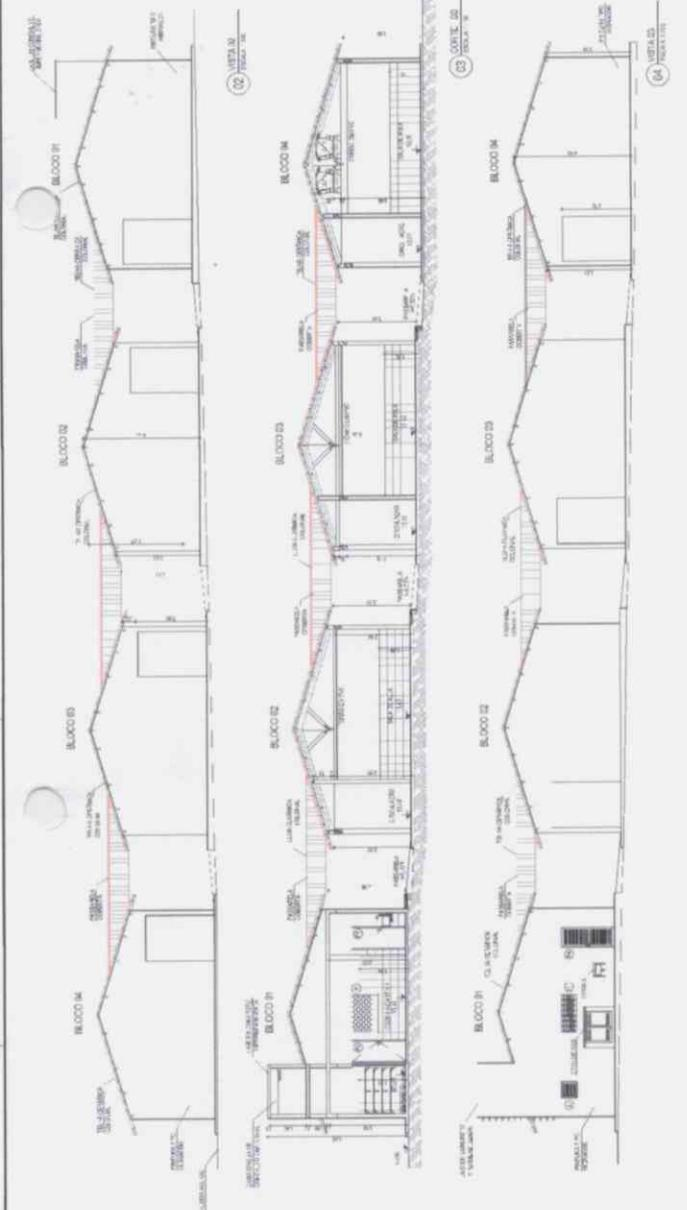

BLOCO 01 - ADMINISTRATIVO
 ADMINISTRATIVO / CANTINA /
 DIRETORIA / SALA MULTIFUNÇÃO /
 PATIO / SALA PROFESSORES /
 E BANHEIROS

Handwritten signature

Handwritten signature

Handwritten signature

Handwritten number 248 and a signature

Ang Lúcia da Costa Melic
 Secretária de Educação
 Portaria N° 003.01.08/2016

GEOPAC
 INSTITUTO MUNICIPAL DE ABREJO
 DEPARTAMENTO DE LICITAÇÃO DE SERVIÇOS DE PROJETO DE ARQUITETURA E ENGENHARIA DE OBRA

PROJETO DE LICITAÇÃO Nº 01/2016
 OBJETO: PROJETO DE LICITAÇÃO Nº 01/2016
 ENDEREÇO: RUA DO ABREJO, Nº 100 - JARDIM SÃO CARLOS - FLORESTA - PELOTEADO Nº 100 - FLORESTA - PELOTEADO Nº 100 - FLORESTA - PELOTEADO Nº 100

DATA DE EMISSÃO: 10/08/2016
 DATA DE VALIDADE: 15/08/2016

VISTA 01

VISTA 02

VISTA 03

VISTA 04

VISTA 05

VISTA 06

BLOCOS 02 E 03
04 SALAS DE AULA POR BLOCO

RESUMO		RESUMO	
QUANTIDADE	VALOR UNITÁRIO (R\$)	VALOR TOTAL (R\$)	VALOR TOTAL (R\$)
1	1.000,00	1.000,00	1.000,00
2	2.000,00	2.000,00	2.000,00
3	3.000,00	3.000,00	3.000,00
4	4.000,00	4.000,00	4.000,00
5	5.000,00	5.000,00	5.000,00
6	6.000,00	6.000,00	6.000,00
7	7.000,00	7.000,00	7.000,00
8	8.000,00	8.000,00	8.000,00
9	9.000,00	9.000,00	9.000,00
10	10.000,00	10.000,00	10.000,00
11	11.000,00	11.000,00	11.000,00
12	12.000,00	12.000,00	12.000,00
13	13.000,00	13.000,00	13.000,00
14	14.000,00	14.000,00	14.000,00
15	15.000,00	15.000,00	15.000,00
16	16.000,00	16.000,00	16.000,00
17	17.000,00	17.000,00	17.000,00
18	18.000,00	18.000,00	18.000,00
19	19.000,00	19.000,00	19.000,00
20	20.000,00	20.000,00	20.000,00



BLOCO 04 - ED. INFANTIL
04 SALAS DE AULA
02 BANHEIROS

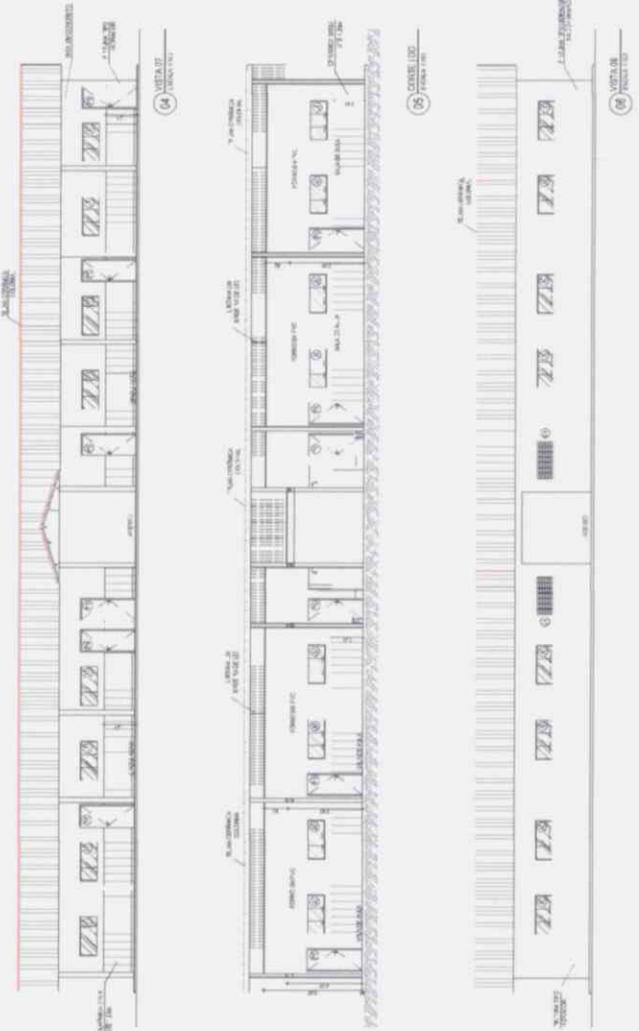

249
8

Ana Lúcia da Costa Mello
 Secretária de Educação
 Portaria N° 003.01.08/2019

GEOPAC
 GEOPAC - GEOMÉTRIA, ORÇAMENTO E PLANEJAMENTO DE OBRAS
 PROJETO DE OBRAS DE REFORMA E AMPLIAÇÃO DO BARRIO
 ESCOLA MUNICIPAL DE EDUCAÇÃO INFANTIL
 Rua: ... Nº ...
 Bairro: ...
 CEP: ...

(Handwritten mark)

(Handwritten signature)

(Handwritten mark)

PROJETO DE ARQUITETURA	PROJETO DE FUNDAÇÕES	PROJETO DE ESTRUTURA	PROJETO DE INSTALAÇÕES ELÉTRICAS	PROJETO DE INSTALAÇÕES HÍDRIAS	PROJETO DE INSTALAÇÕES DE VENTILAÇÃO
PROJETO DE INSTALAÇÕES DE SANEAMENTO	PROJETO DE INSTALAÇÕES DE AQUECIMENTO	PROJETO DE INSTALAÇÕES DE SEGURANÇA	PROJETO DE INSTALAÇÕES DE ILUMINAÇÃO	PROJETO DE INSTALAÇÕES DE ÁUDIO	PROJETO DE INSTALAÇÕES DE VIGILÂNCIA

250

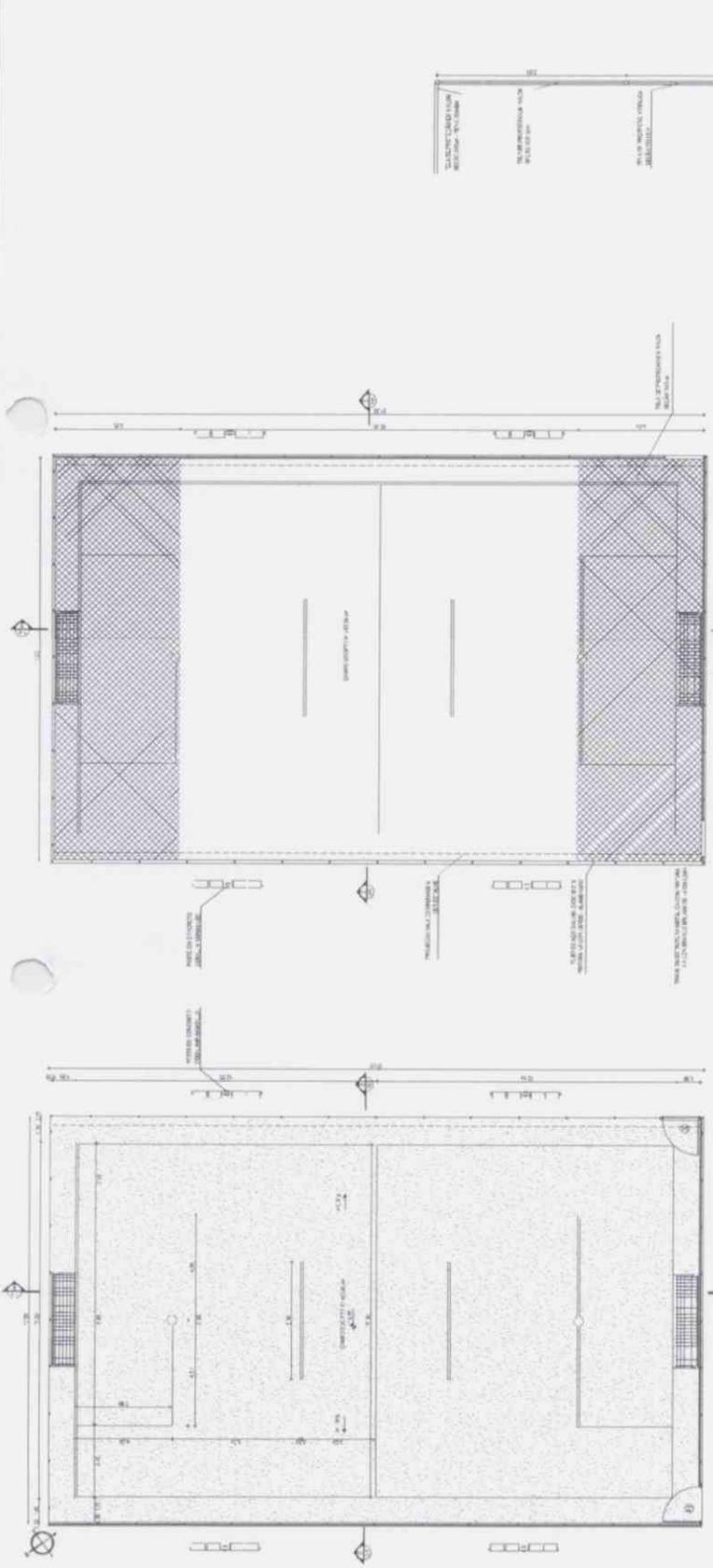

(01) PLANTA GERAL - NÍVEL SUPERIOR

(02) PLANTA GERAL - NÍVEL INFÉRIO

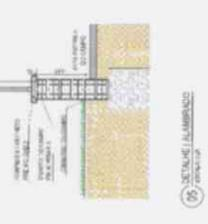

(03) DETALHE ALAMBRAÇÃO

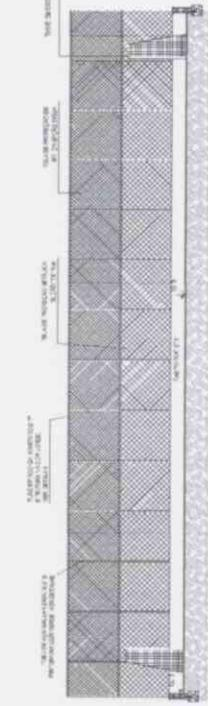

(04) CORTES EM SEÇÃO

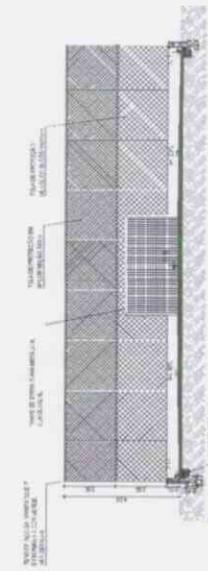

(05) CORTES EM SEÇÃO

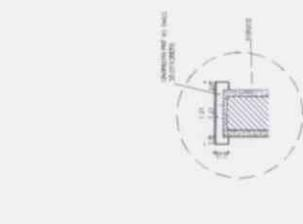

(06) DETALHE TRINCA

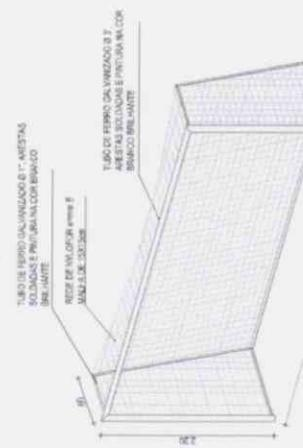

(07) DETALHE TRINCA



(08) DETALHE TRINCA DE OBRIGADO

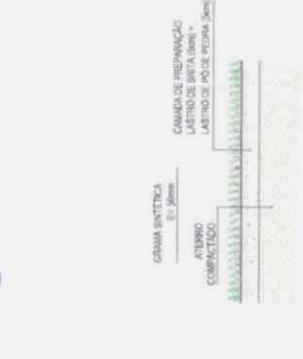

(09) DET. DAS CAMADAS DO TETO

Handwritten signature and initials.

RESUMO

ITEM	QUANT.	UNID.	DESCRIÇÃO
1	1,00	M ²	REVESTIMENTO DE PAREDE EM ALUMINUM
2	1,00	M ²	REVESTIMENTO DE TETO EM ALUMINUM
3	1,00	M ²	REVESTIMENTO DE CHÃO EM ALUMINUM
4	1,00	M ²	REVESTIMENTO DE PORTA EM ALUMINUM
5	1,00	M ²	REVESTIMENTO DE JANELA EM ALUMINUM
6	1,00	M ²	REVESTIMENTO DE PORTA EM ALUMINUM
7	1,00	M ²	REVESTIMENTO DE JANELA EM ALUMINUM
8	1,00	M ²	REVESTIMENTO DE PORTA EM ALUMINUM
9	1,00	M ²	REVESTIMENTO DE JANELA EM ALUMINUM
10	1,00	M ²	REVESTIMENTO DE PORTA EM ALUMINUM
11	1,00	M ²	REVESTIMENTO DE JANELA EM ALUMINUM
12	1,00	M ²	REVESTIMENTO DE PORTA EM ALUMINUM
13	1,00	M ²	REVESTIMENTO DE JANELA EM ALUMINUM
14	1,00	M ²	REVESTIMENTO DE PORTA EM ALUMINUM
15	1,00	M ²	REVESTIMENTO DE JANELA EM ALUMINUM
16	1,00	M ²	REVESTIMENTO DE PORTA EM ALUMINUM
17	1,00	M ²	REVESTIMENTO DE JANELA EM ALUMINUM
18	1,00	M ²	REVESTIMENTO DE PORTA EM ALUMINUM
19	1,00	M ²	REVESTIMENTO DE JANELA EM ALUMINUM
20	1,00	M ²	REVESTIMENTO DE PORTA EM ALUMINUM

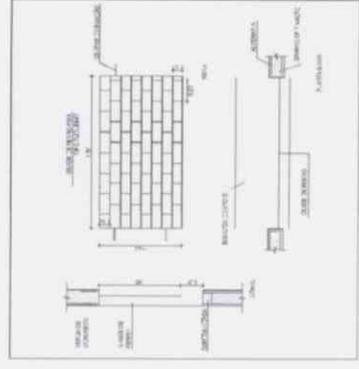

05 - PORTA DE ALUMINUM - 20
TITULO 10

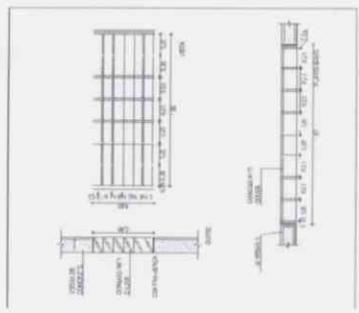

06 - JANELA DE ALUMINUM - 21
TITULO 11

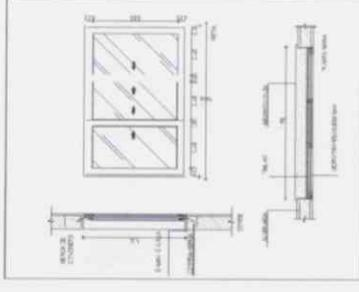

07 - JANELA DE ALUMINUM - 22
TITULO 12

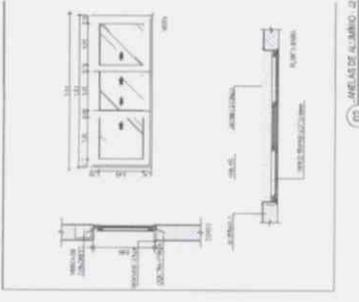

08 - PORTA DE ALUMINUM - 23
TITULO 13

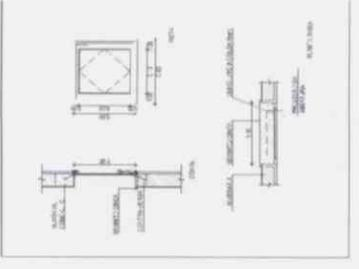

09 - JANELA DE ALUMINUM - 24
TITULO 14

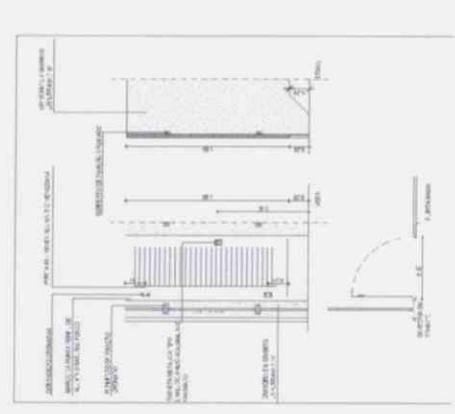

10 - PORTA DE ALUMINUM - 25
TITULO 15

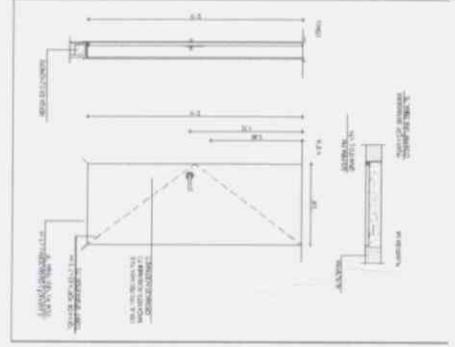

11 - JANELA DE ALUMINUM - 26
TITULO 16

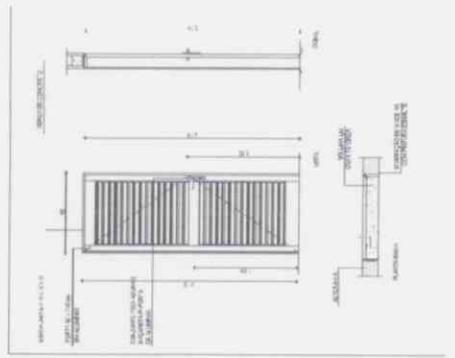

12 - PORTA DE ALUMINUM - 27
TITULO 17

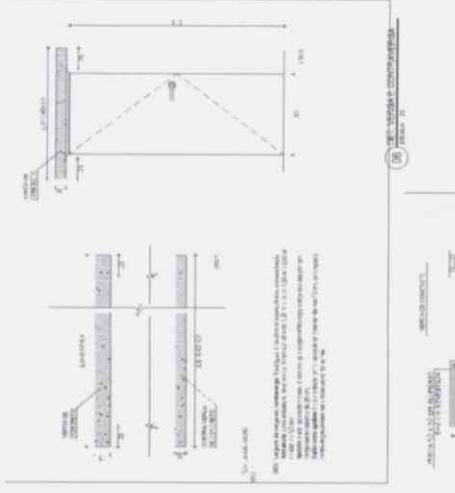

13 - JANELA DE ALUMINUM - 28
TITULO 18

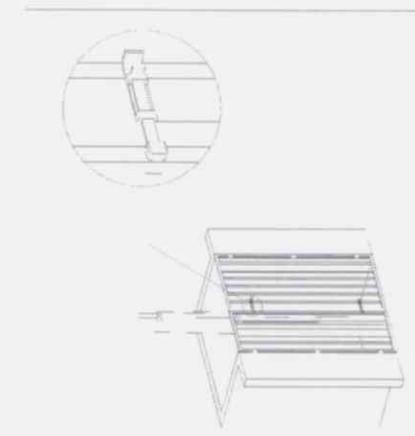

14 - JANELA DE ALUMINUM - 29
TITULO 19



15 - PORTA DE ALUMINUM - 30
TITULO 20

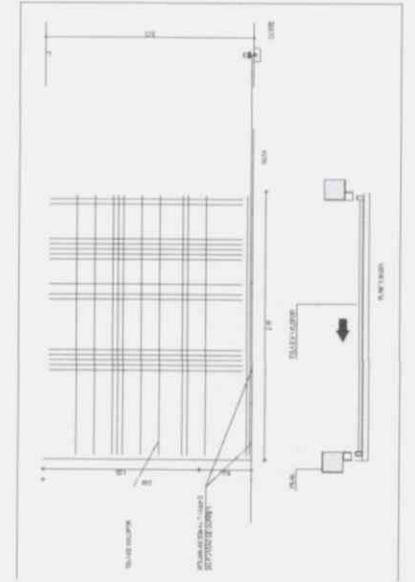

16 - JANELA DE ALUMINUM - 31
TITULO 21

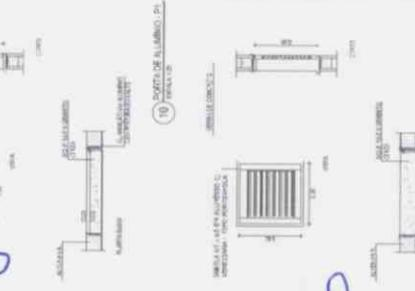

17 - PORTA DE ALUMINUM - 32
TITULO 22

25/2

ANEXO I - PROJETO

Ano Lúcia da Costa Melo
Secretaria de Educação
Portaria Nº 001.01.08.2017
GEUPAC
SECRETARIA MUNICIPAL DE EDUCAÇÃO

CONDIÇÃO DE ENTREGA DE MATERIAIS E SERVIÇOS

REVISÃO: 01

DATA: 15/08/2017

PROJETO: 01

[Handwritten signature]

ESQUADRIAS

PORTÕES

TIPO	LARG.	ALT.	BANDO	ESPECIFICAÇÕES
P14	2,10	2,10	-	PORTÃO DE CORRER EM NYLONFOR
P15	1,00	2,10	-	PORTÃO DE FERRO 1 FOLHA

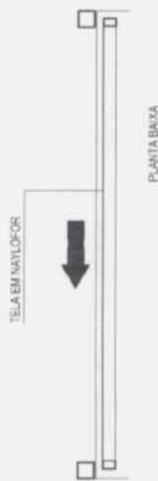
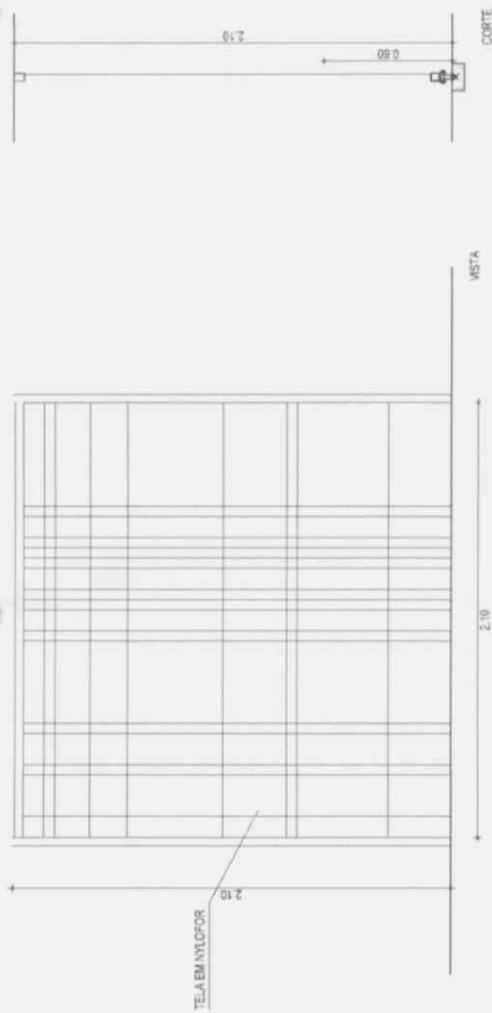

14 PORTÃO DE CORRER DE FERRO
ESCALA: 1:25

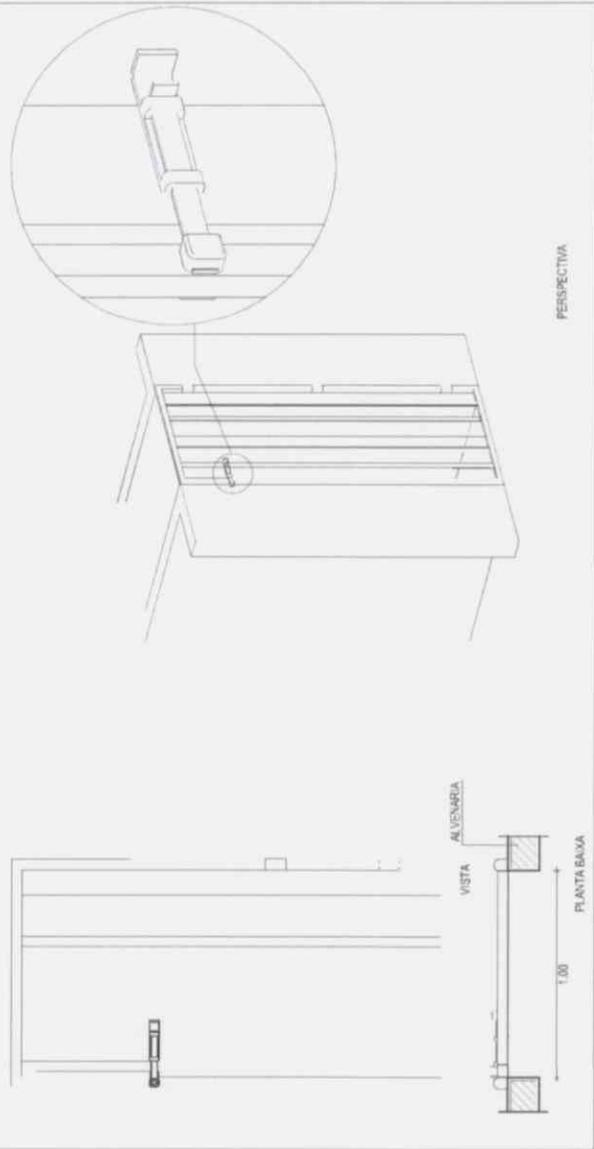

15 PORTÃO DE FERRO 1 FOLHA
ESCALA: 1:25

ASSINATURAS E APROVAÇÃO

PROJECTISTA

LEONARDO SILVEIRA LIMA
ENGENHEIRO CIVIL - RQP 2012/2007

APROVAÇÃO

Ana Lúcia da Costa Melic
Secretaria de Educação
Portaria Nº 003.01 08 2015

GEO PAC
AV. PRES. ANTÔNIO TOMAS, 11700, SALAS 1002
BARRO ALTO (TA) - PORTALEZUE
FONE: (65) 3241-3147 EMAIL: GCP@GEO.PAC.COM.BR

PROPRIETÁRIO

PREFEITURA MUNICIPAL DE ARACATI

OBJETO

CONSTRUÇÃO DE ESCOLA DE 12 SALAS NA LOCALIDADE DE OUTEIRO

PROJETO

CONSTRUÇÃO DE ESCOLA DE 12 SALAS

CONTENÇÃO

PROJETO ARQUITETÔNICO - DETALHES ESQUADRIAS

EST. TÉCNICO DE LICENCIAR

14 PORTÃO DE FERRO - ARENINHA

15 PORTÃO DE FERRO - ARENINHA

LOCAL

OUTEIRO / ARACATI - CE

PROJETO

FRANCISCO MELODES

DATA

MARÇO/2020

PROJETO

ARCT 02/21

PROJETO

08/10

PROJETO

ARCT 02/21

252
2

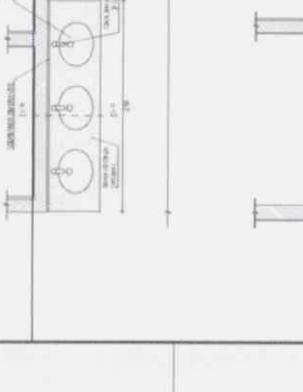
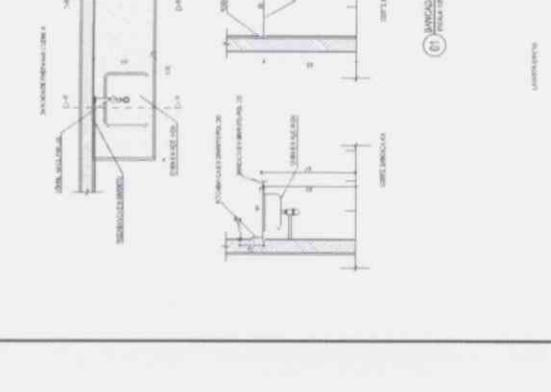
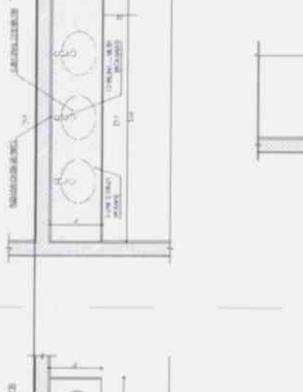
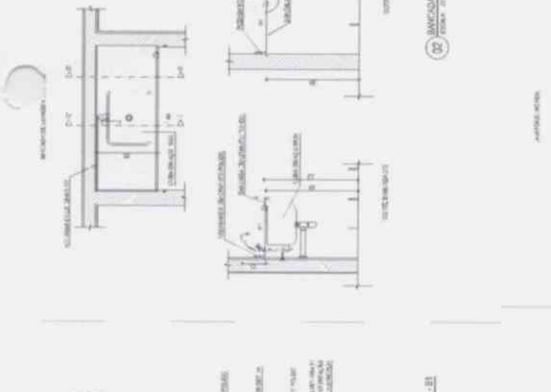
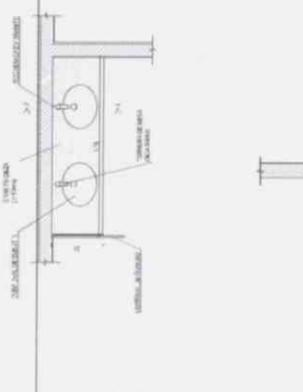
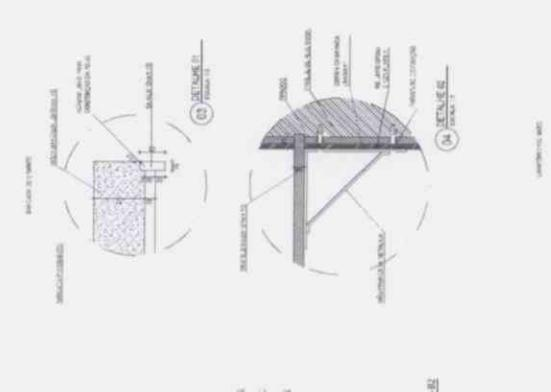
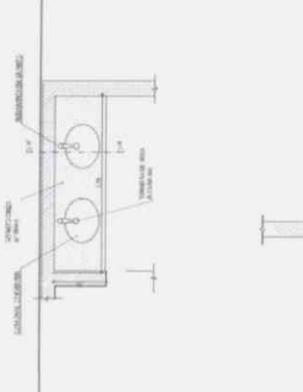
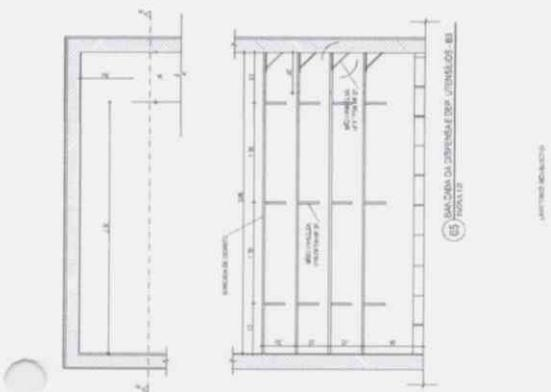
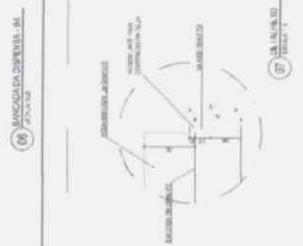
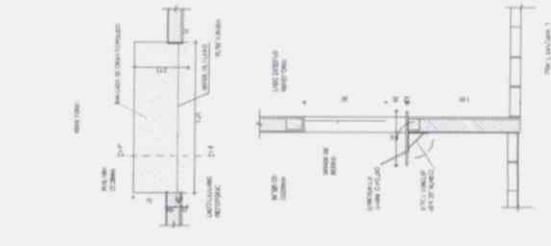

ITEM	QUANTIDADE	UNIDADE	VALOR UNITARIO	VALOR TOTAL
01	1,00	M2	120,00	120,00
02	1,00	M2	150,00	150,00
03	1,00	M2	180,00	180,00
04	1,00	M2	210,00	210,00
05	1,00	M2	240,00	240,00
06	1,00	M2	270,00	270,00
07	1,00	M2	300,00	300,00
08	1,00	M2	330,00	330,00
09	1,00	M2	360,00	360,00
10	1,00	M2	390,00	390,00
11	1,00	M2	420,00	420,00
12	1,00	M2	450,00	450,00
13	1,00	M2	480,00	480,00
14	1,00	M2	510,00	510,00
15	1,00	M2	540,00	540,00
16	1,00	M2	570,00	570,00
17	1,00	M2	600,00	600,00
18	1,00	M2	630,00	630,00
19	1,00	M2	660,00	660,00
20	1,00	M2	690,00	690,00
21	1,00	M2	720,00	720,00
22	1,00	M2	750,00	750,00
23	1,00	M2	780,00	780,00
24	1,00	M2	810,00	810,00
25	1,00	M2	840,00	840,00
26	1,00	M2	870,00	870,00
27	1,00	M2	900,00	900,00
28	1,00	M2	930,00	930,00
29	1,00	M2	960,00	960,00
30	1,00	M2	990,00	990,00
31	1,00	M2	1020,00	1020,00
32	1,00	M2	1050,00	1050,00
33	1,00	M2	1080,00	1080,00
34	1,00	M2	1110,00	1110,00
35	1,00	M2	1140,00	1140,00
36	1,00	M2	1170,00	1170,00
37	1,00	M2	1200,00	1200,00
38	1,00	M2	1230,00	1230,00
39	1,00	M2	1260,00	1260,00
40	1,00	M2	1290,00	1290,00
41	1,00	M2	1320,00	1320,00
42	1,00	M2	1350,00	1350,00
43	1,00	M2	1380,00	1380,00
44	1,00	M2	1410,00	1410,00
45	1,00	M2	1440,00	1440,00
46	1,00	M2	1470,00	1470,00
47	1,00	M2	1500,00	1500,00
48	1,00	M2	1530,00	1530,00
49	1,00	M2	1560,00	1560,00
50	1,00	M2	1590,00	1590,00
51	1,00	M2	1620,00	1620,00
52	1,00	M2	1650,00	1650,00
53	1,00	M2	1680,00	1680,00
54	1,00	M2	1710,00	1710,00
55	1,00	M2	1740,00	1740,00
56	1,00	M2	1770,00	1770,00
57	1,00	M2	1800,00	1800,00
58	1,00	M2	1830,00	1830,00
59	1,00	M2	1860,00	1860,00
60	1,00	M2	1890,00	1890,00
61	1,00	M2	1920,00	1920,00
62	1,00	M2	1950,00	1950,00
63	1,00	M2	1980,00	1980,00
64	1,00	M2	2010,00	2010,00
65	1,00	M2	2040,00	2040,00
66	1,00	M2	2070,00	2070,00
67	1,00	M2	2100,00	2100,00
68	1,00	M2	2130,00	2130,00
69	1,00	M2	2160,00	2160,00
70	1,00	M2	2190,00	2190,00
71	1,00	M2	2220,00	2220,00
72	1,00	M2	2250,00	2250,00
73	1,00	M2	2280,00	2280,00
74	1,00	M2	2310,00	2310,00
75	1,00	M2	2340,00	2340,00
76	1,00	M2	2370,00	2370,00
77	1,00	M2	2400,00	2400,00
78	1,00	M2	2430,00	2430,00
79	1,00	M2	2460,00	2460,00
80	1,00	M2	2490,00	2490,00
81	1,00	M2	2520,00	2520,00
82	1,00	M2	2550,00	2550,00
83	1,00	M2	2580,00	2580,00
84	1,00	M2	2610,00	2610,00
85	1,00	M2	2640,00	2640,00
86	1,00	M2	2670,00	2670,00
87	1,00	M2	2700,00	2700,00
88	1,00	M2	2730,00	2730,00
89	1,00	M2	2760,00	2760,00
90	1,00	M2	2790,00	2790,00
91	1,00	M2	2820,00	2820,00
92	1,00	M2	2850,00	2850,00
93	1,00	M2	2880,00	2880,00
94	1,00	M2	2910,00	2910,00
95	1,00	M2	2940,00	2940,00
96	1,00	M2	2970,00	2970,00
97	1,00	M2	3000,00	3000,00
98	1,00	M2	3030,00	3030,00
99	1,00	M2	3060,00	3060,00
100	1,00	M2	3090,00	3090,00

Ana Lucia da Costa Melhi
Secretaria de Educação
Portaria Nº 003.01.08.2019

GEOPAC
Gestão Operacional em Planejamento e Avaliação da Qualidade da Educação

SECRETARIA MUNICIPAL DE FINANÇAS
CONTRATAÇÃO DE SERVIÇOS DE TERCEIROS

EMPRESA: [...]
VALOR: R\$ 2.530,00

253

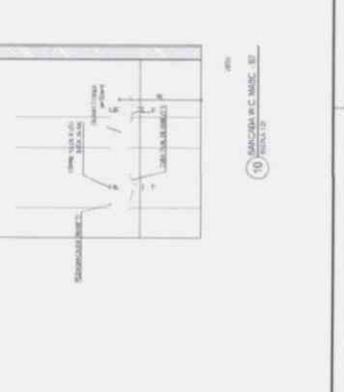
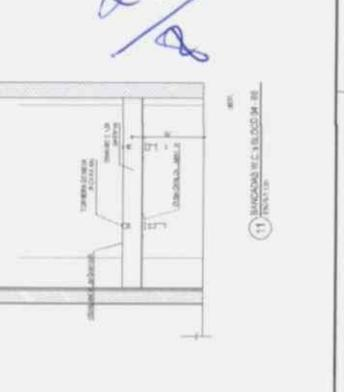
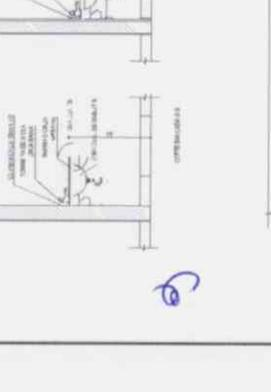
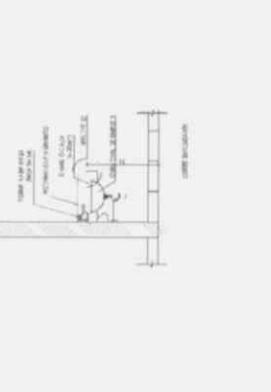

11) BANCA DA DIVULGAÇÃO DE PROPOSTAS

10) BANCA DE C. MASC. DE PROPOSTAS

09) BANCA DE C. MASC. DE PROPOSTAS

08) BANCA ADJUDICATÓRIA INT. DE PROPOSTAS

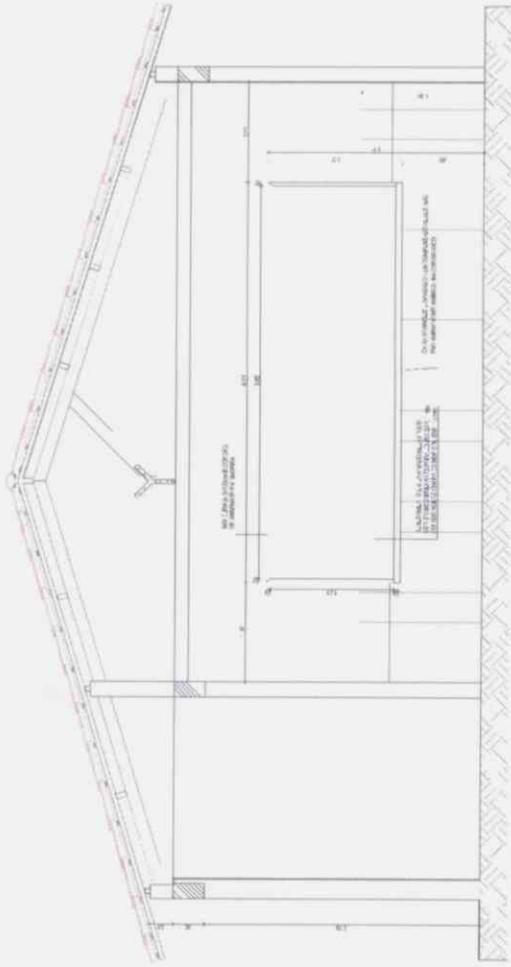

(01) VISTA FRENTE

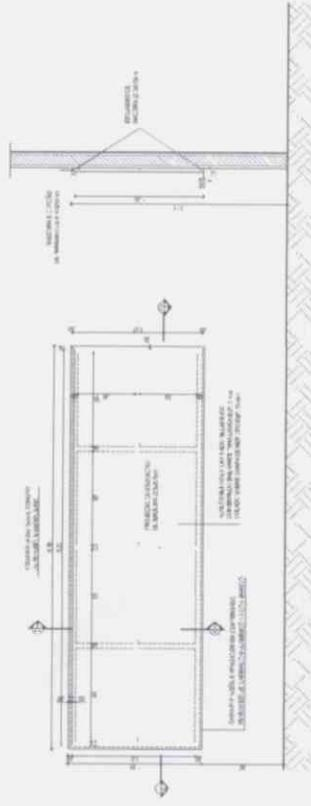

(02) VISTA 02

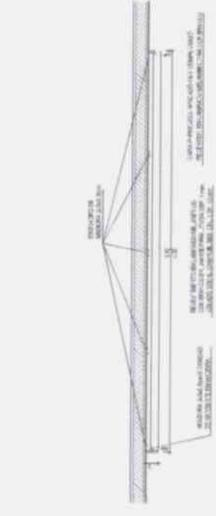

(04) VISTA 04

MEMORANDUM

MEMORANDUM

Ana Lúcia da Costa Melo
 Secretária de Educação
PROFAPAC 003.01.04.20
 SECRETARIA MUNICIPAL DE EDUCAÇÃO
 COMISSÃO DE LICITAÇÃO Nº 003.01.04.20/2014
 PROCESSO Nº 003.01.04.20/2014
 OBJETO: LICITAÇÃO Nº 003.01.04.20/2014
 DATA: 20/04/2014
 LOCAL: ANEXO II - DEPT. DE LICITAÇÃO

(Handwritten signature and date: 25/4)

NOME	VALOR
...	...
...	...

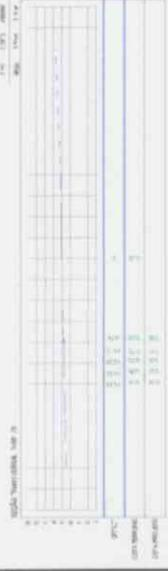

SECRETARIA MUNICIPAL DE EDUCAÇÃO

B

256
 8

S

A

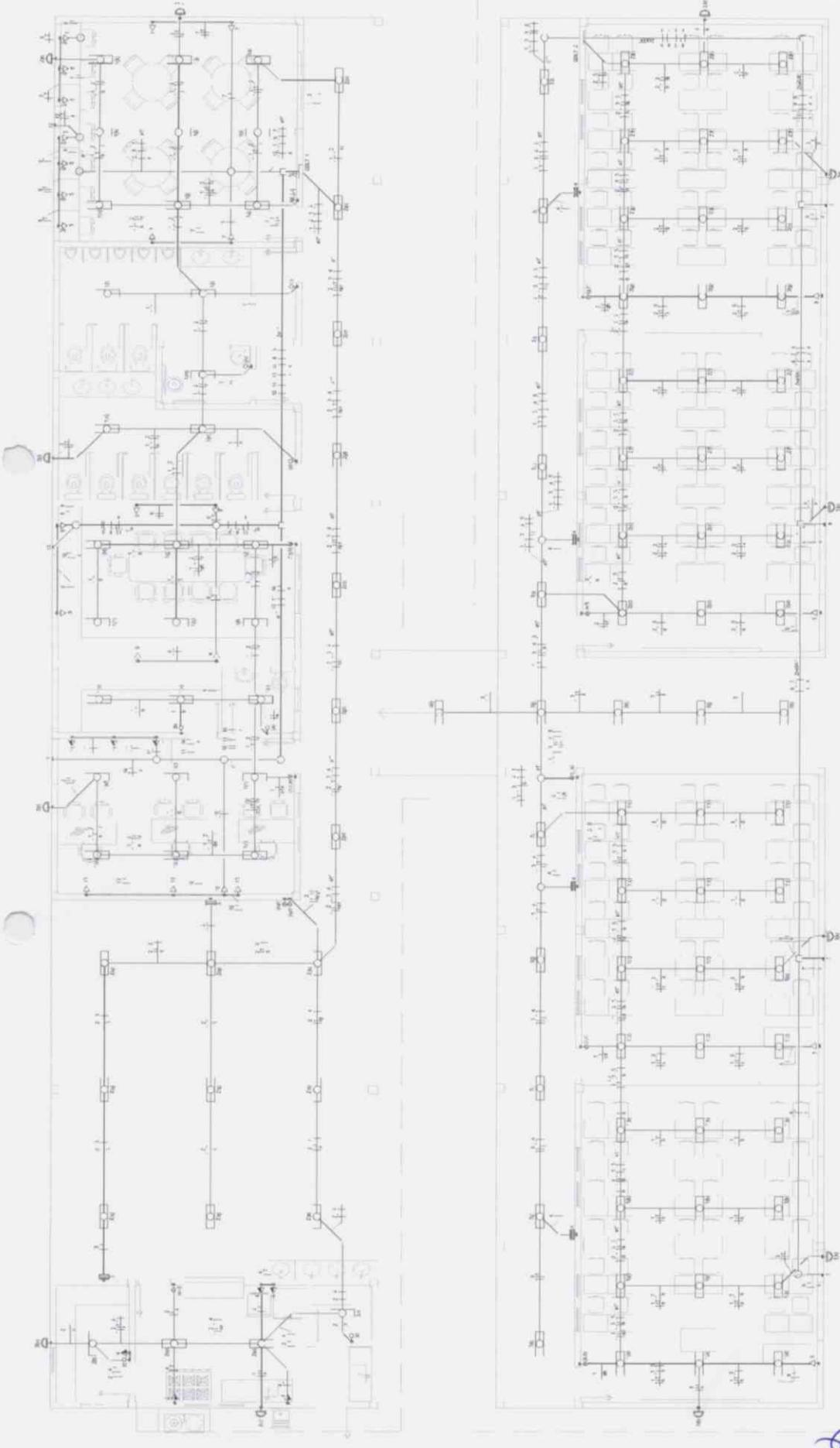

ILUMINAÇÃO E TOMADAS - PARTE 1
ESCOLA 104

ABRREVIAÇÕES

- Símbolos de iluminação elétrica
- Símbolos de tomadas elétricas
- Símbolos de interruptores elétricos
- Símbolos de dispositivos de proteção elétrica
- Símbolos de dispositivos de proteção contra descargas elétricas
- Símbolos de dispositivos de proteção contra incêndio
- Símbolos de dispositivos de proteção contra ruído
- Símbolos de dispositivos de proteção contra vibrações
- Símbolos de dispositivos de proteção contra radiação eletromagnética
- Símbolos de dispositivos de proteção contra campos eletromagnéticos
- Símbolos de dispositivos de proteção contra campos eletrostáticos
- Símbolos de dispositivos de proteção contra campos magnéticos
- Símbolos de dispositivos de proteção contra campos elétricos
- Símbolos de dispositivos de proteção contra campos térmicos
- Símbolos de dispositivos de proteção contra campos acústicos
- Símbolos de dispositivos de proteção contra campos vibracionais
- Símbolos de dispositivos de proteção contra campos eletromagnéticos de baixa frequência
- Símbolos de dispositivos de proteção contra campos eletromagnéticos de alta frequência
- Símbolos de dispositivos de proteção contra campos eletromagnéticos de ultra alta frequência
- Símbolos de dispositivos de proteção contra campos eletromagnéticos de radio frequência
- Símbolos de dispositivos de proteção contra campos eletromagnéticos de micro ondas
- Símbolos de dispositivos de proteção contra campos eletromagnéticos de ondas milimétricas
- Símbolos de dispositivos de proteção contra campos eletromagnéticos de luz visível
- Símbolos de dispositivos de proteção contra campos eletromagnéticos de luz ultravioleta
- Símbolos de dispositivos de proteção contra campos eletromagnéticos de luz infravermelha
- Símbolos de dispositivos de proteção contra campos eletromagnéticos de ondas de rádio
- Símbolos de dispositivos de proteção contra campos eletromagnéticos de ondas de TV
- Símbolos de dispositivos de proteção contra campos eletromagnéticos de ondas de celular
- Símbolos de dispositivos de proteção contra campos eletromagnéticos de ondas de Wi-Fi
- Símbolos de dispositivos de proteção contra campos eletromagnéticos de ondas de Bluetooth
- Símbolos de dispositivos de proteção contra campos eletromagnéticos de ondas de NFC
- Símbolos de dispositivos de proteção contra campos eletromagnéticos de ondas de RFID
- Símbolos de dispositivos de proteção contra campos eletromagnéticos de ondas de GPS
- Símbolos de dispositivos de proteção contra campos eletromagnéticos de ondas de SIGFOX
- Símbolos de dispositivos de proteção contra campos eletromagnéticos de ondas de LoRa
- Símbolos de dispositivos de proteção contra campos eletromagnéticos de ondas de NB-IoT
- Símbolos de dispositivos de proteção contra campos eletromagnéticos de ondas de 5G
- Símbolos de dispositivos de proteção contra campos eletromagnéticos de ondas de 6G

LENDA

- Símbolos de iluminação elétrica
- Símbolos de tomadas elétricas
- Símbolos de interruptores elétricos
- Símbolos de dispositivos de proteção elétrica
- Símbolos de dispositivos de proteção contra descargas elétricas
- Símbolos de dispositivos de proteção contra incêndio
- Símbolos de dispositivos de proteção contra ruído
- Símbolos de dispositivos de proteção contra vibrações
- Símbolos de dispositivos de proteção contra radiação eletromagnética
- Símbolos de dispositivos de proteção contra campos eletromagnéticos
- Símbolos de dispositivos de proteção contra campos eletrostáticos
- Símbolos de dispositivos de proteção contra campos magnéticos
- Símbolos de dispositivos de proteção contra campos elétricos
- Símbolos de dispositivos de proteção contra campos térmicos
- Símbolos de dispositivos de proteção contra campos acústicos
- Símbolos de dispositivos de proteção contra campos vibracionais
- Símbolos de dispositivos de proteção contra campos eletromagnéticos de baixa frequência
- Símbolos de dispositivos de proteção contra campos eletromagnéticos de alta frequência
- Símbolos de dispositivos de proteção contra campos eletromagnéticos de ultra alta frequência
- Símbolos de dispositivos de proteção contra campos eletromagnéticos de radio frequência
- Símbolos de dispositivos de proteção contra campos eletromagnéticos de micro ondas
- Símbolos de dispositivos de proteção contra campos eletromagnéticos de ondas milimétricas
- Símbolos de dispositivos de proteção contra campos eletromagnéticos de luz visível
- Símbolos de dispositivos de proteção contra campos eletromagnéticos de luz ultravioleta
- Símbolos de dispositivos de proteção contra campos eletromagnéticos de luz infravermelha
- Símbolos de dispositivos de proteção contra campos eletromagnéticos de ondas de rádio
- Símbolos de dispositivos de proteção contra campos eletromagnéticos de ondas de TV
- Símbolos de dispositivos de proteção contra campos eletromagnéticos de ondas de celular
- Símbolos de dispositivos de proteção contra campos eletromagnéticos de ondas de Wi-Fi
- Símbolos de dispositivos de proteção contra campos eletromagnéticos de ondas de Bluetooth
- Símbolos de dispositivos de proteção contra campos eletromagnéticos de ondas de NFC
- Símbolos de dispositivos de proteção contra campos eletromagnéticos de ondas de RFID
- Símbolos de dispositivos de proteção contra campos eletromagnéticos de ondas de GPS
- Símbolos de dispositivos de proteção contra campos eletromagnéticos de ondas de SIGFOX
- Símbolos de dispositivos de proteção contra campos eletromagnéticos de ondas de LoRa
- Símbolos de dispositivos de proteção contra campos eletromagnéticos de ondas de NB-IoT
- Símbolos de dispositivos de proteção contra campos eletromagnéticos de ondas de 5G
- Símbolos de dispositivos de proteção contra campos eletromagnéticos de ondas de 6G

Ana Lúcia da Costa Mello
 Secretária de Educação

PORTARIA Nº 003/01.08.2019
 EDUCAÇÃO

FUNDAÇÃO MUNICIPAL DE INFÂNCIA
 DEPARTAMENTO DE EDUCAÇÃO DE 1ª A 4ª GRADE DO 3º ANO
 COMPLEXO DE ESCOLAS DE TI SALES
 REFEIÇÃO ELÉTRICA
 ESCOLA Nº 104

Nº 258

PLANOS DE OBRAS

Nº	TÍTULO	DATA
1	PROJETO DE ARQUITETURA	2019
2	PROJETO DE ENGENHARIA	2019
3	PROJETO DE INSTALAÇÃO ELÉTRICA	2019
4	PROJETO DE INSTALAÇÃO DE REDES DE ÁGUA	2019
5	PROJETO DE INSTALAÇÃO DE REDES DE SANEAMENTO	2019
6	PROJETO DE INSTALAÇÃO DE REDES DE GÁS	2019
7	PROJETO DE INSTALAÇÃO DE REDES DE TELEFONIA	2019
8	PROJETO DE INSTALAÇÃO DE REDES DE TV	2019
9	PROJETO DE INSTALAÇÃO DE REDES DE INTERNET	2019
10	PROJETO DE INSTALAÇÃO DE REDES DE SEGURANÇA	2019
11	PROJETO DE INSTALAÇÃO DE REDES DE CLIMATIZAÇÃO	2019
12	PROJETO DE INSTALAÇÃO DE REDES DE AQUECIMENTO	2019
13	PROJETO DE INSTALAÇÃO DE REDES DE VENTILAÇÃO	2019
14	PROJETO DE INSTALAÇÃO DE REDES DE SINALIZAÇÃO	2019
15	PROJETO DE INSTALAÇÃO DE REDES DE ACOUSTO ELÉTRICO	2019
16	PROJETO DE INSTALAÇÃO DE REDES DE ALARME	2019
17	PROJETO DE INSTALAÇÃO DE REDES DE VIGILANÇ A	2019
18	PROJETO DE INSTALAÇÃO DE REDES DE CONTROLE DE ACESSO	2019
19	PROJETO DE INSTALAÇÃO DE REDES DE BIOMETRIA	2019
20	PROJETO DE INSTALAÇÃO DE REDES DE IDENTIFICAÇÃO	2019

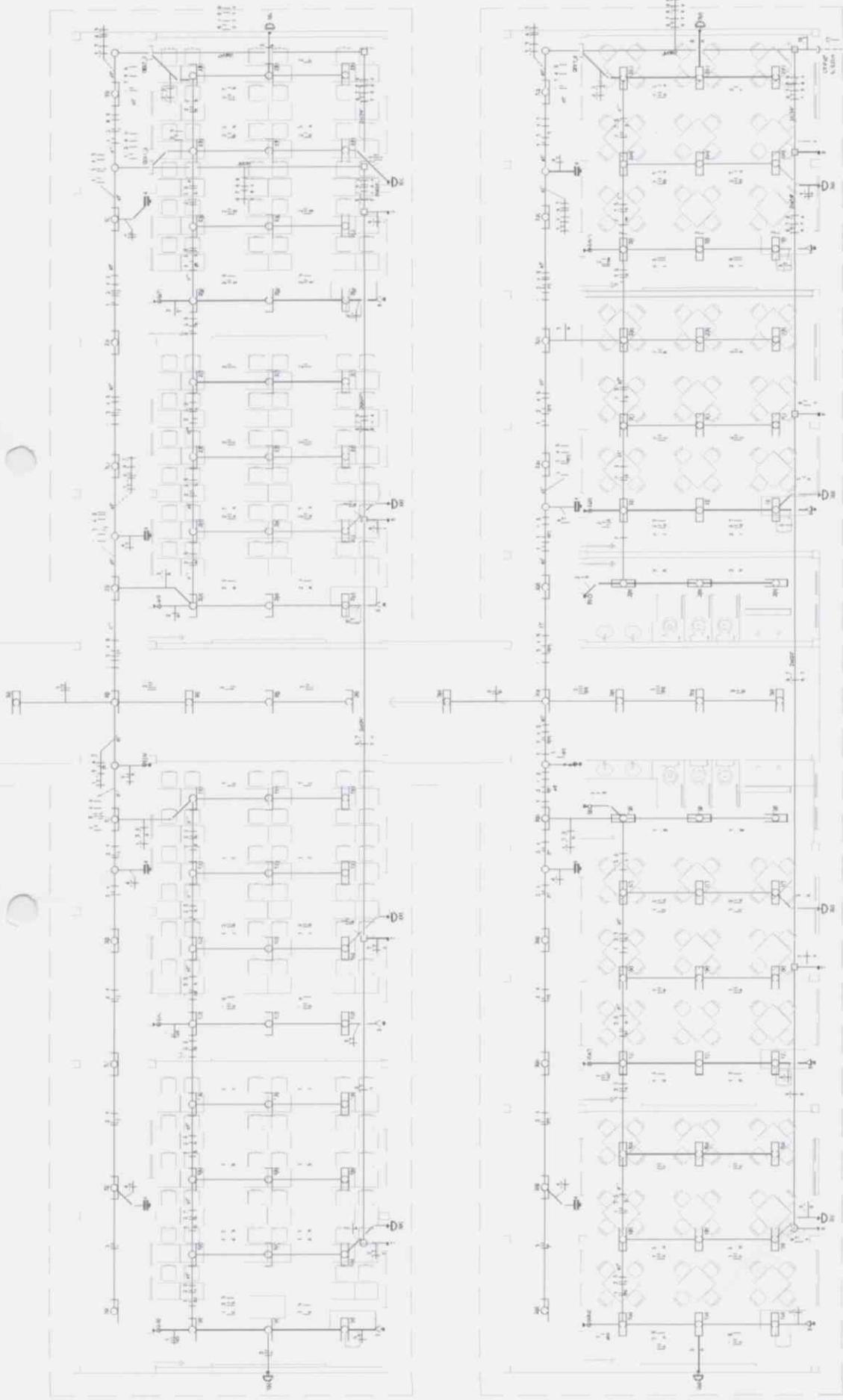

ILUMINAÇÃO E TOMADAS - PARTE 2
SALA 116

LEGENDA

	LUMINÁRIO
	SW
	CABELO

ESPECIFICAÇÕES

1. LUMINÁRIO: TIPO DE LÂMPADA COM TUBO FLUORESCENTE
2. SW: TIPO DE LÂMPADA COM TUBO FLUORESCENTE
3. CABELO: TIPO DE CABELO COM TUBO FLUORESCENTE

<p>REQUISITOS</p> <p>1. LUMINÁRIO: TIPO DE LÂMPADA COM TUBO FLUORESCENTE</p> <p>2. SW: TIPO DE LÂMPADA COM TUBO FLUORESCENTE</p> <p>3. CABELO: TIPO DE CABELO COM TUBO FLUORESCENTE</p>	<p>DESCRIÇÃO</p> <p>1. LUMINÁRIO: TIPO DE LÂMPADA COM TUBO FLUORESCENTE</p> <p>2. SW: TIPO DE LÂMPADA COM TUBO FLUORESCENTE</p> <p>3. CABELO: TIPO DE CABELO COM TUBO FLUORESCENTE</p>
--	---

SECRETARIA DE EDUCAÇÃO

Ana Lúcia da Costa Mello
Secretária de Educação

PORTARIA Nº 001-01-08-2019

INTERFURTO MUNICIPAL DE BENEDETO
CONSTRutora DE BENEDETO DE OLIVEIRA

SECRETARIA DE EDUCAÇÃO DE BENEDETO
CONSTRutora DE BENEDETO DE OLIVEIRA

SECRETARIA DE EDUCAÇÃO DE BENEDETO
CONSTRutora DE BENEDETO DE OLIVEIRA

259
E

262
 A

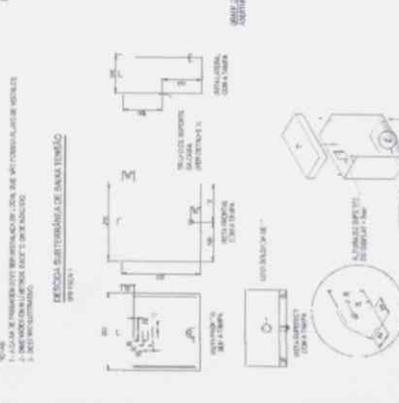
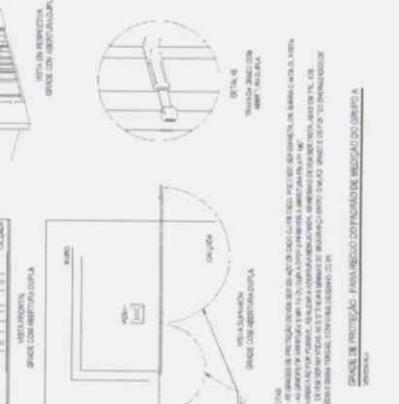
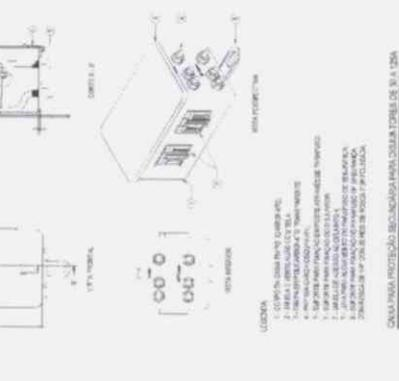
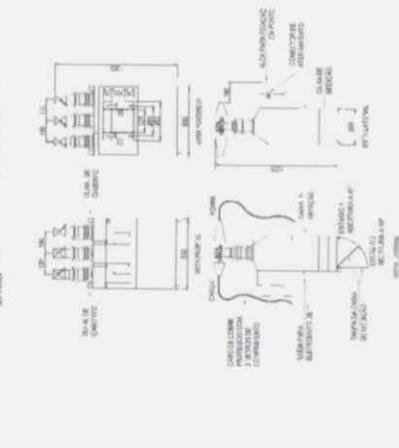
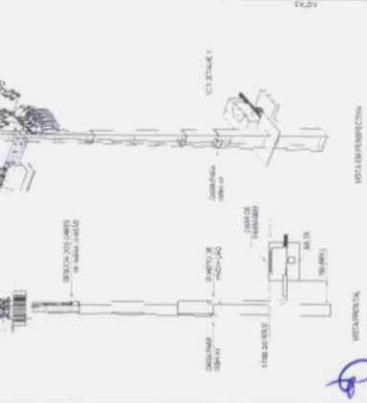
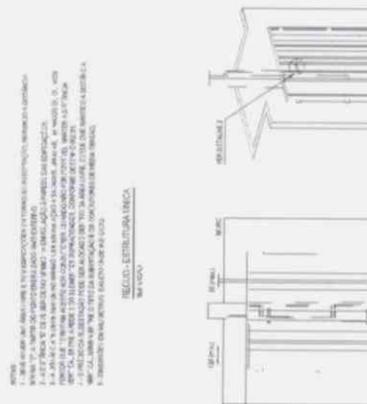
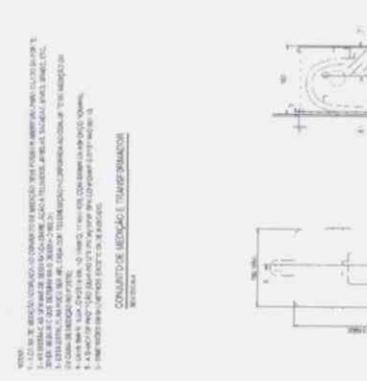
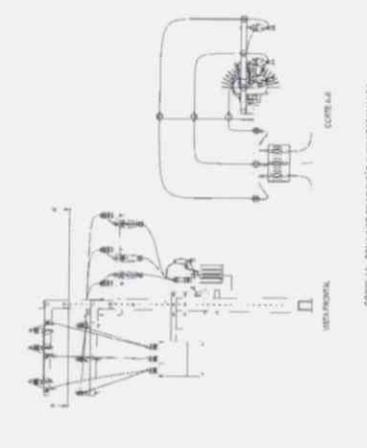
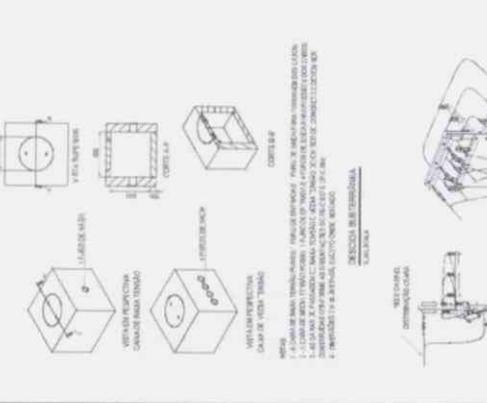
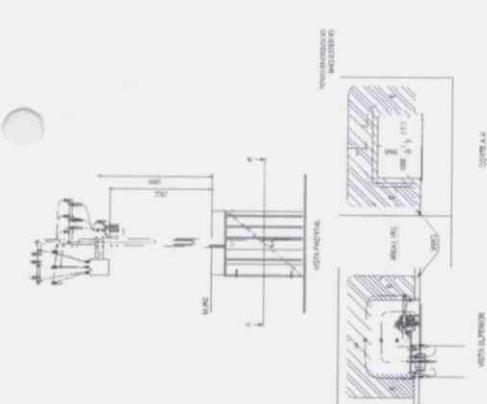
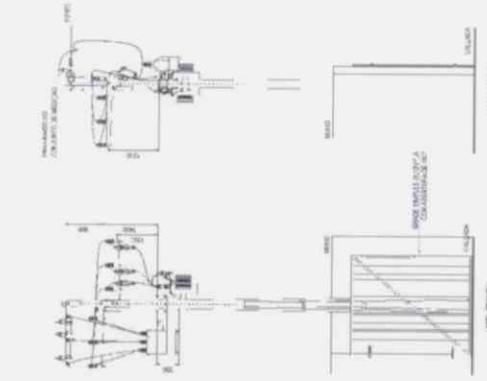
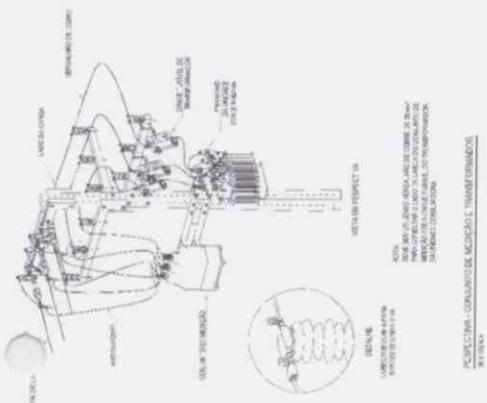

ITEM	QUANTIDADE	UNIDADE	VALOR UNITÁRIO (R\$)	VALOR TOTAL (R\$)
1	1	UNIDADE	1000,00	1000,00
2	1	UNIDADE	1000,00	1000,00
3	1	UNIDADE	1000,00	1000,00
4	1	UNIDADE	1000,00	1000,00
5	1	UNIDADE	1000,00	1000,00
6	1	UNIDADE	1000,00	1000,00
7	1	UNIDADE	1000,00	1000,00

CONDIÇÕES DE ENTREGA:
 1. O CONTRATADO ENTREGARÁ O BEM EM CONDIÇÃO DE USO, DE ACORDO COM O PROJETO E O CROQUE DE EXECUÇÃO.
 2. O BEM DEVERÁ SER ENTREGUE EM CONDIÇÃO DE USO, DE ACORDO COM O PROJETO E O CROQUE DE EXECUÇÃO.
 3. O BEM DEVERÁ SER ENTREGUE EM CONDIÇÃO DE USO, DE ACORDO COM O PROJETO E O CROQUE DE EXECUÇÃO.

CONDIÇÕES DE PAGAMENTO:
 1. O PAGAMENTO SERÁ FEITO EM 12 (DOZE) PARCELAS MÊS, A PARTIR DO MÊS DE INÍCIO DA OBRERA, ATÉ O MÊS DE FIM DA OBRERA.

CONDIÇÕES DE GARANTIA:
 1. O BEM DEVERÁ SER GARANTIDO POR 12 (DOZE) MESES, A PARTIR DO MÊS DE FIM DA OBRERA.

CONDIÇÕES DE MANUTENÇÃO:
 1. O CONTRATADO DEVERÁ REALIZAR A MANUTENÇÃO PERIÓDICA DO BEM, DE ACORDO COM O PROJETO E O CROQUE DE EXECUÇÃO.

CONDIÇÕES DE ENTREGA:
 1. O CONTRATADO ENTREGARÁ O BEM EM CONDIÇÃO DE USO, DE ACORDO COM O PROJETO E O CROQUE DE EXECUÇÃO.

CONDIÇÕES DE PAGAMENTO:
 1. O PAGAMENTO SERÁ FEITO EM 12 (DOZE) PARCELAS MÊS, A PARTIR DO MÊS DE INÍCIO DA OBRERA, ATÉ O MÊS DE FIM DA OBRERA.

AL	REVISÃO	DATA	DE
01	PROJETO DE ARQUITETURA	10/08/2011	PAZ
02	REVISÃO DE PROJETO	10/08/2011	PAZ
03	REVISÃO DE PROJETO	10/08/2011	PAZ
04	REVISÃO DE PROJETO	10/08/2011	PAZ
05	REVISÃO DE PROJETO	10/08/2011	PAZ
06	REVISÃO DE PROJETO	10/08/2011	PAZ
07	REVISÃO DE PROJETO	10/08/2011	PAZ
08	REVISÃO DE PROJETO	10/08/2011	PAZ
09	REVISÃO DE PROJETO	10/08/2011	PAZ
10	REVISÃO DE PROJETO	10/08/2011	PAZ



PROJETO DE ARQUITETURA
 ESCOLA MUNICIPAL DE EDUCAÇÃO INFANTIL
 ALMAS, CARRASQUELA - FREGUESIA DE ALVES, 3011-170/171
 FREGUESIA DE ALVES, 3011-170/171

ANEXO 1 - PLANALTO DA ESCOLA INFANTIL
 ESCOLA MUNICIPAL DE EDUCAÇÃO INFANTIL
 ALMAS, CARRASQUELA - FREGUESIA DE ALVES, 3011-170/171
 FREGUESIA DE ALVES, 3011-170/171

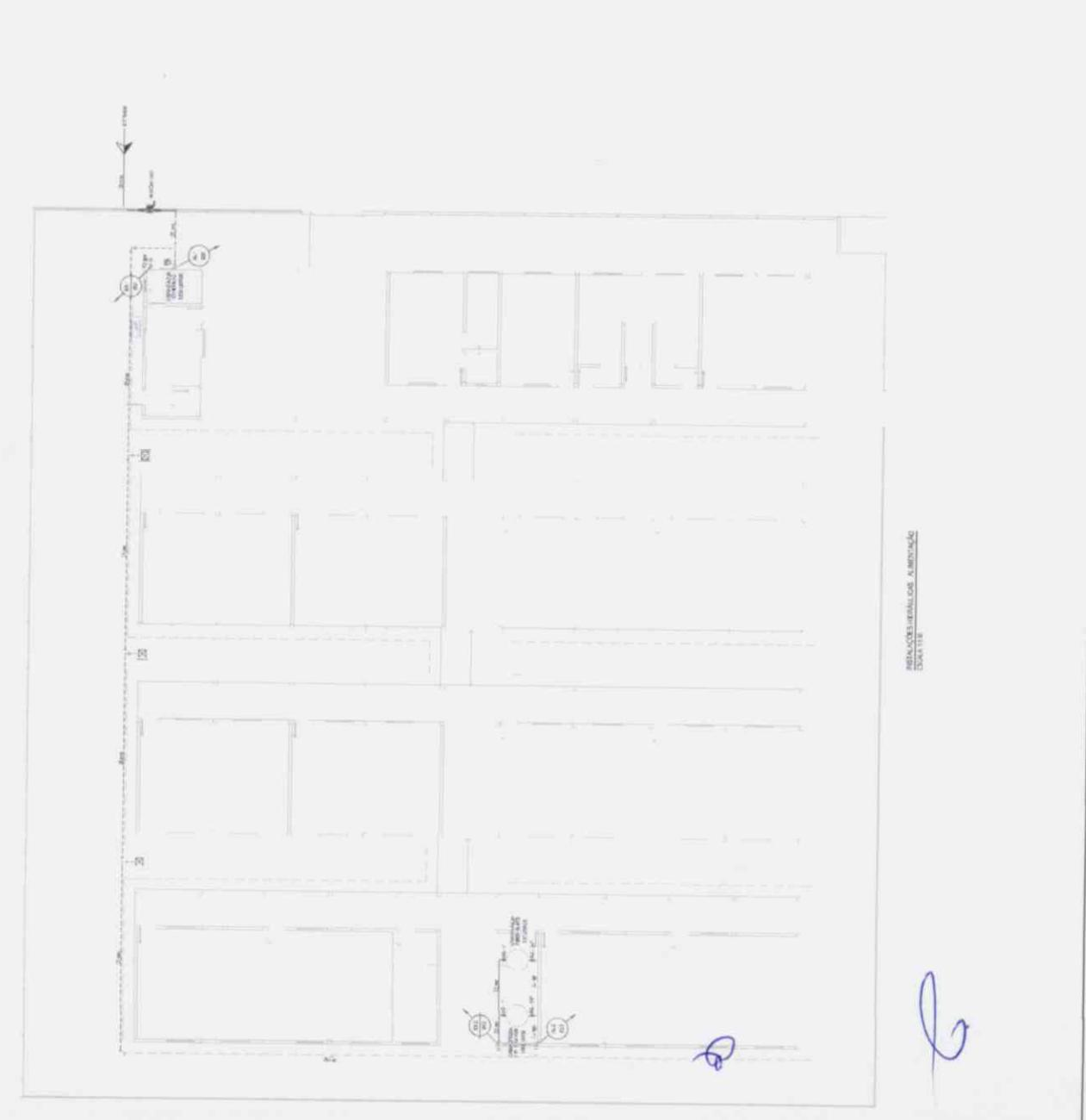
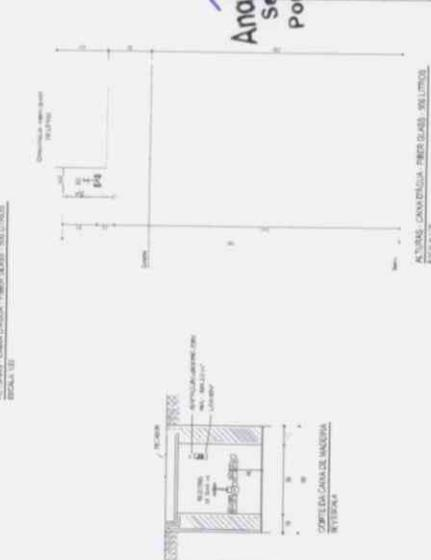

REVISÃO DE PROJETO
 ESCOLA MUNICIPAL DE EDUCAÇÃO INFANTIL

ANEXO 1 - PLANALTO DA ESCOLA INFANTIL
 ESCOLA MUNICIPAL DE EDUCAÇÃO INFANTIL
 ALMAS, CARRASQUELA - FREGUESIA DE ALVES, 3011-170/171
 FREGUESIA DE ALVES, 3011-170/171

ANEXO 1 - PLANALTO DA ESCOLA INFANTIL
 ESCOLA MUNICIPAL DE EDUCAÇÃO INFANTIL
 ALMAS, CARRASQUELA - FREGUESIA DE ALVES, 3011-170/171
 FREGUESIA DE ALVES, 3011-170/171

ANEXO 1 - PLANALTO DA ESCOLA INFANTIL
 ESCOLA MUNICIPAL DE EDUCAÇÃO INFANTIL
 ALMAS, CARRASQUELA - FREGUESIA DE ALVES, 3011-170/171
 FREGUESIA DE ALVES, 3011-170/171

265

265

Estado de Mato Grosso do Sul
 Prefeitura Municipal de Fátima
 Secretaria de Educação
 Portaria Nº 003.01.08.2011

SECRETARIA MUNICIPAL DE EDUCAÇÃO
 SECRETARIA MUNICIPAL DE EDUCAÇÃO
 SECRETARIA MUNICIPAL DE EDUCAÇÃO
 SECRETARIA MUNICIPAL DE EDUCAÇÃO

SECRETARIA MUNICIPAL DE EDUCAÇÃO
 SECRETARIA MUNICIPAL DE EDUCAÇÃO
 SECRETARIA MUNICIPAL DE EDUCAÇÃO
 SECRETARIA MUNICIPAL DE EDUCAÇÃO

SECRETARIA MUNICIPAL DE EDUCAÇÃO
 SECRETARIA MUNICIPAL DE EDUCAÇÃO
 SECRETARIA MUNICIPAL DE EDUCAÇÃO
 SECRETARIA MUNICIPAL DE EDUCAÇÃO

SECRETARIA MUNICIPAL DE EDUCAÇÃO
 SECRETARIA MUNICIPAL DE EDUCAÇÃO
 SECRETARIA MUNICIPAL DE EDUCAÇÃO
 SECRETARIA MUNICIPAL DE EDUCAÇÃO

SECRETARIA MUNICIPAL DE EDUCAÇÃO
 SECRETARIA MUNICIPAL DE EDUCAÇÃO
 SECRETARIA MUNICIPAL DE EDUCAÇÃO
 SECRETARIA MUNICIPAL DE EDUCAÇÃO

SECRETARIA MUNICIPAL DE EDUCAÇÃO
 SECRETARIA MUNICIPAL DE EDUCAÇÃO
 SECRETARIA MUNICIPAL DE EDUCAÇÃO
 SECRETARIA MUNICIPAL DE EDUCAÇÃO

SECRETARIA MUNICIPAL DE EDUCAÇÃO
 SECRETARIA MUNICIPAL DE EDUCAÇÃO
 SECRETARIA MUNICIPAL DE EDUCAÇÃO
 SECRETARIA MUNICIPAL DE EDUCAÇÃO

SECRETARIA MUNICIPAL DE EDUCAÇÃO
 SECRETARIA MUNICIPAL DE EDUCAÇÃO
 SECRETARIA MUNICIPAL DE EDUCAÇÃO
 SECRETARIA MUNICIPAL DE EDUCAÇÃO

SECRETARIA MUNICIPAL DE EDUCAÇÃO
 SECRETARIA MUNICIPAL DE EDUCAÇÃO
 SECRETARIA MUNICIPAL DE EDUCAÇÃO
 SECRETARIA MUNICIPAL DE EDUCAÇÃO

UNIVERSIDADE FEDERAL DO RIO GRANDE

UNIVERSIDADE FEDERAL DO RIO GRANDE

LEGENDA	INDICAÇÃO
	INDICAÇÃO DE ISOLAMENTO
	INDICAÇÃO DE IMPERMEABILIZAÇÃO
	INDICAÇÃO DE PISO
	INDICAÇÃO DE REVESTIMENTO DE PAREDE
	INDICAÇÃO DE REVESTIMENTO DE TETO
	INDICAÇÃO DE PORTA
	INDICAÇÃO DE JANELA
	INDICAÇÃO DE ESCADA
	INDICAÇÃO DE MOBILIÁRIO
	INDICAÇÃO DE EQUIPAMENTOS ELÉTRICOS
	INDICAÇÃO DE EQUIPAMENTOS HIDRÁULICOS

PROJETO DE INSTALAÇÃO ELÉTRICA
 PARA O ANEXO II DA UNIDADE DE ENSINO SUPERIOR
 DO INSTITUTO DE EDUCAÇÃO SUPERIOR DO RIO GRANDE
 (IESUR) - CAMPUS PAVÃO - RIO GRANDE - RS
 DATA: 10/08/2012
 AUTORA: ENG. CIVIL ANA CAROLINA DE MOURA
 CREA: 117.482/RS-2010

Ano Lúcia da Costa Mello
 Secretária de Educação
 Portaria Nº. 003.01.08/2012
PORTAPAC
 PORTAL DE ACESSO À INFORMAÇÃO PÚBLICA
 INSTITUIÇÃO: UNIVERSIDADE FEDERAL DO RIO GRANDE
 ENDEREÇO: RUA SENE GALVÃO, 120 - FARMÁCIA
 CEP: 91201-900 - RIO GRANDE - RS

PROJETO DE INSTALAÇÃO ELÉTRICA
 PARA O ANEXO II DA UNIDADE DE ENSINO SUPERIOR
 DO INSTITUTO DE EDUCAÇÃO SUPERIOR DO RIO GRANDE
 (IESUR) - CAMPUS PAVÃO - RIO GRANDE - RS
 DATA: 10/08/2012
 AUTORA: ENG. CIVIL ANA CAROLINA DE MOURA
 CREA: 117.482/RS-2010

PROJETO DE INSTALAÇÃO ELÉTRICA
 PARA O ANEXO II DA UNIDADE DE ENSINO SUPERIOR
 DO INSTITUTO DE EDUCAÇÃO SUPERIOR DO RIO GRANDE
 (IESUR) - CAMPUS PAVÃO - RIO GRANDE - RS
 DATA: 10/08/2012
 AUTORA: ENG. CIVIL ANA CAROLINA DE MOURA
 CREA: 117.482/RS-2010

205
 2

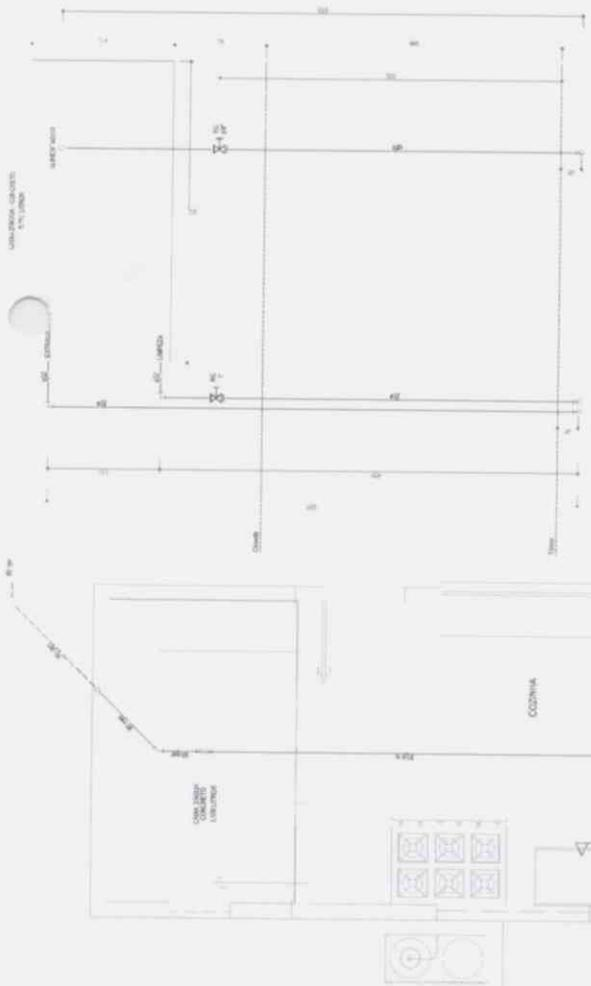

ALTIMETRIA DA VIGARETA - CONCRETO - 2,55 METROS
 ESQUADRO

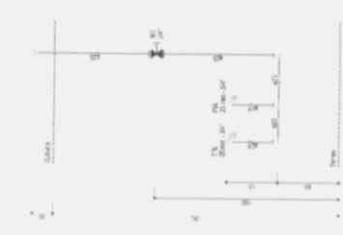

ALTIMETRIA DA VIGARETA
 ESQUADRO



INSTALAÇÕES ELÉTRICAS - DISTRIBUIÇÃO DA COZINHA
 ESQUADRO

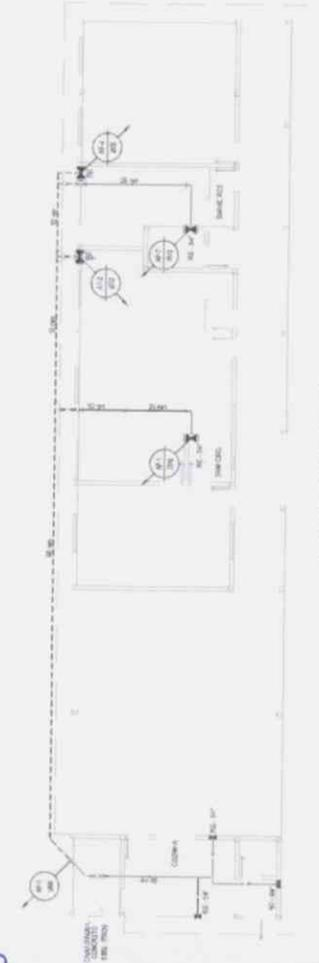

INSTALAÇÕES HIDRÁULICAS - DISTRIBUIÇÃO DA COZINHA
 ESQUADRO

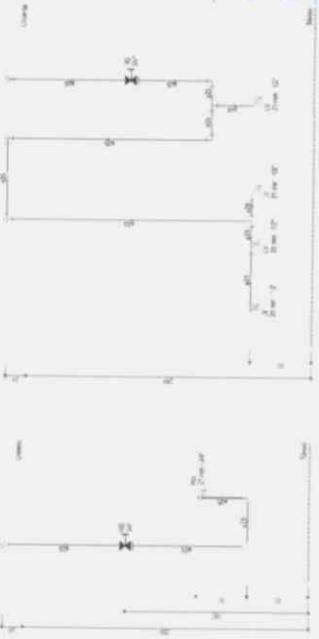

ALTIMETRIA DA VIGARETA
 ESQUADRO

ALTIMETRIA DA VIGARETA
 ESQUADRO

Handwritten signature

Handwritten signature

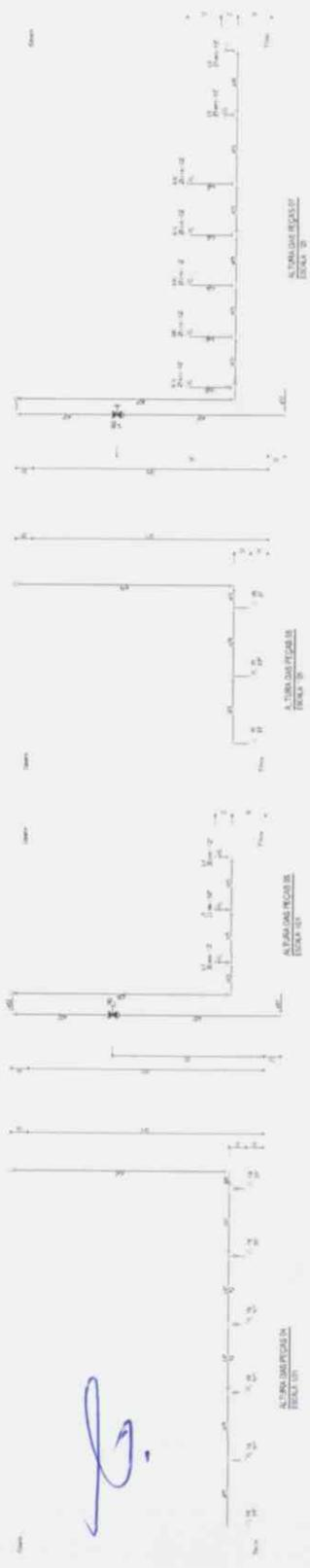
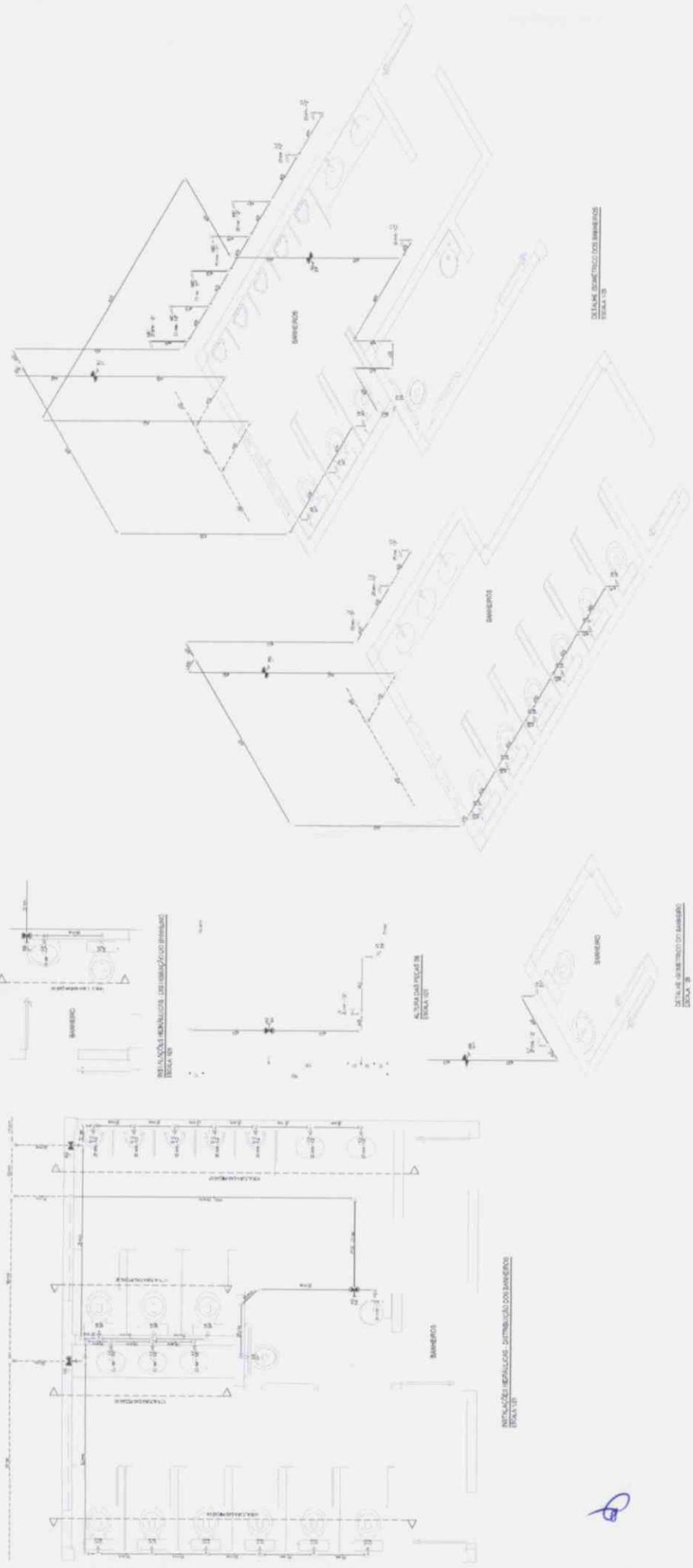

266
R

R

R

1.01	PROVAÇÃO EM VÁZIO
1.02	PROVAÇÃO EM VÁZIO SUSTENTADA
1.03	PROVAÇÃO EM VÁZIO A FIBRA
1.04	LABORAL
1.05	LABORAL
1.06	LABORAL
1.07	LABORAL
1.08	LABORAL
1.09	LABORAL
1.10	LABORAL
1.11	LABORAL
1.12	LABORAL
1.13	LABORAL
1.14	LABORAL
1.15	LABORAL
1.16	LABORAL
1.17	LABORAL
1.18	LABORAL
1.19	LABORAL
1.20	LABORAL
1.21	LABORAL
1.22	LABORAL
1.23	LABORAL
1.24	LABORAL
1.25	LABORAL
1.26	LABORAL
1.27	LABORAL
1.28	LABORAL
1.29	LABORAL
1.30	LABORAL
1.31	LABORAL
1.32	LABORAL
1.33	LABORAL
1.34	LABORAL
1.35	LABORAL
1.36	LABORAL
1.37	LABORAL
1.38	LABORAL
1.39	LABORAL
1.40	LABORAL
1.41	LABORAL
1.42	LABORAL
1.43	LABORAL
1.44	LABORAL
1.45	LABORAL
1.46	LABORAL
1.47	LABORAL
1.48	LABORAL
1.49	LABORAL
1.50	LABORAL

ESCALA: 1/50

ESCALA: 1/20

ESCALA: 1/10

ESCALA: 1/5

ESCALA: 1/2

ESCALA: 1/1

ESCALA: 1/2

ESCALA: 1/5

ESCALA: 1/10

ESCALA: 1/20

ESCALA: 1/50

ESCALA: 1/100

ESCALA: 1/200

ESCALA: 1/500

ESCALA: 1/1000

ESCALA: 1/2000

ESCALA: 1/5000

ESCALA: 1/10000

ESCALA: 1/20000

ESCALA: 1/50000

ESCALA: 1/100000

ESCALA: 1/200000

ESCALA: 1/500000

ESCALA: 1/1000000

ESCALA: 1/2000000

ESCALA: 1/5000000

ESCALA: 1/10000000

ESCALA: 1/20000000

ESCALA: 1/50000000

ESCALA: 1/100000000

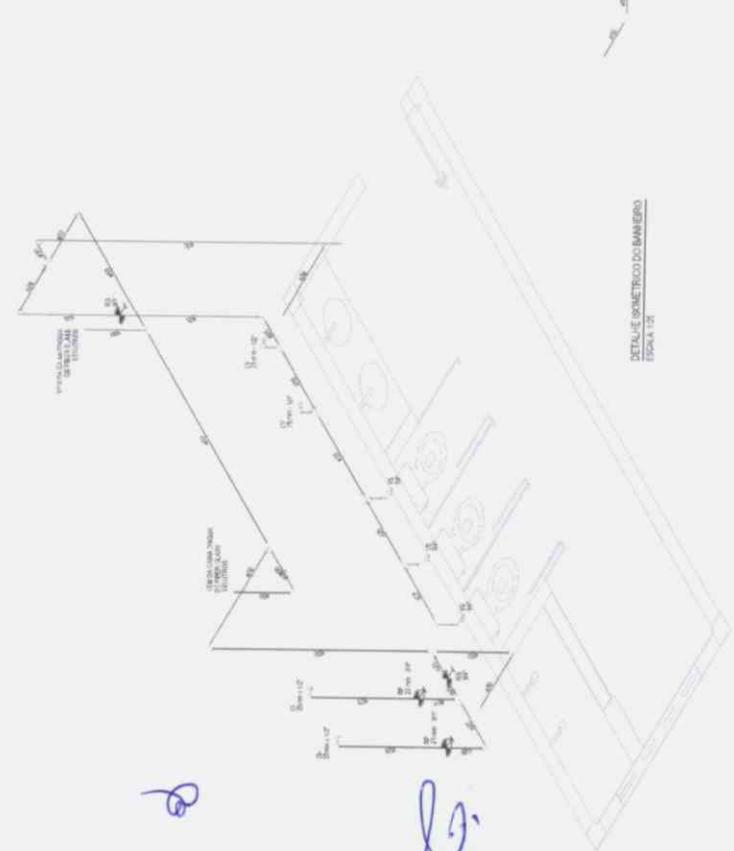
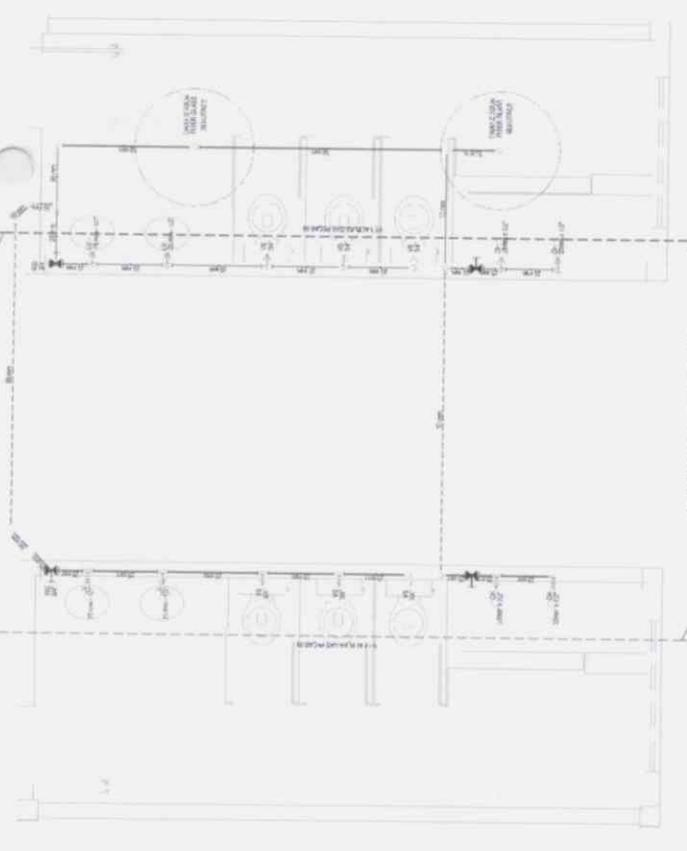
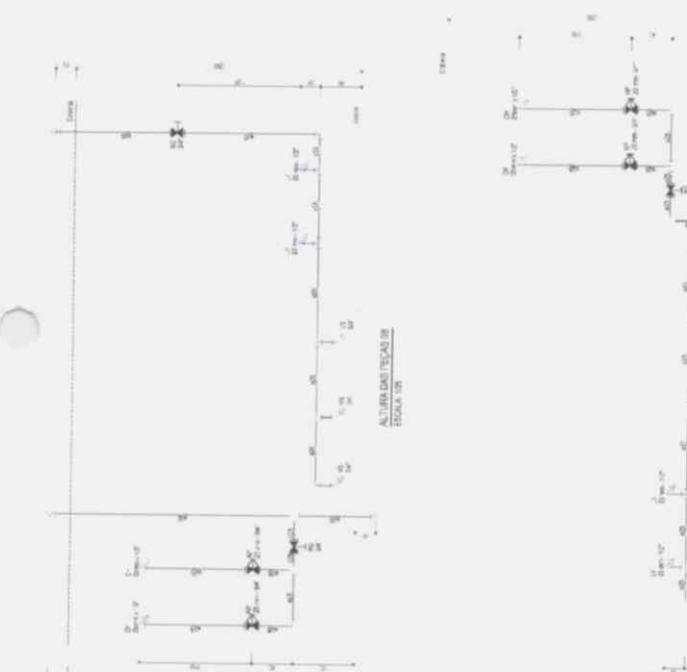

267
R/1



Ana Lúcia da Costa Mello
Secretaria de Educação
Portaria N° 003/01 08/2019



GEOPAC
CONSTRUTORA GEOPAC S/A
CNPJ: 14.338.203/0001-08
RUA SÉRGIO SARAIVA, 53 - JARDIM SANTA CLARA
CAMPINA GRANDE - PB - CEP: 57070-000

PROJETO DE INSTALAÇÃO DE BANHEIRO
PROJETO DE INSTALAÇÃO DE BANHEIRO
PROJETO DE INSTALAÇÃO DE BANHEIRO
PROJETO DE INSTALAÇÃO DE BANHEIRO

(Handwritten signatures)

LEITURAS
100%
100%
100%
100%

CONDIÇÕES DE INSTALAÇÃO
1. OBRAS DE REPARAÇÃO DE REDES ELÉTRICAS
2. OBRAS DE REPARAÇÃO DE REDES DE ÁGUA
3. OBRAS DE REPARAÇÃO DE REDES DE GÁS
4. OBRAS DE REPARAÇÃO DE REDES DE SANEAMENTO BÁSICO
5. OBRAS DE REPARAÇÃO DE REDES DE TELEFONIA
6. OBRAS DE REPARAÇÃO DE REDES DE TV
7. OBRAS DE REPARAÇÃO DE REDES DE RÁDIO
8. OBRAS DE REPARAÇÃO DE REDES DE COMUNICAÇÃO DE DADOS
9. OBRAS DE REPARAÇÃO DE REDES DE VEÍCULOS ELÉTRICOS
10. OBRAS DE REPARAÇÃO DE REDES DE ENERGIA RENOVÁVEL

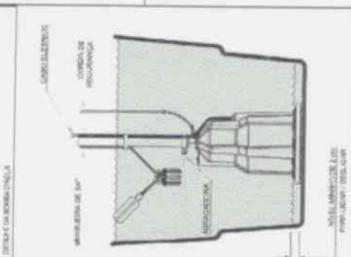
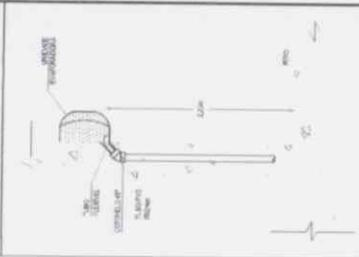

REQUISITOS TÉCNICOS
1. OBRAS DE REPARAÇÃO DE REDES ELÉTRICAS
2. OBRAS DE REPARAÇÃO DE REDES DE ÁGUA
3. OBRAS DE REPARAÇÃO DE REDES DE GÁS
4. OBRAS DE REPARAÇÃO DE REDES DE SANEAMENTO BÁSICO
5. OBRAS DE REPARAÇÃO DE REDES DE TELEFONIA
6. OBRAS DE REPARAÇÃO DE REDES DE TV
7. OBRAS DE REPARAÇÃO DE REDES DE RÁDIO
8. OBRAS DE REPARAÇÃO DE REDES DE COMUNICAÇÃO DE DADOS
9. OBRAS DE REPARAÇÃO DE REDES DE VEÍCULOS ELÉTRICOS
10. OBRAS DE REPARAÇÃO DE REDES DE ENERGIA RENOVÁVEL

Ano Lúcia da Costa Mello
Secretaria de Educação
Portaria Nº 003.01.08/2019
SECRETARIA MUNICIPAL DE EDUCAÇÃO
CONDIÇÕES DE INSTALAÇÃO DE OBRAS DE REPARAÇÃO DE REDES ELÉTRICAS, DE ÁGUA, DE GÁS, DE SANEAMENTO BÁSICO, DE TELEFONIA, DE TV, DE RÁDIO, DE COMUNICAÇÃO DE DADOS, DE VEÍCULOS ELÉTRICOS E DE ENERGIA RENOVÁVEL



TÉRMO - INSTALAÇÕES ELÉTRICAS E DEBENTORES DOS DEBENTORES

269

Handwritten signature and initials in blue ink.

LEGENDA

1. TUBERIA DE ALUMINIO 100 mm

2. TUBERIA DE ALUMINIO 75 mm

3. TUBERIA DE ALUMINIO 50 mm

4. TUBERIA DE ALUMINIO 25 mm

5. TUBERIA DE ALUMINIO 15 mm

6. TUBERIA DE ALUMINIO 10 mm

7. TUBERIA DE ALUMINIO 5 mm

8. TUBERIA DE ALUMINIO 3 mm

9. TUBERIA DE ALUMINIO 2 mm

10. TUBERIA DE ALUMINIO 1 mm

11. TUBERIA DE ALUMINIO 0,5 mm

12. TUBERIA DE ALUMINIO 0,2 mm

13. TUBERIA DE ALUMINIO 0,1 mm

14. TUBERIA DE ALUMINIO 0,05 mm

15. TUBERIA DE ALUMINIO 0,02 mm

16. TUBERIA DE ALUMINIO 0,01 mm

17. TUBERIA DE ALUMINIO 0,005 mm

18. TUBERIA DE ALUMINIO 0,002 mm

19. TUBERIA DE ALUMINIO 0,001 mm

20. TUBERIA DE ALUMINIO 0,0005 mm

21. TUBERIA DE ALUMINIO 0,0002 mm

22. TUBERIA DE ALUMINIO 0,0001 mm

23. TUBERIA DE ALUMINIO 0,00005 mm

24. TUBERIA DE ALUMINIO 0,00002 mm

25. TUBERIA DE ALUMINIO 0,00001 mm

DETALHE CONEXÃO INTERIO

1. TUBERIA DE ALUMINIO 100 mm

2. TUBERIA DE ALUMINIO 75 mm

3. TUBERIA DE ALUMINIO 50 mm

4. TUBERIA DE ALUMINIO 25 mm

5. TUBERIA DE ALUMINIO 15 mm

6. TUBERIA DE ALUMINIO 10 mm

7. TUBERIA DE ALUMINIO 5 mm

8. TUBERIA DE ALUMINIO 3 mm

9. TUBERIA DE ALUMINIO 2 mm

10. TUBERIA DE ALUMINIO 1 mm

11. TUBERIA DE ALUMINIO 0,5 mm

12. TUBERIA DE ALUMINIO 0,2 mm

13. TUBERIA DE ALUMINIO 0,1 mm

14. TUBERIA DE ALUMINIO 0,05 mm

15. TUBERIA DE ALUMINIO 0,02 mm

16. TUBERIA DE ALUMINIO 0,01 mm

17. TUBERIA DE ALUMINIO 0,005 mm

18. TUBERIA DE ALUMINIO 0,002 mm

19. TUBERIA DE ALUMINIO 0,001 mm

20. TUBERIA DE ALUMINIO 0,0005 mm

21. TUBERIA DE ALUMINIO 0,0002 mm

22. TUBERIA DE ALUMINIO 0,0001 mm

23. TUBERIA DE ALUMINIO 0,00005 mm

24. TUBERIA DE ALUMINIO 0,00002 mm

25. TUBERIA DE ALUMINIO 0,00001 mm

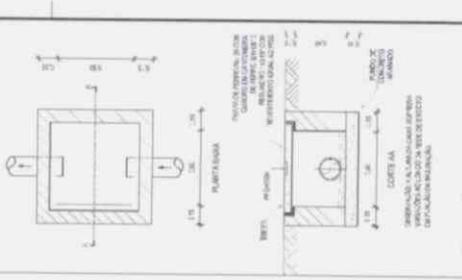

Ana Luiza da Costa Melic
Secretaria de Educação

GEOPAL
Geoprocessamento e Cartografia

SECRETARIA MUNICIPAL DE EDUCAÇÃO
CONTRATAÇÃO DE SERVIÇOS DE PROJEÇÃO DE OBRAS
CONSTRUTIVAS DE ESCOLAS DE 15 SALAS
INSTALAÇÕES SANEAMENTO
CAMPUS SANTARMO I
EDUCAÇÃO

270



PROJETO DE INSTALAÇÕES SANEAMENTO
EDUCAÇÃO

[Handwritten signature]

[Handwritten mark]

ITEM	DESCRIÇÃO	UNIDADE	QUANTIDADE	VALOR UNITÁRIO	TOTAL
01	INSTALAÇÃO DE TUBERIA DE CIMENTO AMALGAMADO	M	100,00	1,00	100,00
02	INSTALAÇÃO DE TUBERIA DE CIMENTO AMALGAMADO	M	50,00	0,50	25,00
03	INSTALAÇÃO DE TUBERIA DE CIMENTO AMALGAMADO	M	30,00	0,30	9,00
04	INSTALAÇÃO DE TUBERIA DE CIMENTO AMALGAMADO	M	20,00	0,20	4,00
05	INSTALAÇÃO DE TUBERIA DE CIMENTO AMALGAMADO	M	10,00	0,10	1,00
06	INSTALAÇÃO DE TUBERIA DE CIMENTO AMALGAMADO	M	5,00	0,05	0,25
07	INSTALAÇÃO DE TUBERIA DE CIMENTO AMALGAMADO	M	2,50	0,025	0,125
08	INSTALAÇÃO DE TUBERIA DE CIMENTO AMALGAMADO	M	1,25	0,0125	0,0625
09	INSTALAÇÃO DE TUBERIA DE CIMENTO AMALGAMADO	M	0,625	0,00625	0,03125
10	INSTALAÇÃO DE TUBERIA DE CIMENTO AMALGAMADO	M	0,3125	0,003125	0,015625

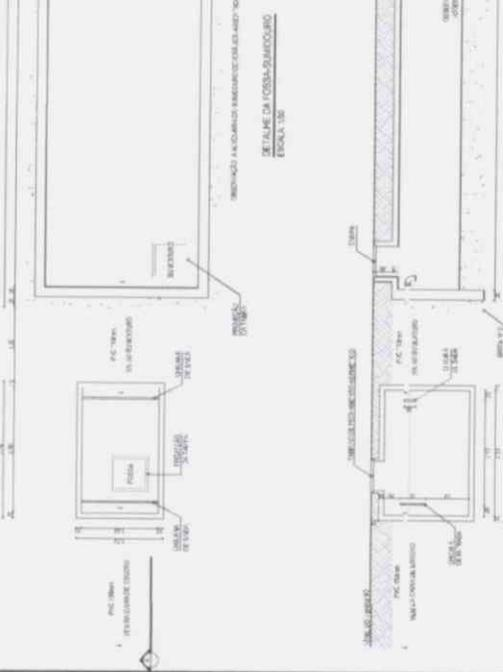
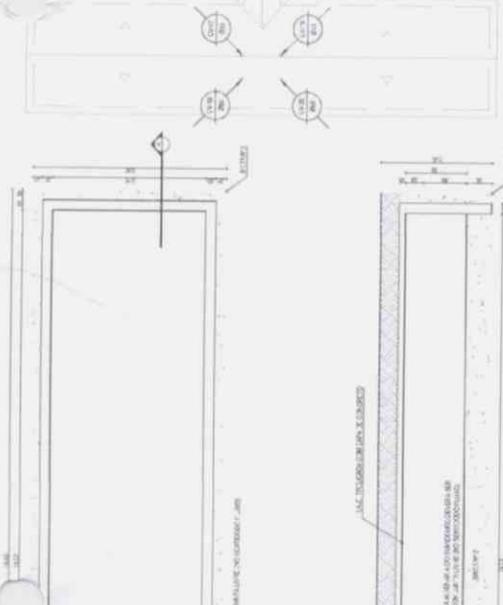

DESCRIÇÃO DE MATERIAIS E SERVIÇOS
 1. INSTALAÇÃO DE TUBERIA DE CIMENTO AMALGAMADO
 2. INSTALAÇÃO DE TUBERIA DE CIMENTO AMALGAMADO
 3. INSTALAÇÃO DE TUBERIA DE CIMENTO AMALGAMADO
 4. INSTALAÇÃO DE TUBERIA DE CIMENTO AMALGAMADO
 5. INSTALAÇÃO DE TUBERIA DE CIMENTO AMALGAMADO
 6. INSTALAÇÃO DE TUBERIA DE CIMENTO AMALGAMADO
 7. INSTALAÇÃO DE TUBERIA DE CIMENTO AMALGAMADO
 8. INSTALAÇÃO DE TUBERIA DE CIMENTO AMALGAMADO
 9. INSTALAÇÃO DE TUBERIA DE CIMENTO AMALGAMADO
 10. INSTALAÇÃO DE TUBERIA DE CIMENTO AMALGAMADO

COZINHA - TERMINAIS DE VENTILAÇÃO
 ESCALA 1:20

DETALHE DA FOSSE SÉPTICA
 ESCALA 1:20

DETALHE DA FOSSE SÉPTICA
 ESCALA 1:20

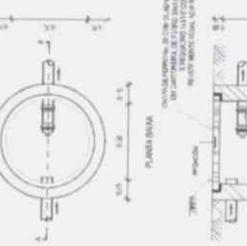

Ano Lúcia da Costa Melo
 Secretaria de Educação
 Portaria Nº 003 01 08 2019

GEOPAC

INSTITUIÇÃO NACIONAL DE ABRILHO
 INSTITUIÇÃO DE ENSINO DE 1º Grau, Ensino de 2º Grau,
 CONTINUAÇÃO DE ESCOLA DE 11 ANOS
 INSTALAÇÃO DE SANITÁRIOS
 SERVIÇO DE INSTALAÇÃO DE SANITÁRIOS E TUBERAÇÃO DE COZINHAS E BANHEIROS

27

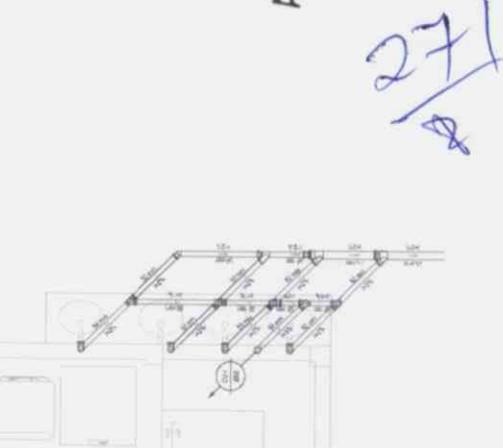

DECLARAÇÃO DE OBRAS
 OBRAS DE INSTALAÇÃO DE SANITÁRIOS E TUBERAÇÃO DE COZINHAS E BANHEIROS
 LOCAL: [...]
 DATA: [...]

CONTRATANTE: PREFEITURA MUNICIPAL DE ARACATI
AV. SANTOS DUMONT, 1146, CENTRO, ARACATI-CE

273
/ 2

**CONSTRUÇÃO DE UMA ESCOLA DE 12 SALAS COM ARENINHA
NA LOCALIDADE DE OUTEIRO NO MUNICIPIO DE ARACATI/CE**

VOLUME II
PEÇAS GRÁFICAS

CONTEÚDO
PROJETO DE ESTRUTURA DE CONCRETO



PROJETO: GEOPAC ENGENHARIA E CONSULTORIA
AV. PADRE ANTÔNIO TOMÁS, 2420, SALAS 301/302, FORTALEZA-CE

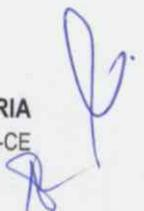



Ana Lúcia da Costa Mello
Secretaria de Educação
Portaria Nº 003.01.08/2019

GEOPAC
PROFESSORIA MUNICIPAL DE ARACAJU
COORDENADORIA DE DESENVOLVIMENTO DE MATERIAIS DIDÁTICOS
ANEXO I - PLANILHA DE CONTROLE DE ENTREGA DE MATERIAIS DIDÁTICOS

Handwritten signature and initials in blue ink.

MANUTENÇÃO DE MATERIAIS DIDÁTICOS

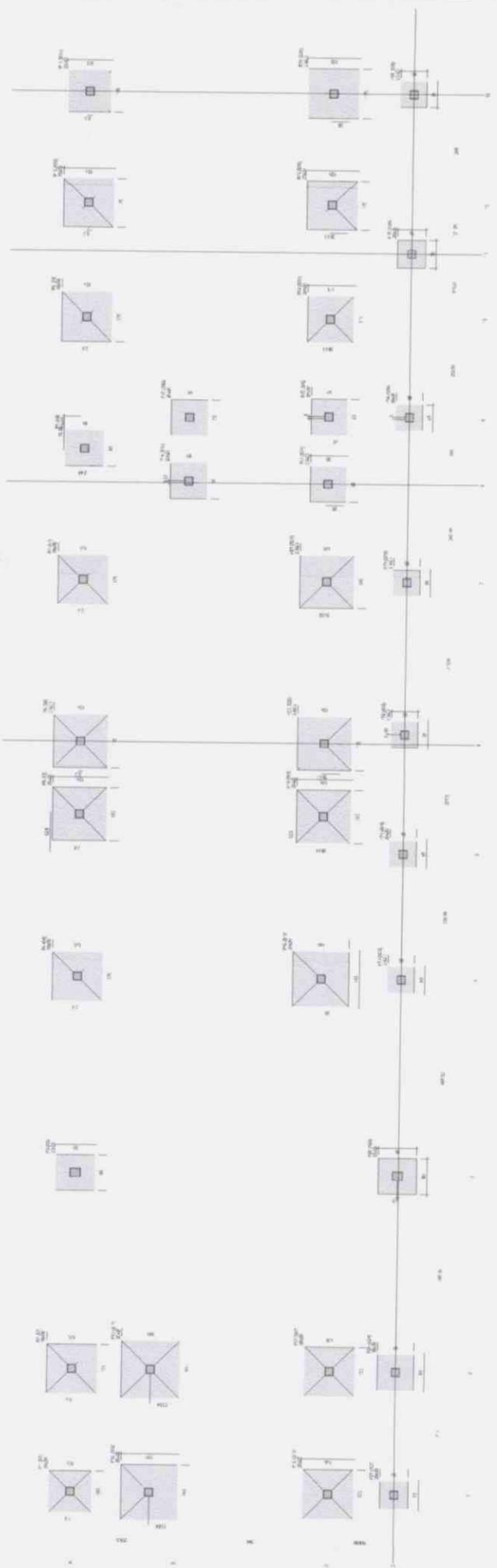

Item	Descrição	Quantidade	Valor Unitário	Valor Total
1	Material Didático			
2	Material Didático			
3	Material Didático			
4	Material Didático			
5	Material Didático			
6	Material Didático			
7	Material Didático			
8	Material Didático			
9	Material Didático			
10	Material Didático			
11	Material Didático			
12	Material Didático			
13	Material Didático			
14	Material Didático			
15	Material Didático			
16	Material Didático			
17	Material Didático			
18	Material Didático			
19	Material Didático			
20	Material Didático			
21	Material Didático			
22	Material Didático			
23	Material Didático			
24	Material Didático			
25	Material Didático			
26	Material Didático			
27	Material Didático			
28	Material Didático			
29	Material Didático			
30	Material Didático			
31	Material Didático			
32	Material Didático			
33	Material Didático			
34	Material Didático			
35	Material Didático			
36	Material Didático			
37	Material Didático			
38	Material Didático			
39	Material Didático			
40	Material Didático			
41	Material Didático			
42	Material Didático			
43	Material Didático			
44	Material Didático			
45	Material Didático			
46	Material Didático			
47	Material Didático			
48	Material Didático			
49	Material Didático			
50	Material Didático			
51	Material Didático			
52	Material Didático			
53	Material Didático			
54	Material Didático			
55	Material Didático			
56	Material Didático			
57	Material Didático			
58	Material Didático			
59	Material Didático			
60	Material Didático			
61	Material Didático			
62	Material Didático			
63	Material Didático			
64	Material Didático			
65	Material Didático			
66	Material Didático			
67	Material Didático			
68	Material Didático			
69	Material Didático			
70	Material Didático			
71	Material Didático			
72	Material Didático			
73	Material Didático			
74	Material Didático			
75	Material Didático			
76	Material Didático			
77	Material Didático			
78	Material Didático			
79	Material Didático			
80	Material Didático			
81	Material Didático			
82	Material Didático			
83	Material Didático			
84	Material Didático			
85	Material Didático			
86	Material Didático			
87	Material Didático			
88	Material Didático			
89	Material Didático			
90	Material Didático			
91	Material Didático			
92	Material Didático			
93	Material Didático			
94	Material Didático			
95	Material Didático			
96	Material Didático			
97	Material Didático			
98	Material Didático			
99	Material Didático			
100	Material Didático			

Handwritten signature in blue ink.

Handwritten signature in blue ink.

1	2	3	4	5	6	7	8	9	10	11	12	13	14	15	16	17	18	19	20	21	22	23	24	25	26	27	28	29	30	31	32	33	34	35	36	37	38	39	40	41	42	43	44	45	46	47	48	49	50	51	52	53	54	55	56	57	58	59	60	61	62	63	64	65	66	67	68	69	70	71	72	73	74	75	76	77	78	79	80	81	82	83	84	85	86	87	88	89	90	91	92	93	94	95	96	97	98	99	100
---	---	---	---	---	---	---	---	---	----	----	----	----	----	----	----	----	----	----	----	----	----	----	----	----	----	----	----	----	----	----	----	----	----	----	----	----	----	----	----	----	----	----	----	----	----	----	----	----	----	----	----	----	----	----	----	----	----	----	----	----	----	----	----	----	----	----	----	----	----	----	----	----	----	----	----	----	----	----	----	----	----	----	----	----	----	----	----	----	----	----	----	----	----	----	----	----	----	----	-----

100	101	102	103	104	105	106	107	108	109	110	111	112	113	114	115	116	117	118	119	120	121	122	123	124	125	126	127	128	129	130	131	132	133	134	135	136	137	138	139	140	141	142	143	144	145	146	147	148	149	150	151	152	153	154	155	156	157	158	159	160	161	162	163	164	165	166	167	168	169	170	171	172	173	174	175	176	177	178	179	180	181	182	183	184	185	186	187	188	189	190	191	192	193	194	195	196	197	198	199	200
-----	-----	-----	-----	-----	-----	-----	-----	-----	-----	-----	-----	-----	-----	-----	-----	-----	-----	-----	-----	-----	-----	-----	-----	-----	-----	-----	-----	-----	-----	-----	-----	-----	-----	-----	-----	-----	-----	-----	-----	-----	-----	-----	-----	-----	-----	-----	-----	-----	-----	-----	-----	-----	-----	-----	-----	-----	-----	-----	-----	-----	-----	-----	-----	-----	-----	-----	-----	-----	-----	-----	-----	-----	-----	-----	-----	-----	-----	-----	-----	-----	-----	-----	-----	-----	-----	-----	-----	-----	-----	-----	-----	-----	-----	-----	-----	-----	-----	-----	-----	-----

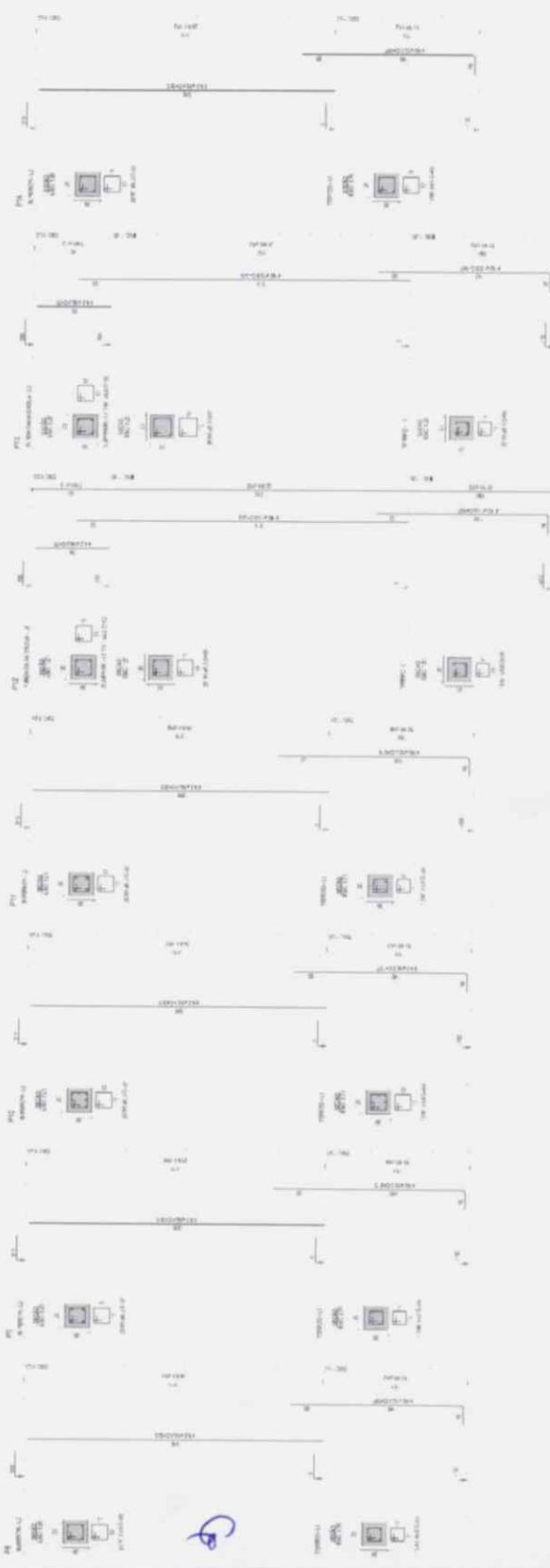
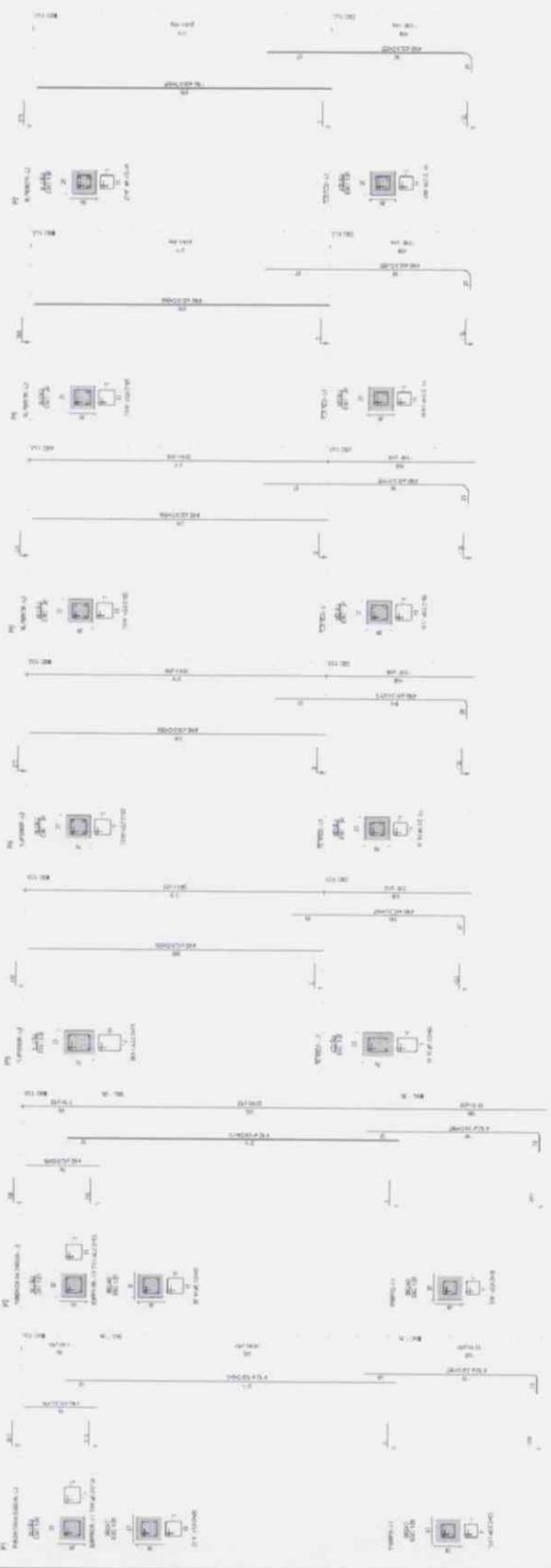

ANEXO II
PROPOSTA DE LICITAÇÃO Nº 003/2019
SECRETARIA DE EDUCAÇÃO
PORTARIA Nº 003/2019

GEOPAC
 SERVIÇOS DE PROJEÇÃO, LICITAÇÃO E GESTÃO DE OBRAS E SERVIÇOS DE MANUTENÇÃO DE OBRAS
 ENDEREÇO: RUA DA LUIÇA DA COSTA MELLO, Nº 1000, JARDIM SÃO CARLOS, SÃO PAULO - SP, CEP: 05424-000
 TELEFONE: (11) 5094-2200 FAX: (11) 5094-2201
 E-MAIL: geopac@geopac.com.br

276
 A

A

NUMERO	TIPO DE TUBO	DIAMETRO	PROFUNDIDADE	DATA	LOCAL
101	100	100	100	100	100
102	100	100	100	100	100
103	100	100	100	100	100
104	100	100	100	100	100
105	100	100	100	100	100
106	100	100	100	100	100
107	100	100	100	100	100
108	100	100	100	100	100
109	100	100	100	100	100
110	100	100	100	100	100
111	100	100	100	100	100
112	100	100	100	100	100
113	100	100	100	100	100
114	100	100	100	100	100
115	100	100	100	100	100
116	100	100	100	100	100
117	100	100	100	100	100
118	100	100	100	100	100
119	100	100	100	100	100
120	100	100	100	100	100
121	100	100	100	100	100
122	100	100	100	100	100
123	100	100	100	100	100
124	100	100	100	100	100
125	100	100	100	100	100
126	100	100	100	100	100
127	100	100	100	100	100
128	100	100	100	100	100
129	100	100	100	100	100
130	100	100	100	100	100
131	100	100	100	100	100
132	100	100	100	100	100
133	100	100	100	100	100
134	100	100	100	100	100
135	100	100	100	100	100
136	100	100	100	100	100
137	100	100	100	100	100
138	100	100	100	100	100
139	100	100	100	100	100
140	100	100	100	100	100
141	100	100	100	100	100
142	100	100	100	100	100
143	100	100	100	100	100
144	100	100	100	100	100
145	100	100	100	100	100
146	100	100	100	100	100
147	100	100	100	100	100
148	100	100	100	100	100
149	100	100	100	100	100
150	100	100	100	100	100
151	100	100	100	100	100
152	100	100	100	100	100
153	100	100	100	100	100
154	100	100	100	100	100
155	100	100	100	100	100
156	100	100	100	100	100
157	100	100	100	100	100
158	100	100	100	100	100
159	100	100	100	100	100
160	100	100	100	100	100
161	100	100	100	100	100
162	100	100	100	100	100
163	100	100	100	100	100
164	100	100	100	100	100
165	100	100	100	100	100
166	100	100	100	100	100
167	100	100	100	100	100
168	100	100	100	100	100
169	100	100	100	100	100
170	100	100	100	100	100
171	100	100	100	100	100
172	100	100	100	100	100
173	100	100	100	100	100
174	100	100	100	100	100
175	100	100	100	100	100
176	100	100	100	100	100
177	100	100	100	100	100
178	100	100	100	100	100
179	100	100	100	100	100
180	100	100	100	100	100
181	100	100	100	100	100
182	100	100	100	100	100
183	100	100	100	100	100
184	100	100	100	100	100
185	100	100	100	100	100
186	100	100	100	100	100
187	100	100	100	100	100
188	100	100	100	100	100
189	100	100	100	100	100
190	100	100	100	100	100
191	100	100	100	100	100
192	100	100	100	100	100
193	100	100	100	100	100
194	100	100	100	100	100
195	100	100	100	100	100
196	100	100	100	100	100
197	100	100	100	100	100
198	100	100	100	100	100
199	100	100	100	100	100
200	100	100	100	100	100

TIPO	VALOR	UNIDADE
1	100	100
2	100	100
3	100	100
4	100	100
5	100	100
6	100	100
7	100	100
8	100	100
9	100	100
10	100	100
11	100	100
12	100	100
13	100	100
14	100	100
15	100	100
16	100	100
17	100	100
18	100	100
19	100	100
20	100	100
21	100	100
22	100	100
23	100	100
24	100	100
25	100	100
26	100	100
27	100	100
28	100	100
29	100	100
30	100	100
31	100	100
32	100	100
33	100	100
34	100	100
35	100	100
36	100	100
37	100	100
38	100	100
39	100	100
40	100	100
41	100	100
42	100	100
43	100	100
44	100	100
45	100	100
46	100	100
47	100	100
48	100	100
49	100	100
50	100	100

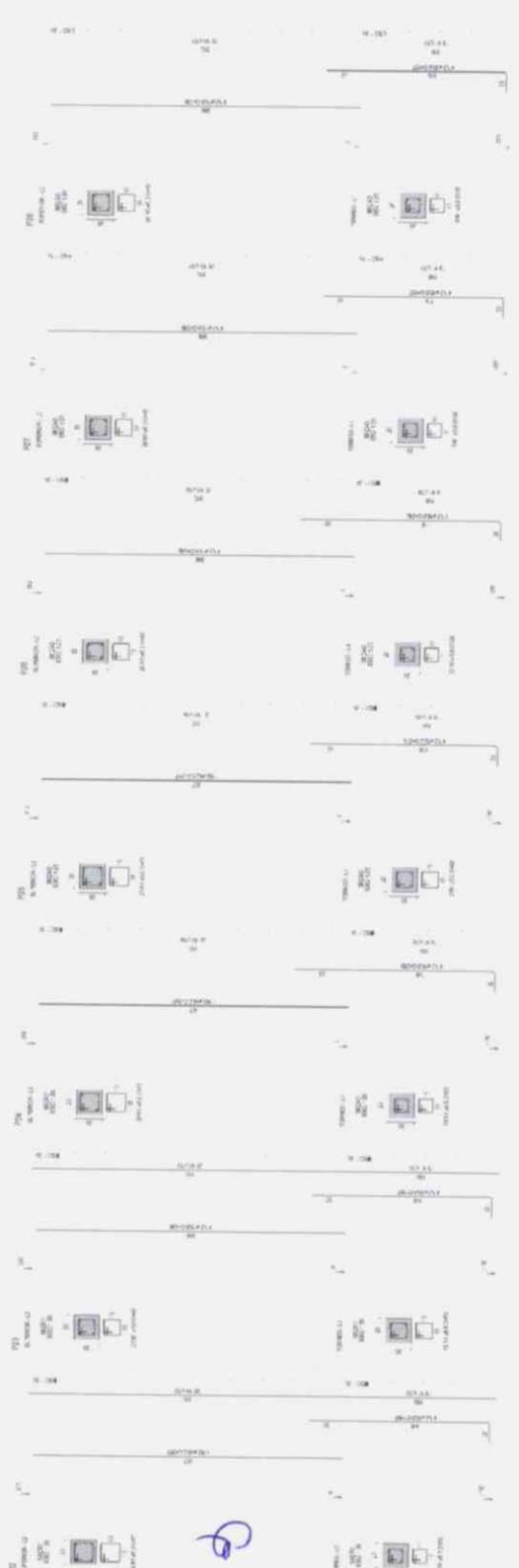
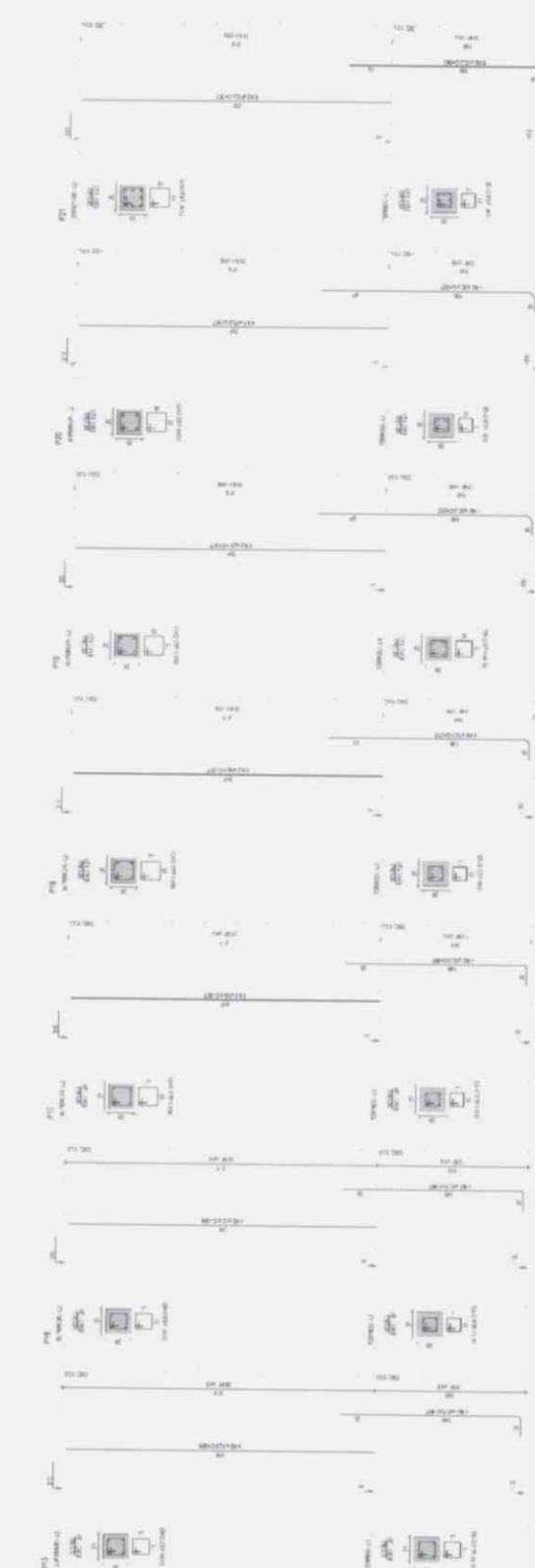

67 ANEXOS DE PROPOSTA

Ana Lúcia da Costa Mello
Secretaria de Educação
Portaria N-000 01 08/2017

GEOPAC
SISTEMA DE GESTÃO DE OBRAS PÚBLICAS
PROPOSTA Nº 000 01 08/2017
EMPRESA: [Nome da Empresa]
RUA: [Endereço]
Cidade: [Cidade] - Estado: [Estado]
CEP: [CEP]

277

[Assinatura]

MEMORIAL DE CÁLCULO

ITEM	QUANTIDADE	UNIDADE	VALOR UNITÁRIO	VALOR TOTAL
1	1	m²		
2	1	m²		
3	1	m²		
4	1	m²		
5	1	m²		
6	1	m²		
7	1	m²		
8	1	m²		
9	1	m²		
10	1	m²		
11	1	m²		
12	1	m²		
13	1	m²		
14	1	m²		
15	1	m²		
16	1	m²		
17	1	m²		
18	1	m²		
19	1	m²		
20	1	m²		
21	1	m²		
22	1	m²		
23	1	m²		
24	1	m²		
25	1	m²		
26	1	m²		
27	1	m²		
28	1	m²		
29	1	m²		
30	1	m²		
31	1	m²		
32	1	m²		
33	1	m²		
34	1	m²		
35	1	m²		
36	1	m²		
37	1	m²		
38	1	m²		
39	1	m²		
40	1	m²		
41	1	m²		
42	1	m²		
43	1	m²		
44	1	m²		
45	1	m²		
46	1	m²		
47	1	m²		
48	1	m²		
49	1	m²		
50	1	m²		
51	1	m²		
52	1	m²		
53	1	m²		
54	1	m²		
55	1	m²		
56	1	m²		
57	1	m²		
58	1	m²		
59	1	m²		
60	1	m²		
61	1	m²		
62	1	m²		
63	1	m²		
64	1	m²		
65	1	m²		
66	1	m²		
67	1	m²		
68	1	m²		
69	1	m²		
70	1	m²		
71	1	m²		
72	1	m²		
73	1	m²		
74	1	m²		
75	1	m²		
76	1	m²		
77	1	m²		
78	1	m²		
79	1	m²		
80	1	m²		
81	1	m²		
82	1	m²		
83	1	m²		
84	1	m²		
85	1	m²		
86	1	m²		
87	1	m²		
88	1	m²		
89	1	m²		
90	1	m²		
91	1	m²		
92	1	m²		
93	1	m²		
94	1	m²		
95	1	m²		
96	1	m²		
97	1	m²		
98	1	m²		
99	1	m²		
100	1	m²		

ITEM	QUANTIDADE	UNIDADE	VALOR UNITÁRIO	VALOR TOTAL
1	1	m²		
2	1	m²		
3	1	m²		
4	1	m²		
5	1	m²		
6	1	m²		
7	1	m²		
8	1	m²		
9	1	m²		
10	1	m²		
11	1	m²		
12	1	m²		
13	1	m²		
14	1	m²		
15	1	m²		
16	1	m²		
17	1	m²		
18	1	m²		
19	1	m²		
20	1	m²		
21	1	m²		
22	1	m²		
23	1	m²		
24	1	m²		
25	1	m²		
26	1	m²		
27	1	m²		
28	1	m²		
29	1	m²		
30	1	m²		
31	1	m²		
32	1	m²		
33	1	m²		
34	1	m²		
35	1	m²		
36	1	m²		
37	1	m²		
38	1	m²		
39	1	m²		
40	1	m²		
41	1	m²		
42	1	m²		
43	1	m²		
44	1	m²		
45	1	m²		
46	1	m²		
47	1	m²		
48	1	m²		
49	1	m²		
50	1	m²		
51	1	m²		
52	1	m²		
53	1	m²		
54	1	m²		
55	1	m²		
56	1	m²		
57	1	m²		
58	1	m²		
59	1	m²		
60	1	m²		
61	1	m²		
62	1	m²		
63	1	m²		
64	1	m²		
65	1	m²		
66	1	m²		
67	1	m²		
68	1	m²		
69	1	m²		
70	1	m²		
71	1	m²		
72	1	m²		
73	1	m²		
74	1	m²		
75	1	m²		
76	1	m²		
77	1	m²		
78	1	m²		
79	1	m²		
80	1	m²		
81	1	m²		
82	1	m²		
83	1	m²		
84	1	m²		
85	1	m²		
86	1	m²		
87	1	m²		
88	1	m²		
89	1	m²		
90	1	m²		
91	1	m²		
92	1	m²		
93	1	m²		
94	1	m²		
95	1	m²		
96	1	m²		
97	1	m²		
98	1	m²		
99	1	m²		
100	1	m²		

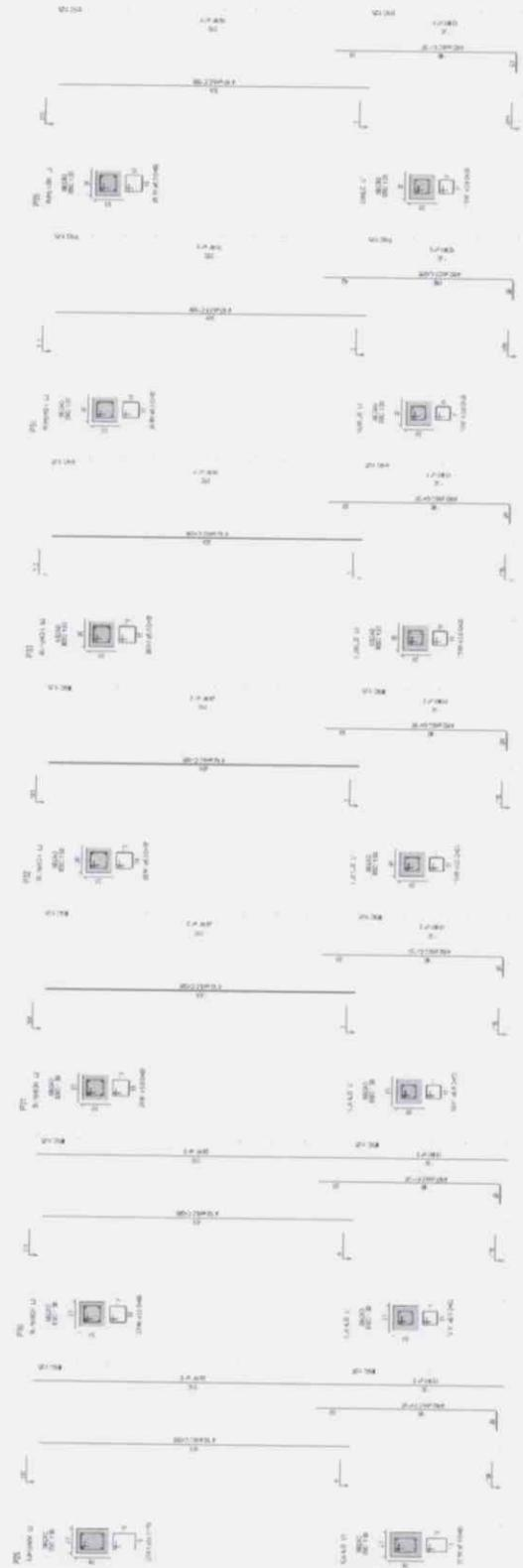

(B) PLANO DE FUNDAÇÕES



Ana Lucia da Costa Mello
 Secretária de Educação
 Portaria Nº 003.01 08/2019

 GEOPAC
 SERVIÇOS DE PROJEÇÃO, CONSULTORIA E GESTÃO DE OBRAS
 RUA SÉRGIO DE LIMA, 201 - JARDIM SÃO CARLOS - SÃO PAULO - SP
 CEP: 05422-000
 FONE: (11) 3061-1000

278





SECRETARIA MUNICIPAL DE EDUCAÇÃO
 SECRETARIA MUNICIPAL DE EDUCAÇÃO
 SECRETARIA MUNICIPAL DE EDUCAÇÃO

Ana Lúcia da Costa Mello
 Secretária de Educação
 Portaria Nº 003-01/08/2019

279

[Handwritten signature]

GEOPAC
 PROJETO ARQUITETÔNICO
 PROJETO MUNICIPAL DE ARACAJI
 PROJETO DE RECONSTRUÇÃO E REFORMA DO COLÉGIO
 MUNICIPAL VÁLE DA COSTA, BLOCOS ADMINISTRATIVOS
 E SALAS DE AULA

ESTRUTURA DE AÇO
 FUNDAÇÃO EM ALVENARIA
 COBERTURA EM CONCRETO
 REVESTIMENTO EM GESSO
 PISOS EM CERÂMICA
 PINTURAS EM TINTA
 ILUMINAÇÃO EM LÂMPADAS
 SANEAMENTO BÁSICO

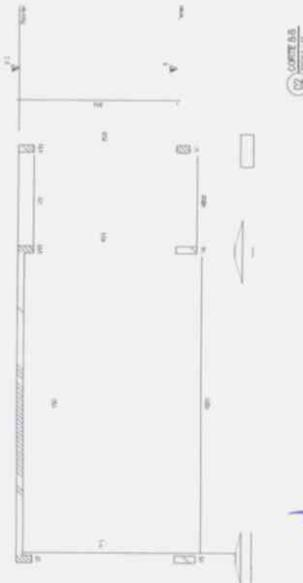
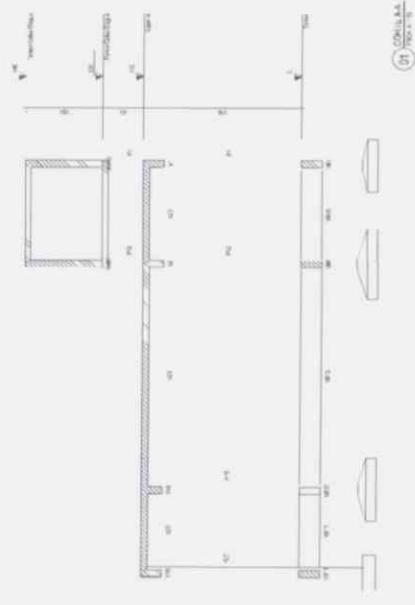
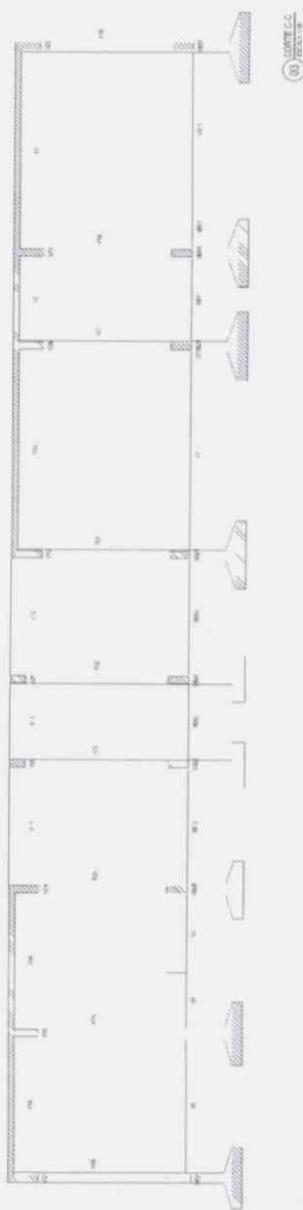
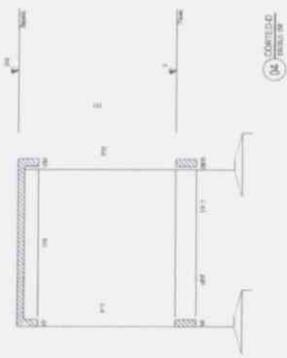

MUNICÍPIO DE ANÁPOLIS



Ana Lúcia da Costa Mello
Secretaria de Educação
Portaria Nº 003.071/08/2019

GEOPAC
MUNICÍPIO DE ANÁPOLIS
SECRETARIA MUNICIPAL DE EDUCAÇÃO
RUA DE FRENTE Nº 133 - JARDIM SÃO JOSÉ - ANÁPOLIS - GOIÁS
CEP: 73.010-000
FONE: (62) 3299-1000
FAX: (62) 3299-1001
E-MAIL: geopac@anapolis.go.gov.br

280

01 CORTIÇA 100x100

02 CORTIÇA 100x100

[Handwritten signature]

[Handwritten signature]

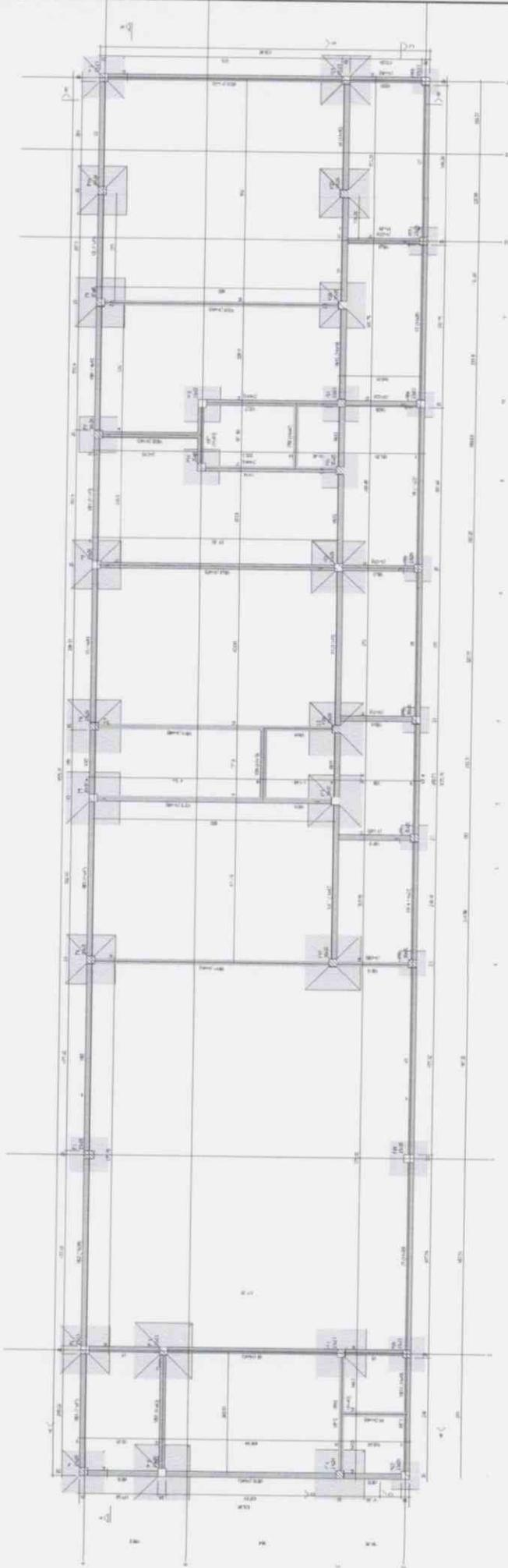

01) FORMAL DO PARQUETO DE MADEIRA II.

QUANTIDADE	DESCRIÇÃO	UNIDADE	VALOR
1	PARQUETÃO 60x60cm	m ²	1.000,00
2	PARQUETÃO 90x90cm	m ²	1.000,00
3	PARQUETÃO 120x120cm	m ²	1.000,00
4	PARQUETÃO 150x150cm	m ²	1.000,00
5	PARQUETÃO 180x180cm	m ²	1.000,00
6	PARQUETÃO 210x210cm	m ²	1.000,00
7	PARQUETÃO 240x240cm	m ²	1.000,00
8	PARQUETÃO 270x270cm	m ²	1.000,00
9	PARQUETÃO 300x300cm	m ²	1.000,00
10	PARQUETÃO 330x330cm	m ²	1.000,00
11	PARQUETÃO 360x360cm	m ²	1.000,00
12	PARQUETÃO 390x390cm	m ²	1.000,00
13	PARQUETÃO 420x420cm	m ²	1.000,00
14	PARQUETÃO 450x450cm	m ²	1.000,00
15	PARQUETÃO 480x480cm	m ²	1.000,00
16	PARQUETÃO 510x510cm	m ²	1.000,00
17	PARQUETÃO 540x540cm	m ²	1.000,00
18	PARQUETÃO 570x570cm	m ²	1.000,00
19	PARQUETÃO 600x600cm	m ²	1.000,00
20	PARQUETÃO 630x630cm	m ²	1.000,00
21	PARQUETÃO 660x660cm	m ²	1.000,00
22	PARQUETÃO 690x690cm	m ²	1.000,00
23	PARQUETÃO 720x720cm	m ²	1.000,00
24	PARQUETÃO 750x750cm	m ²	1.000,00
25	PARQUETÃO 780x780cm	m ²	1.000,00
26	PARQUETÃO 810x810cm	m ²	1.000,00
27	PARQUETÃO 840x840cm	m ²	1.000,00
28	PARQUETÃO 870x870cm	m ²	1.000,00
29	PARQUETÃO 900x900cm	m ²	1.000,00
30	PARQUETÃO 930x930cm	m ²	1.000,00
31	PARQUETÃO 960x960cm	m ²	1.000,00
32	PARQUETÃO 990x990cm	m ²	1.000,00
33	PARQUETÃO 1020x1020cm	m ²	1.000,00
34	PARQUETÃO 1050x1050cm	m ²	1.000,00
35	PARQUETÃO 1080x1080cm	m ²	1.000,00
36	PARQUETÃO 1110x1110cm	m ²	1.000,00
37	PARQUETÃO 1140x1140cm	m ²	1.000,00
38	PARQUETÃO 1170x1170cm	m ²	1.000,00
39	PARQUETÃO 1200x1200cm	m ²	1.000,00
40	PARQUETÃO 1230x1230cm	m ²	1.000,00
41	PARQUETÃO 1260x1260cm	m ²	1.000,00
42	PARQUETÃO 1290x1290cm	m ²	1.000,00
43	PARQUETÃO 1320x1320cm	m ²	1.000,00
44	PARQUETÃO 1350x1350cm	m ²	1.000,00
45	PARQUETÃO 1380x1380cm	m ²	1.000,00
46	PARQUETÃO 1410x1410cm	m ²	1.000,00
47	PARQUETÃO 1440x1440cm	m ²	1.000,00
48	PARQUETÃO 1470x1470cm	m ²	1.000,00
49	PARQUETÃO 1500x1500cm	m ²	1.000,00
50	PARQUETÃO 1530x1530cm	m ²	1.000,00
51	PARQUETÃO 1560x1560cm	m ²	1.000,00
52	PARQUETÃO 1590x1590cm	m ²	1.000,00
53	PARQUETÃO 1620x1620cm	m ²	1.000,00
54	PARQUETÃO 1650x1650cm	m ²	1.000,00
55	PARQUETÃO 1680x1680cm	m ²	1.000,00
56	PARQUETÃO 1710x1710cm	m ²	1.000,00
57	PARQUETÃO 1740x1740cm	m ²	1.000,00
58	PARQUETÃO 1770x1770cm	m ²	1.000,00
59	PARQUETÃO 1800x1800cm	m ²	1.000,00
60	PARQUETÃO 1830x1830cm	m ²	1.000,00
61	PARQUETÃO 1860x1860cm	m ²	1.000,00
62	PARQUETÃO 1890x1890cm	m ²	1.000,00
63	PARQUETÃO 1920x1920cm	m ²	1.000,00
64	PARQUETÃO 1950x1950cm	m ²	1.000,00
65	PARQUETÃO 1980x1980cm	m ²	1.000,00
66	PARQUETÃO 2010x2010cm	m ²	1.000,00
67	PARQUETÃO 2040x2040cm	m ²	1.000,00
68	PARQUETÃO 2070x2070cm	m ²	1.000,00
69	PARQUETÃO 2100x2100cm	m ²	1.000,00
70	PARQUETÃO 2130x2130cm	m ²	1.000,00
71	PARQUETÃO 2160x2160cm	m ²	1.000,00
72	PARQUETÃO 2190x2190cm	m ²	1.000,00
73	PARQUETÃO 2220x2220cm	m ²	1.000,00
74	PARQUETÃO 2250x2250cm	m ²	1.000,00
75	PARQUETÃO 2280x2280cm	m ²	1.000,00
76	PARQUETÃO 2310x2310cm	m ²	1.000,00
77	PARQUETÃO 2340x2340cm	m ²	1.000,00
78	PARQUETÃO 2370x2370cm	m ²	1.000,00
79	PARQUETÃO 2400x2400cm	m ²	1.000,00
80	PARQUETÃO 2430x2430cm	m ²	1.000,00
81	PARQUETÃO 2460x2460cm	m ²	1.000,00
82	PARQUETÃO 2490x2490cm	m ²	1.000,00
83	PARQUETÃO 2520x2520cm	m ²	1.000,00
84	PARQUETÃO 2550x2550cm	m ²	1.000,00
85	PARQUETÃO 2580x2580cm	m ²	1.000,00
86	PARQUETÃO 2610x2610cm	m ²	1.000,00
87	PARQUETÃO 2640x2640cm	m ²	1.000,00
88	PARQUETÃO 2670x2670cm	m ²	1.000,00
89	PARQUETÃO 2700x2700cm	m ²	1.000,00
90	PARQUETÃO 2730x2730cm	m ²	1.000,00
91	PARQUETÃO 2760x2760cm	m ²	1.000,00
92	PARQUETÃO 2790x2790cm	m ²	1.000,00
93	PARQUETÃO 2820x2820cm	m ²	1.000,00
94	PARQUETÃO 2850x2850cm	m ²	1.000,00
95	PARQUETÃO 2880x2880cm	m ²	1.000,00
96	PARQUETÃO 2910x2910cm	m ²	1.000,00
97	PARQUETÃO 2940x2940cm	m ²	1.000,00
98	PARQUETÃO 2970x2970cm	m ²	1.000,00
99	PARQUETÃO 3000x3000cm	m ²	1.000,00
100	PARQUETÃO 3030x3030cm	m ²	1.000,00

Ana Lúcia da Costa Mello
 Secretária de Educação
 Portaria N° 003, de 08/08/2019

28/1

GEOPAC
 GEOPAC CONSULTORIA E PROJETOS LTDA
 RUA TEÓFILO OTTONI, 110 - JARDIM BOTANICAL - SÃO PAULO - SP

PROJETO DE ARQUITETURA DE INTERIORES
 INSTITUTO DE EDUCAÇÃO DE SÃO PAULO (INEP) - RUA TEÓFILO OTTONI, 110 - JARDIM BOTANICAL - SÃO PAULO - SP

07/08/2019 - 08/08/2019
 01/08/2019

44-0300-00

ITEM	QUANTIDADE	UNIDADE	DESCRIÇÃO
1	1	m	...
2	1	m	...
3	1	m	...
4	1	m	...
5	1	m	...
6	1	m	...
7	1	m	...
8	1	m	...
9	1	m	...
10	1	m	...
11	1	m	...
12	1	m	...
13	1	m	...
14	1	m	...
15	1	m	...
16	1	m	...
17	1	m	...
18	1	m	...
19	1	m	...
20	1	m	...
21	1	m	...
22	1	m	...
23	1	m	...
24	1	m	...
25	1	m	...
26	1	m	...
27	1	m	...
28	1	m	...
29	1	m	...
30	1	m	...
31	1	m	...
32	1	m	...
33	1	m	...
34	1	m	...
35	1	m	...
36	1	m	...
37	1	m	...
38	1	m	...
39	1	m	...
40	1	m	...
41	1	m	...
42	1	m	...
43	1	m	...
44	1	m	...
45	1	m	...
46	1	m	...
47	1	m	...
48	1	m	...
49	1	m	...
50	1	m	...

ITEM	QUANTIDADE	UNIDADE	DESCRIÇÃO
51	1	m	...
52	1	m	...
53	1	m	...
54	1	m	...
55	1	m	...
56	1	m	...
57	1	m	...
58	1	m	...
59	1	m	...
60	1	m	...
61	1	m	...
62	1	m	...
63	1	m	...
64	1	m	...
65	1	m	...
66	1	m	...
67	1	m	...
68	1	m	...
69	1	m	...
70	1	m	...
71	1	m	...
72	1	m	...
73	1	m	...
74	1	m	...
75	1	m	...
76	1	m	...
77	1	m	...
78	1	m	...
79	1	m	...
80	1	m	...

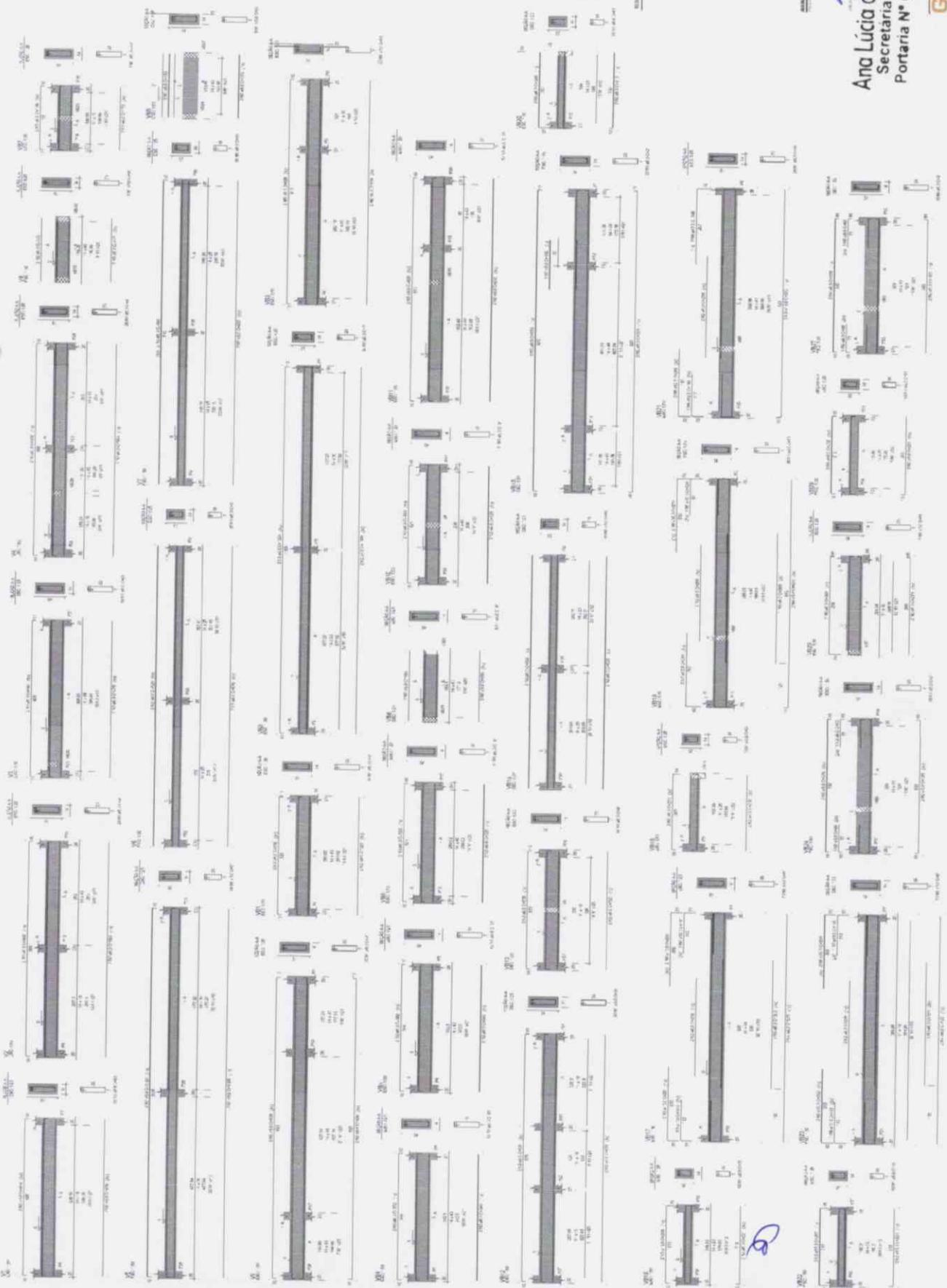

ANEXO 01

SECRETARIA DE EDUCAÇÃO

Ana Lúcia da Costa Mello
Secretaria de Educação
Portaria Nº 003-91/8/2019

GEO PAC
SISTEMA DE GESTÃO DE OBRAS PÚBLICAS

SECRETARIA MUNICIPAL DE EDUCAÇÃO
DEPARTAMENTO TÉCNICO DE LICITAÇÃO
RUA ESTRELA DO LITORAL, 100 - JARDIM BOA VISTA
CAMPUS UNIVERSITÁRIO - FLORESTA
CELESTINO DE ALMEIDA
CAMPUS UNIVERSITÁRIO - FLORESTA

01 - PLANOS DE OBRAS II
FOLHA Nº 15

292

[Handwritten signature]

RELACION DO AÇO

TIPO DE AÇO	QTD	DIAM	COMPR	COMPR	COMPR	COMPR	COMPR	COMPR	COMPR
ARM	1	10	300	300	300	300	300	300	300
ARM	2	10	300	300	300	300	300	300	300
ARM	3	10	300	300	300	300	300	300	300
ARM	4	10	300	300	300	300	300	300	300
ARM	5	10	300	300	300	300	300	300	300
ARM	6	10	300	300	300	300	300	300	300
ARM	7	10	300	300	300	300	300	300	300
ARM	8	10	300	300	300	300	300	300	300
ARM	9	10	300	300	300	300	300	300	300
ARM	10	10	300	300	300	300	300	300	300
ARM	11	10	300	300	300	300	300	300	300
ARM	12	10	300	300	300	300	300	300	300
ARM	13	10	300	300	300	300	300	300	300
ARM	14	10	300	300	300	300	300	300	300
ARM	15	10	300	300	300	300	300	300	300
ARM	16	10	300	300	300	300	300	300	300
ARM	17	10	300	300	300	300	300	300	300
ARM	18	10	300	300	300	300	300	300	300
ARM	19	10	300	300	300	300	300	300	300
ARM	20	10	300	300	300	300	300	300	300
ARM	21	10	300	300	300	300	300	300	300
ARM	22	10	300	300	300	300	300	300	300
ARM	23	10	300	300	300	300	300	300	300
ARM	24	10	300	300	300	300	300	300	300
ARM	25	10	300	300	300	300	300	300	300
ARM	26	10	300	300	300	300	300	300	300
ARM	27	10	300	300	300	300	300	300	300
ARM	28	10	300	300	300	300	300	300	300
ARM	29	10	300	300	300	300	300	300	300
ARM	30	10	300	300	300	300	300	300	300

RESUMO DO AÇO

TIPO DE AÇO	QTD	DIAM	COMPR	COMPR	COMPR	COMPR	COMPR	COMPR	COMPR
ARM	1	10	300	300	300	300	300	300	300
ARM	2	10	300	300	300	300	300	300	300
ARM	3	10	300	300	300	300	300	300	300
ARM	4	10	300	300	300	300	300	300	300
ARM	5	10	300	300	300	300	300	300	300
ARM	6	10	300	300	300	300	300	300	300
ARM	7	10	300	300	300	300	300	300	300
ARM	8	10	300	300	300	300	300	300	300
ARM	9	10	300	300	300	300	300	300	300
ARM	10	10	300	300	300	300	300	300	300
ARM	11	10	300	300	300	300	300	300	300
ARM	12	10	300	300	300	300	300	300	300
ARM	13	10	300	300	300	300	300	300	300
ARM	14	10	300	300	300	300	300	300	300
ARM	15	10	300	300	300	300	300	300	300
ARM	16	10	300	300	300	300	300	300	300
ARM	17	10	300	300	300	300	300	300	300
ARM	18	10	300	300	300	300	300	300	300
ARM	19	10	300	300	300	300	300	300	300
ARM	20	10	300	300	300	300	300	300	300
ARM	21	10	300	300	300	300	300	300	300
ARM	22	10	300	300	300	300	300	300	300
ARM	23	10	300	300	300	300	300	300	300
ARM	24	10	300	300	300	300	300	300	300
ARM	25	10	300	300	300	300	300	300	300
ARM	26	10	300	300	300	300	300	300	300
ARM	27	10	300	300	300	300	300	300	300
ARM	28	10	300	300	300	300	300	300	300
ARM	29	10	300	300	300	300	300	300	300
ARM	30	10	300	300	300	300	300	300	300

01 VIGA BALDRAME 02

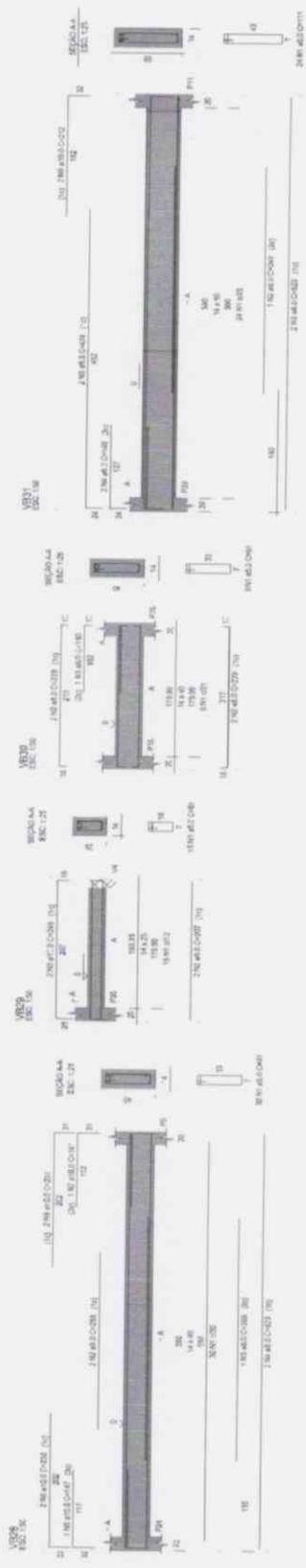

ASSINATURAS E APROVAÇÃO

[Signature]
 ANA LUCIA COSTA MELLO
 SECRETÁRIA DE EDUCAÇÃO
 PORTARIA Nº 003.01 08/2019

SECRETARIA MUNICIPAL DE EDUCAÇÃO
 ANA LUCIA COSTA MELLO
 SECRETÁRIA DE EDUCAÇÃO
 PORTARIA Nº 003.01 08/2019

GEO PAC
 SERVIÇOS DE PROJEÇÃO, ANÁLISE E CONSULTORIA
 PREFEITURA MUNICIPAL DE ARACATI

PREFEITURA MUNICIPAL DE ARACATI
 PROJETO ESTRUTURAL EM CONCRETO - BLOCO ADMINISTRATIVO
 VIGAS BALDRAMES

PROJETO: 01 VIGA BALDRAME 02
 DATA: 08/2019
 AUTORIZADO: ANA LUCIA COSTA MELLO
 DATA: 08/2019
 EXECUTADO: [Name]
 DATA: 08/2019

[Handwritten signature]
 283

[Handwritten mark]

[Handwritten signature]

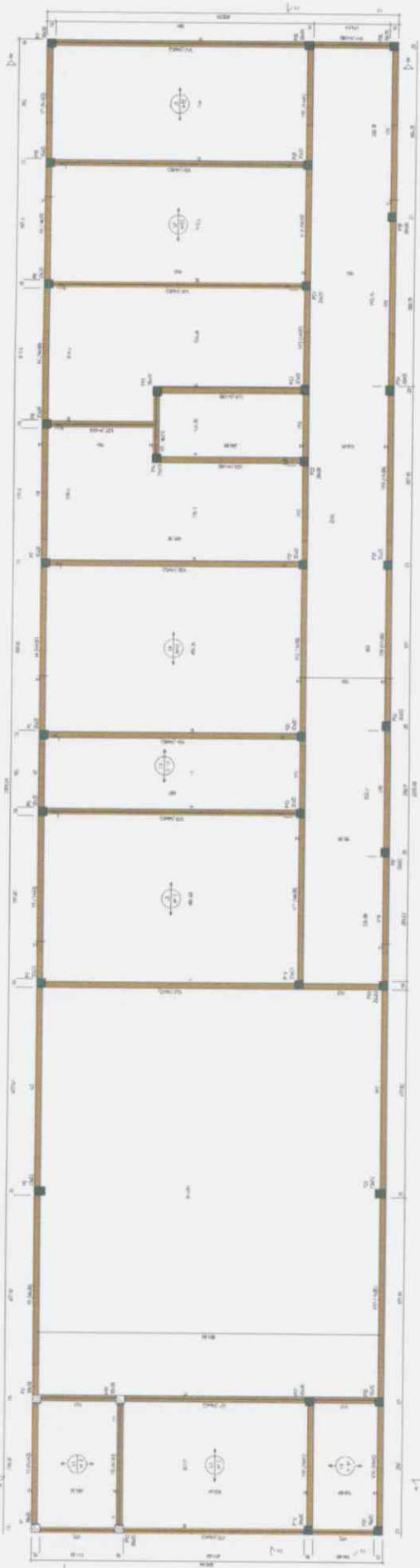

01 - FORMAÇÃO DE PAVIMENTO EM PISO DE CIMENTO

QUANTIDADE	DESCRIÇÃO	UNIDADE
1	FORMAÇÃO DE PAVIMENTO EM PISO DE CIMENTO	M ²

ITEM	QUANTIDADE	DESCRIÇÃO	UNIDADE
1	1	FORMAÇÃO DE PAVIMENTO EM PISO DE CIMENTO	M ²



MUNICÍPIO DE COSTA MELLO
SECRETARIA MUNICIPAL DE EDUCAÇÃO
SECRETARIA DE EDUCAÇÃO
PORTARIA Nº 003.01.08.2019

GEO PAC
 SERVIÇOS DE GESTÃO DE OBRAS E SERVIÇOS DE ENGENHARIA
 ENDERECO: RUA DE ABRIL, 100 - JARDIM SANTA LUCIA - COSTA MELLO - RS
 FONE: (51) 3633.1000

PROJETO: PROJETO DE REFORMA E AMPLIAÇÃO DO COLÉGIO MUNICIPAL DE COSTA MELLO
 DATA: 15/08/2019
 LOCAL: COSTA MELLO - RS

284
 [Handwritten signature]

[Handwritten mark]

[Handwritten mark]

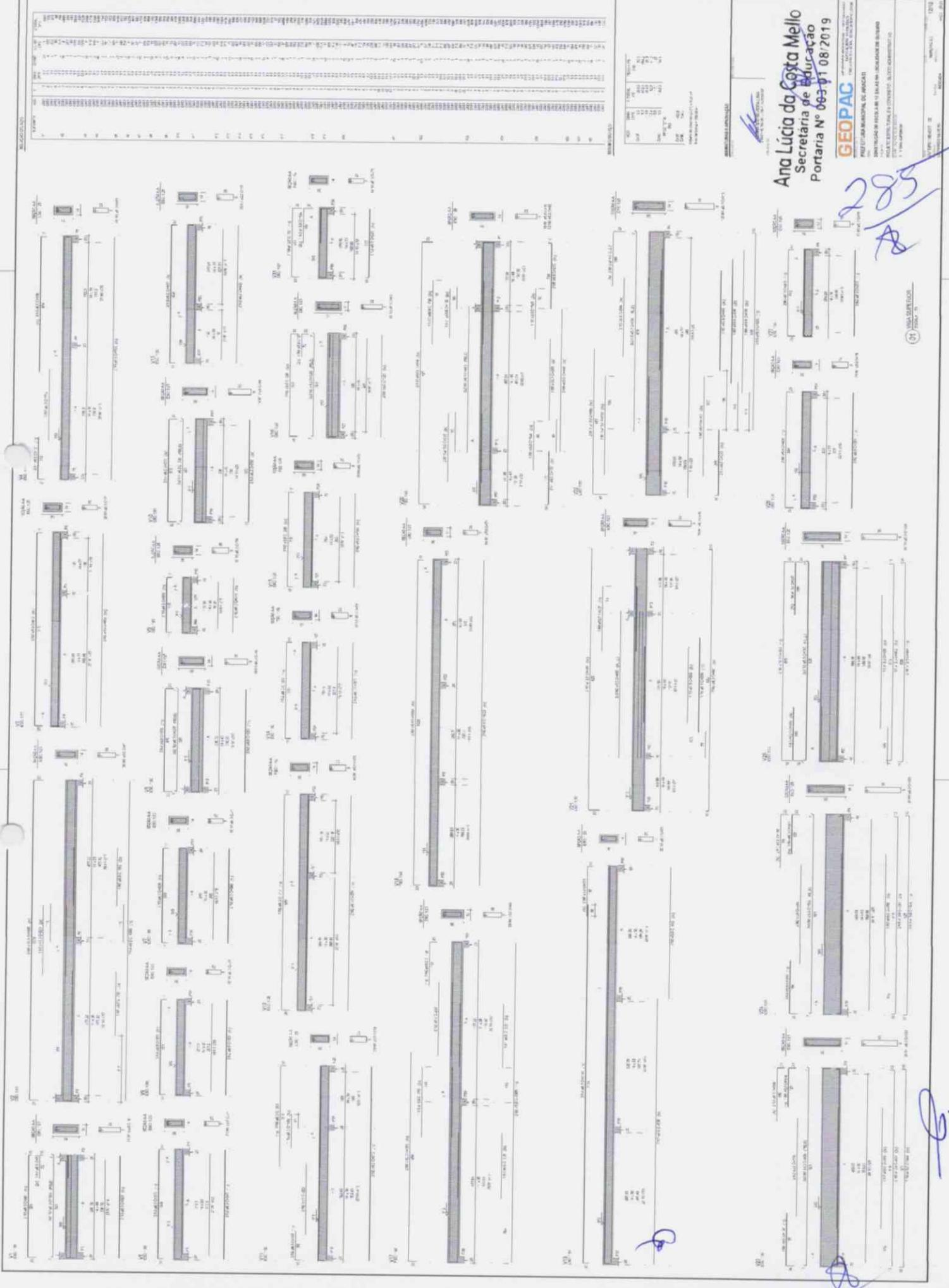

Ana Lúcia da Costa Mello
Secretária de Educação
Portaria Nº 0637/18/2019

GEOPAC
SISTEMA DE GESTÃO DE OBRAS PÚBLICAS
PREFEITURA MUNICIPAL DE ANGICOS
RUA DEBILITADO Nº 10 - JARDIM - ANGICOS - SC
FONE: (51) 3333-1111
WWW.ANGICOS-SC.GOV.BR

285
A

18 ANA LUCIA MELLO

[Handwritten signature]