

01 CORTE A - CONSTRUÇÃO ESC. 1/50

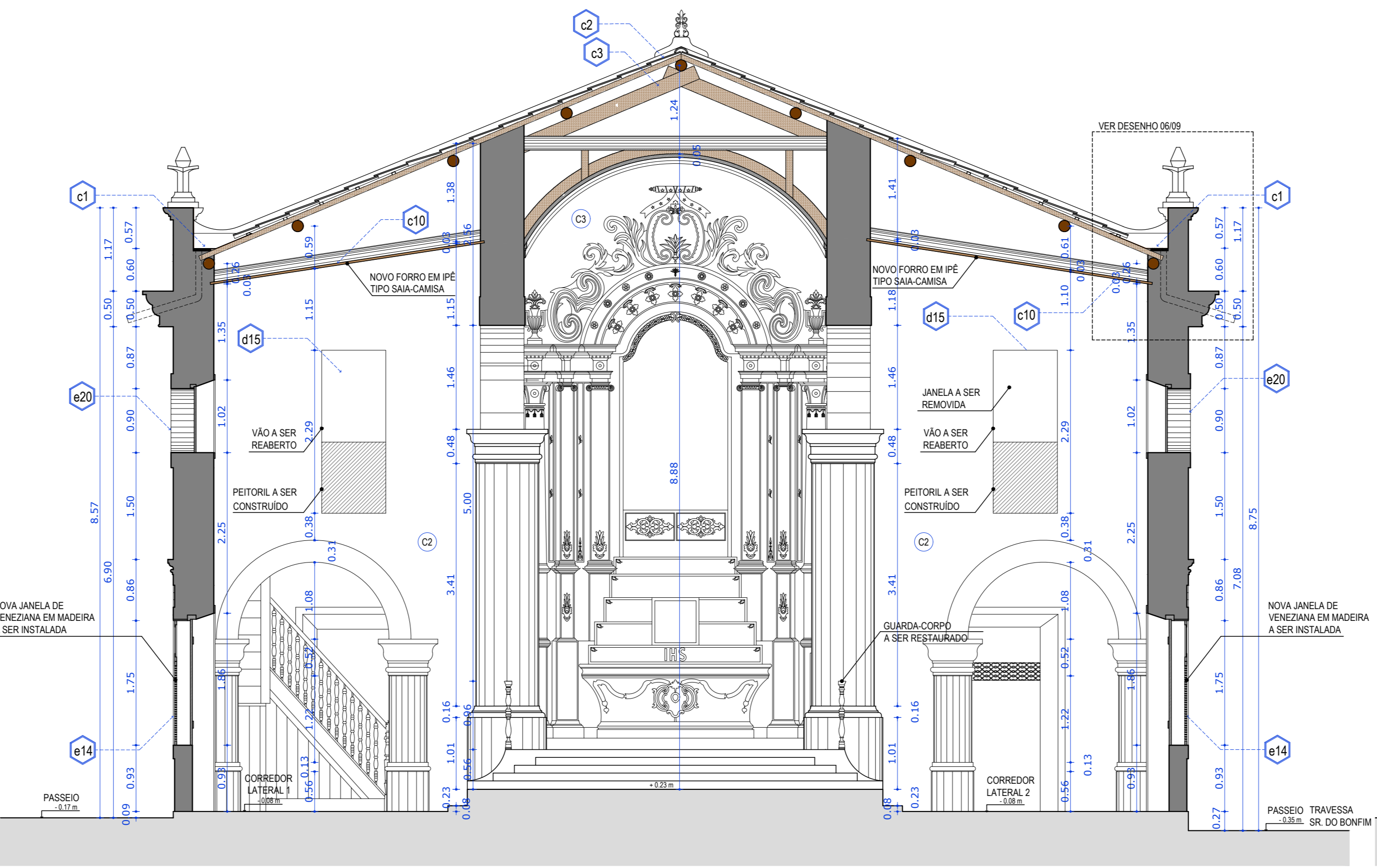

02 CORTE B - CONSTRUÇÃO ESC. 1/50

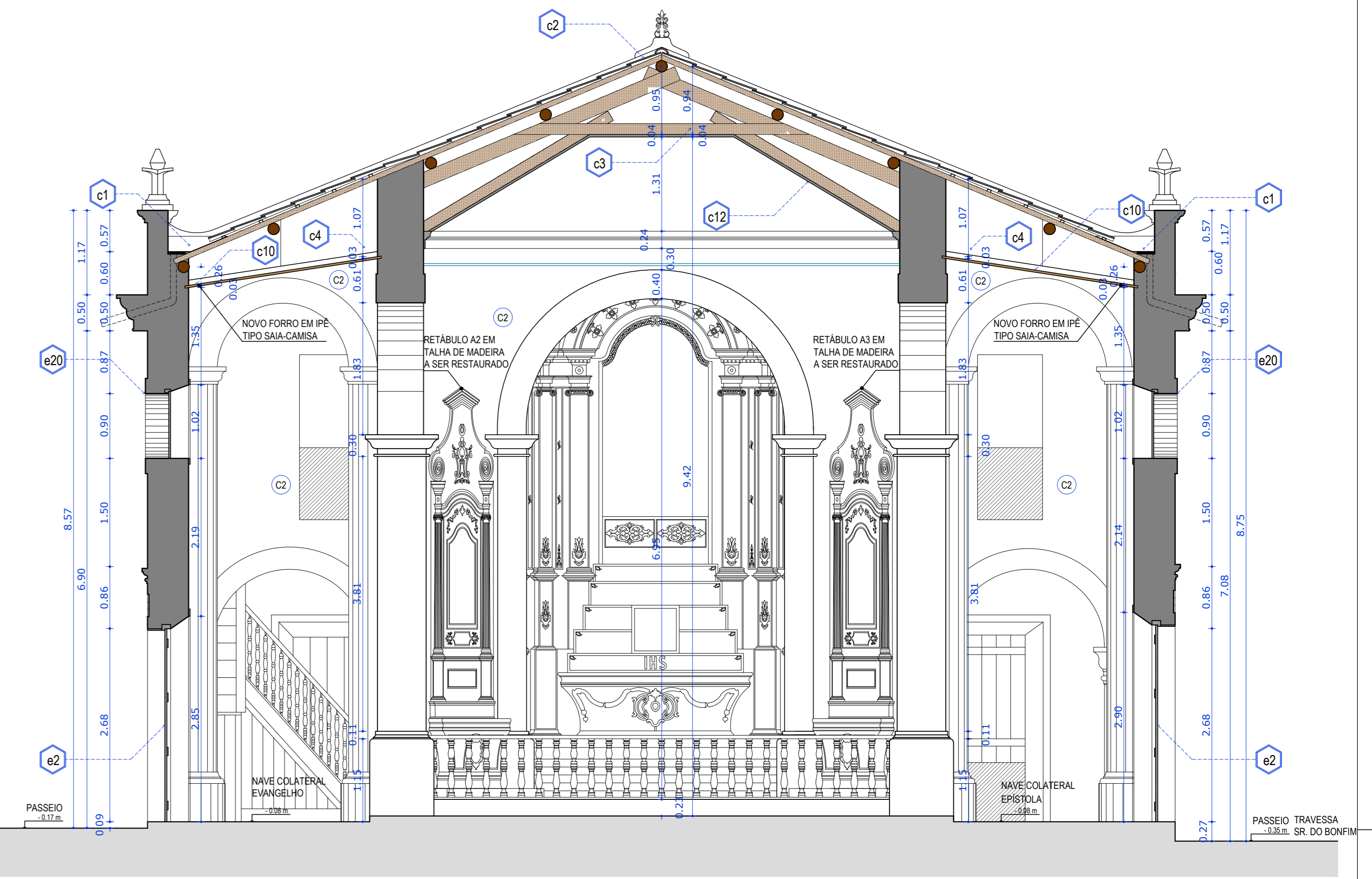

03 CORTE C - CONSTRUÇÃO ESC. 1/50

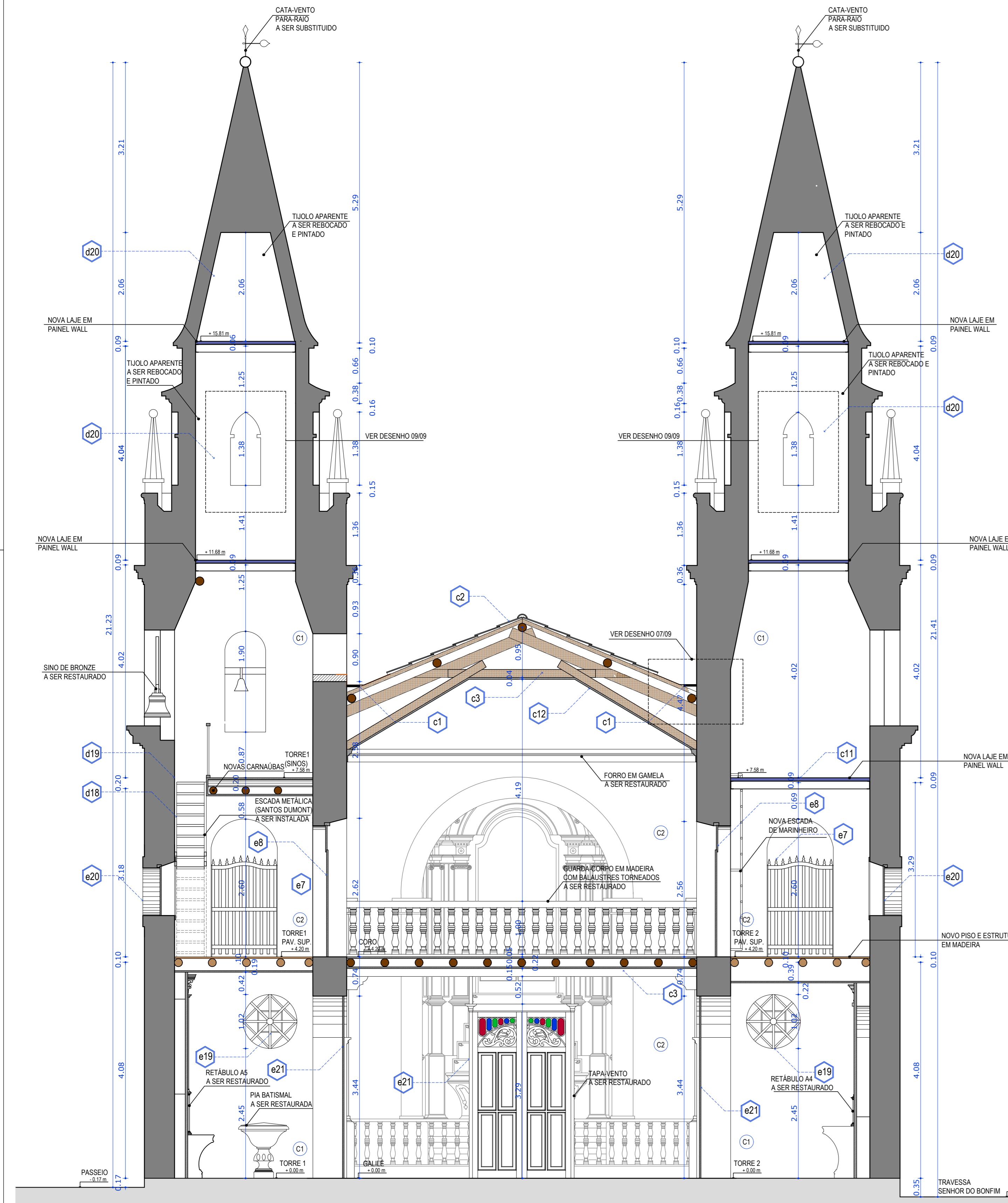

04 CORTE D - CONSTRUÇÃO ESC. 1/50

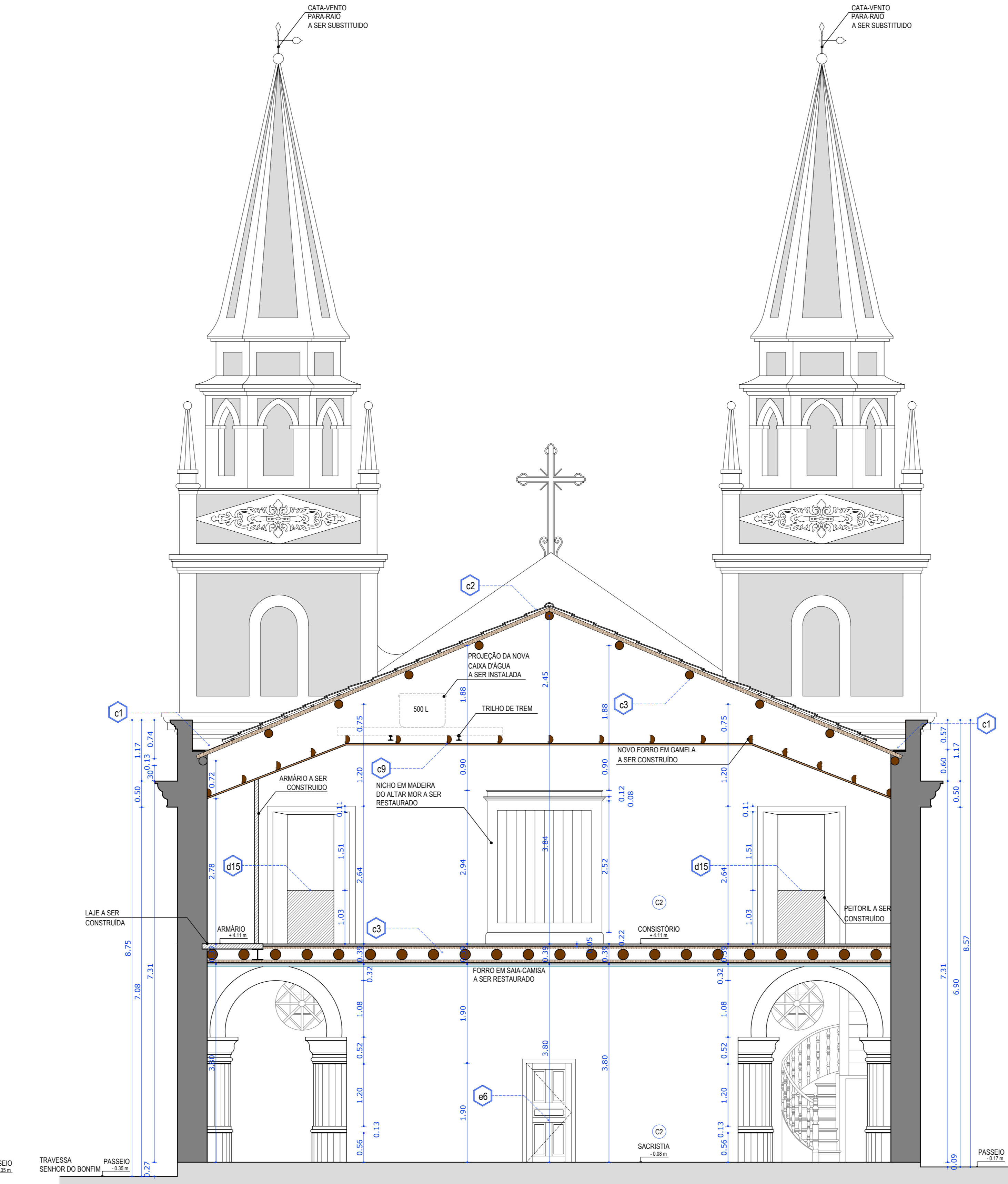

05 CORTE E - CONSTRUÇÃO ESC. 1/50

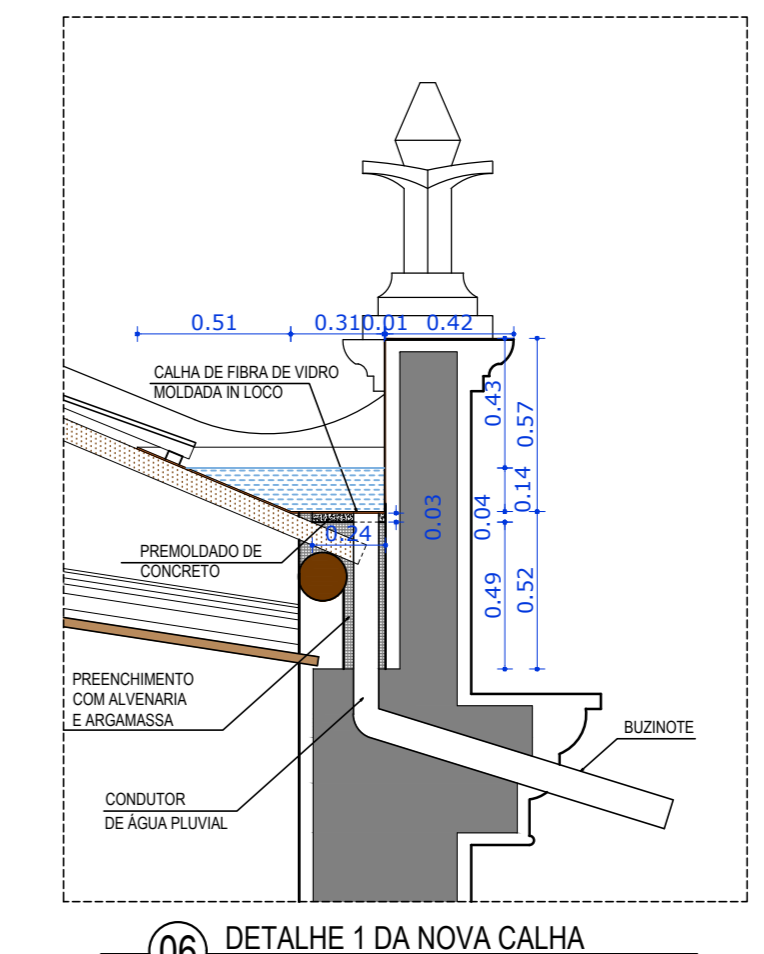

06 DETALHE 1 DA NOVA CALHA ESC. 1/20

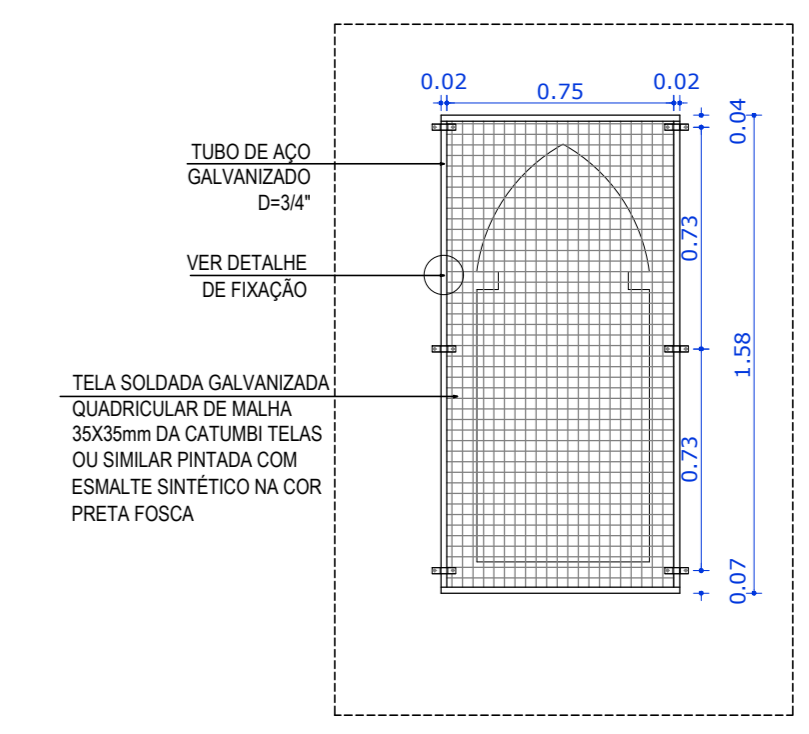

08 DETALHE DA TELA METÁLICA ESC. 1/20

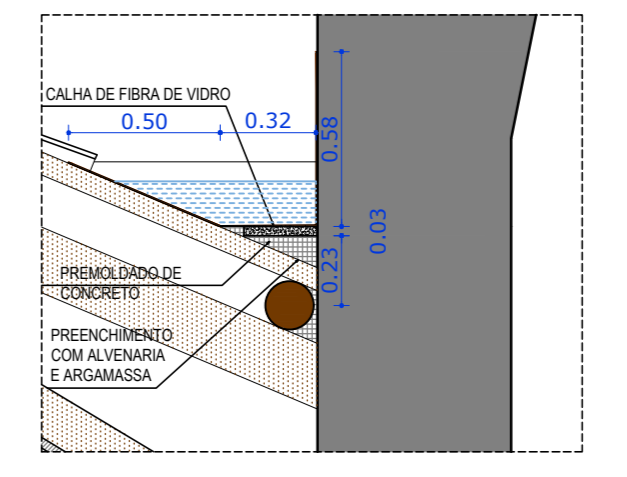

07 DETALHE 2 DA NOVA CALHA ESC. 1/20

LEGENDA DE REFORMA

<span style="display:inline-block; width:10px; height:10px; background-color:grey;"></span>	CONSTRUIR
<span style="display:inline-block; width:10px; height:10px; background-color:lightgrey;"></span>	EXISTENTE
<span style="display:inline-block; width:10px; height:10px; background-color:yellow;"></span>	NOVAS PEÇAS DE MADEIRA
<span style="display:inline-block; width:10px; height:10px; background-color:blue;"></span>	NOVA LAJE EM PANEL WALL

LEGENDA DE CORES DAS PAREDES

CÓDIGO	LOCALIZAÇÃO
C1	PINTURA MINERAL OU SILÍCIO-MINERAL COR BRANCA
C2	PINTURA MINERAL OU SILÍCIO-MINERAL COR AZUL
C3	PINTURA À BASE D'ÁGUA COR VERMELHA

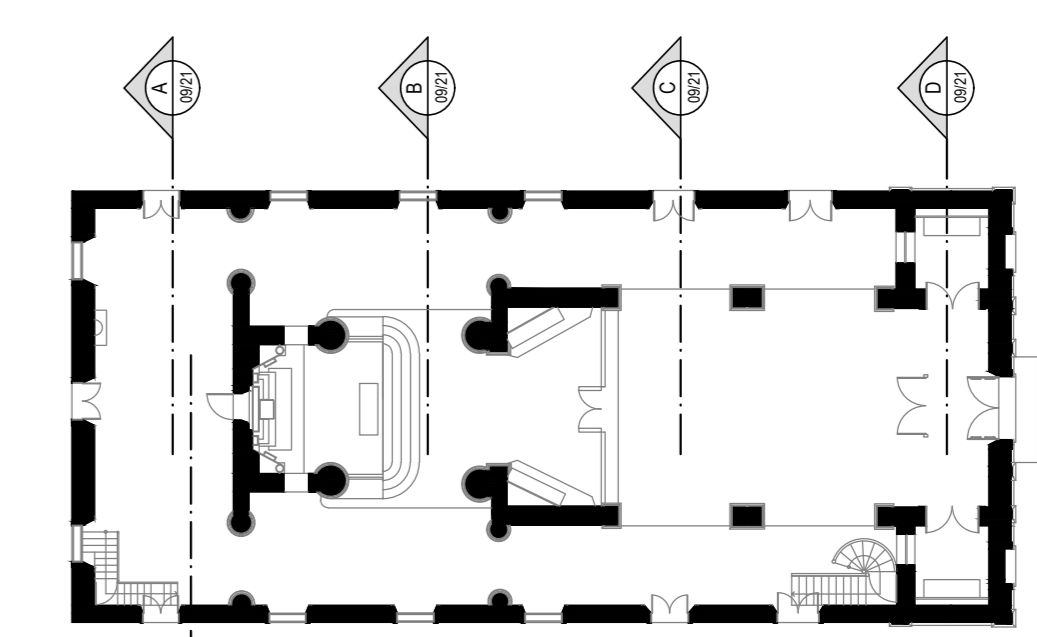

08 PLANTA INDICATIVA DE CORTE ESC. 1/250

LEGENDA:

CREA PROJETO	CREA CONSTRUÇÃO
Rafael Magalhães da Cunha Arquiteto e Urbanista CAU A53291-6	
CAGECE	COELCE
SEMACE	BOMBEIROS
ISS - P	ISS - C
	PREFEITURA

NOTAS:  
01. Todas as medidas deste documento estão em metro.  
02. Para chamadas de cortes e detalhamentos seguir o padrão:  
Indica o número do desenho.  
Indica o número do projeto e do está - desenho sobre o projeto.  
Indica o número do desenho.  
Indica o número do projeto e do está - desenho sobre o projeto.  
03. Conferir escalas indicadas no desenho.  
04. Em caso de dúvida, entrar em contato com (o) arquiteto(s) responsável(is).  
05. As coordenadas, caso existentes, são extraídas do levantamento topográfico.  
06. Conferir medidas in loco para execução de esquadrias, vidros e bancadas.  
07. O escritório não se responsabiliza por alterações de projeto ou adaptações executadas sem conhecimento dos arquitetos responsáveis.

REV.	DESCRIÇÃO	DESENHO	DATA	PROJ.	APROV.

**umpraum**  
arquitetos associados

PROJETO: PROJETO ARQUITETÔNICO  
IGREJA NOSSO SENHOR DO BONFIM - ARCAIATICE

ESTOR: GERAL

FASE: PROJETO EXECUTIVO DE RESTAURO

ÁREA CONSTRUIDA: 724,16 m²

ESCALA: 1/50

TÍTULO: CORTES A, B, C, D, E  
DETALHE DAS CALHAS  
PLANTA INDICATIVA DE CORTE  
DETALHE DA TELA METÁLICA

ESCALA: 1/250

PROFISITADO: CARLOS ALBERTO C. DA CUNHA  
RAFAEL MAGALHÃES DA CUNHA  
WYNE ARRUDA ANTONIO

PROJETO: A 3864 - 4  
A 35291 - 6

NÚMERO: 09

DATA: OUTUBRO DE 2017

NOME DO PROJETO: IGR. ST. SENHOR DO BONFIM (S1).DWG

OBS: VER AS INDICAÇÕES DOS CÓDIGOS HEXAGONAIS NA PRANCHA 10/21