

APROVADO
 SECRETARIA DE INFRAESTRUTURA
 E DESENVOLVIMENTO URBANO

Cláudia Villas Boas
 Eng. Civil
 CREA-CE 13365-D

 PREFEITURA MUNICIPAL DE ARACATI		
ASSUNTO: PROJETO DE PAVIMENTAÇÃO EM PARALELEPÍPEDO RUA TEOBALDO	PRANCHA No. 01/01	
ESPECIFICAÇÃO DA PRANCHA: MAPA DE LOCALIZAÇÃO	ESCALA: SEM ESCALA	LOCALIDADE: SANTA TEREZA
AUTOR DO PROJETO: ENGO. CLÁUDIA VILLAS BOAS CREA-CE No. 14365-D	DATA: JAN/2015	DESENHISTA: SARA LIMA
EXTENSÃO: 280,00 m		
RUA SANTOS DUMONT, 1146 - CENTRO CEP.: 62.800-000 CNPJ: 07.684.756/0001-46 (88) 3443-2433		

Celm

PREFEITURA MUNICIPAL DE ARACATI
RUA RUI BRAGA
FLS. 545

PREFEITURA MUNICIPAL DE ARACATI
RUA RUI BRAGA
FLS. 527
Celm

NTAÇÃO

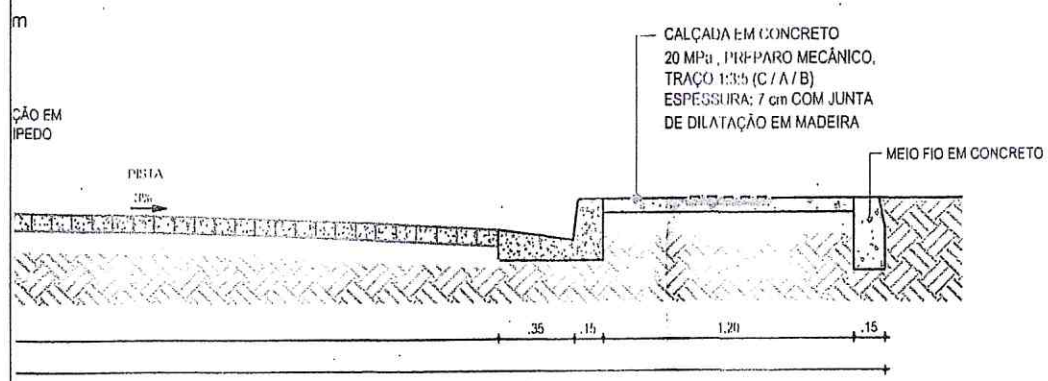



APROVADO
SECRETARIA DE INFRAESTRUTURA
E DESENVOLVIMENTO URBANO

Cláudia Villas Boas
Eng. Civil
CRB-01.17765-13

 PREFEITURA MUNICIPAL DE ARACATI		
ASSUNTO: PROJETO DE PAVIMENTAÇÃO EM PARALELEPÍPEDO RUA TEOBALDO	PRANCHA No. 01/01	
ESPECIFICAÇÃO DA PRANCHA: SEÇÃO TIPO DE PAVIMENTAÇÃO	ESCALA: 1/30	LOCALIDADE: SANTA TEREZA
AUTOR DO PROJETO: ENGR. CLÁUDIA VILAS BOAS CRB-01.17765-13	DATA: JAN/2015	DESENHISTA: SAM LIMA
EXTENSÃO: 280,00 m		
RUA CEL. POMPEU, 583 S/N - CENTRO CEP: 62.800-000 CNPJ: 07.684.756/0001-46 (88) 3448-2433		

Celm

PREFEITURA MUNICIPAL DE ARACATI
FLS. 328
Calm
RUBRICA

PREFEITURA MUNICIPAL DE ARACATI
FLS. 539
Calm
RUBRICA

13
13

19

APROVADO
SECRETARIA DE INFRAESTRUTURA
E DESENVOLVIMENTO URBANO

Calm
[Signature]



PAVIMENTAÇÃO EM PARALELEPÍPEDO

Local: RUA ILOBALDO
EXTENSÃO: 280,00 m
Objeto: DE TALHE EXECUTIVO SINALIZAÇÃO VERTICAL

Escala: SEM ESCALA

Volume: 01/01

Data: 01

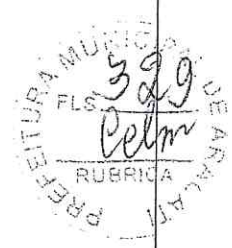

ENAGEM

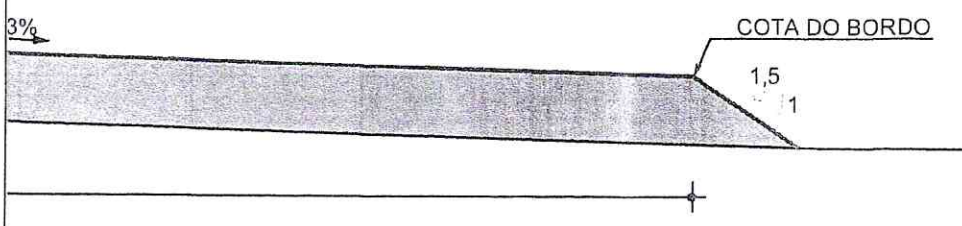
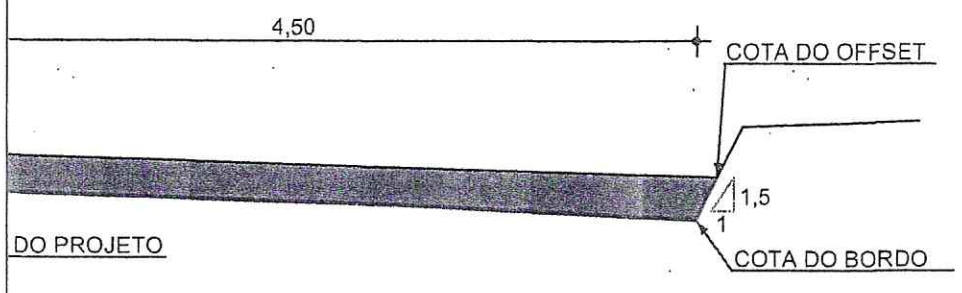
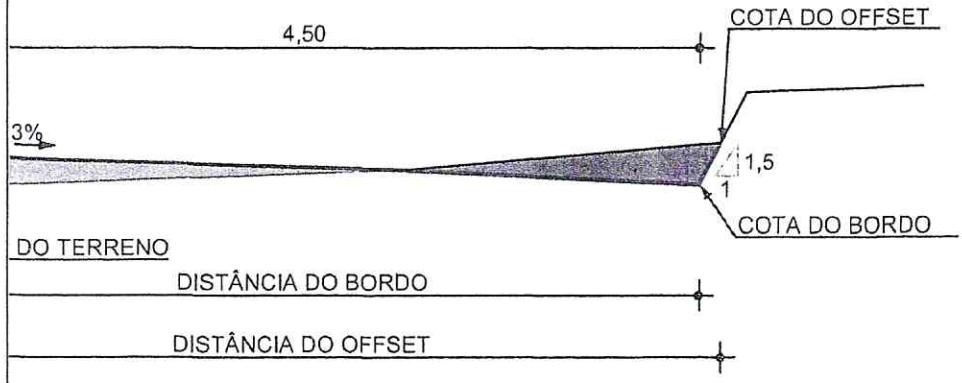

<p>GOVERNO MUNICIPAL DE Aracati</p>	PAVIMENTAÇÃO EM PARALELEPÍPEDO		
	Tracço: INHA TEÓBALDO		
	EXTENSÃO: 280.00 m		
	Objeto: SEÇÃO TIPO DE TERRAPLENAGEM		
Escola:	1/50	Contigo:	01/01
			Revisão: 0

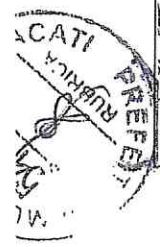

Celso

PREFEITURA MUNICIPAL DE ARACATI
 FLS. 330
 Rubrica
Celso

	DISTANCIA DO EIXO	OBSERVAÇÃO
0	4,50	CALÇAMENTO
0	4,50	CALÇAMENTO
0	4,50	CALÇAMENTO
0	4,50	CALÇAMENTO
0	4,50	CALÇAMENTO
0	4,50	CALÇAMENTO
0	4,50	CALÇAMENTO
0	4,50	CALÇAMENTO
0	4,50	CALÇAMENTO
0	4,50	CALÇAMENTO
0	4,50	CALÇAMENTO
0	4,50	CALÇAMENTO
0	4,50	CALÇAMENTO
0	4,50	CALÇAMENTO
0	4,50	CALÇAMENTO
0	4,50	CALÇAMENTO
0	4,50	CALÇAMENTO
0	4,50	CALÇAMENTO
0	4,50	CALÇAMENTO

Claudio Vllas Bdes
 Engº Civil
 CREA-CE.14305/D

PREFEITURA MUNICIPAL DE ARACATI
 FLS. 513
 Rubrica

J

Celso

APROVADO
 SECRETARIA DE INFRAESTRUTURA
 E DESENVOLVIMENTO URBANO

R

PREFEITURA MUNICIPAL DE ARACATI
 FLS. 544
 RUBRICA

PREFEITURA MUNICIPAL DE ARACATI
 FLS. 331
 RUBRICA
Colm

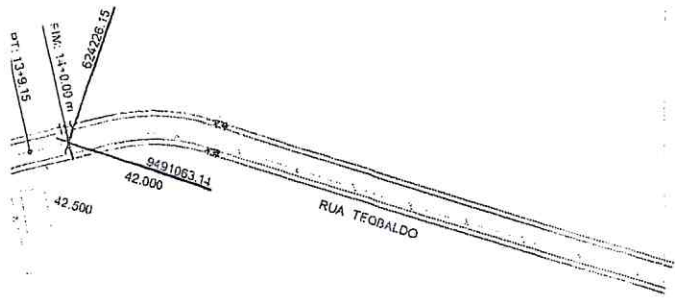

41,48
41,68
41,23
0,45
14
288,00

4

APROVADO
 SECRETARIA DE INFRAESTRUTURA
 E DESENVOLVIMENTO URBANO

Colm



PAVIMENTAÇÃO EM PARALELEPÍPEDO

Título: RUA TEOBALDO
 EXTENSÃO: 280,00 m
 Objeto: PROJETO GEOMÉTRICO

Escala: H: 1/2.000 - V: 1/200

Código: 01/01

Resolução: 01

Colm

PREFEITURA MUNICIPAL DE ARACATI
 RUBRICA
 FLS. 540
 8
 PREFEITURA MUNICIPAL DE ARACATI
 RUBRICA
 FLS. 339
 Celm

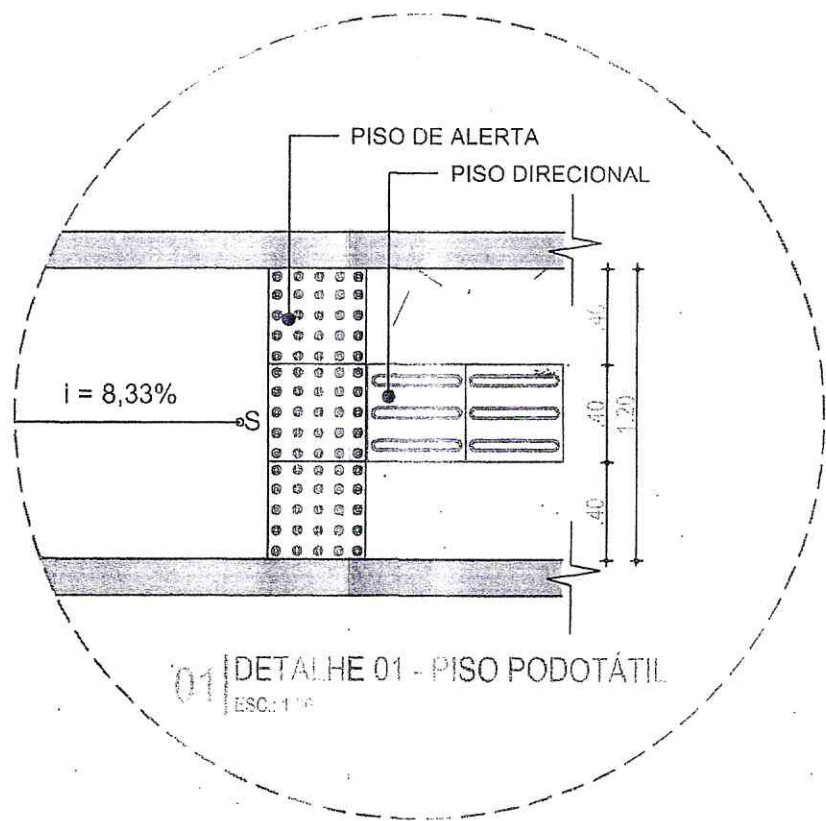

01 DETALHE 01 - PISO PODOTÁTIL
 ESC.: 1/100

APROVADO
 SECRETARIA DE INFRAESTRUTURA
 E DESENVOLVIMENTO URBANO

Claudia Villas Boas
 Eng.ª Civil
 CREA Nº. 13365 D

 PREFEITURA MUNICIPAL DE ARACATI		
ASSUNTO: PROJETO DE PAVIMENTAÇÃO EM PARALELEPÍPEDO RUA TEOBALDO	PRANCHA No. 01/02	
ESPECIFICAÇÃO DA PRANCHA: DETALHE CALÇADA / MEIO FIO / RAMPA / CANTEIRO	ESCALA: INDICADA	LOCALIDADE: SANTA TEREZA
AUTOR DO PROJETO: ENGO. CLAUDIA VILLAS BOAS CREA Nº. 13365 D	DATA: JAN/2015	DESENHISTA: SAM LIMA
		EXTENSÃO: 280,00 m
RUA CEL.POMPEU ,583 S/N - CENTRO CEP.: 62.800-000 CNPJ: 07.694.756/0001-46 (88) 3446-2433		

cel
[Signature]
8

PREFEITURA MUNICIPAL DE ARACATI
 FLS. 541
 RUBRICA
 PATI

PREFEITURA MUNICIPAL DE ARACATI
 FLS. 539
 RUBRICA
 Celm

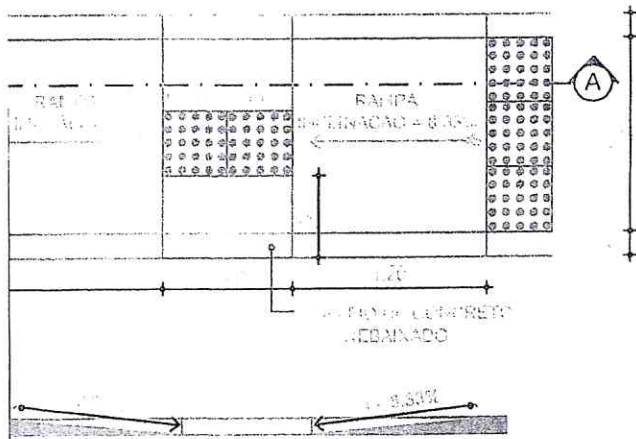

05 | DETALHE 05 - RAMPA ACESSIVEL
 Esc: 1/50

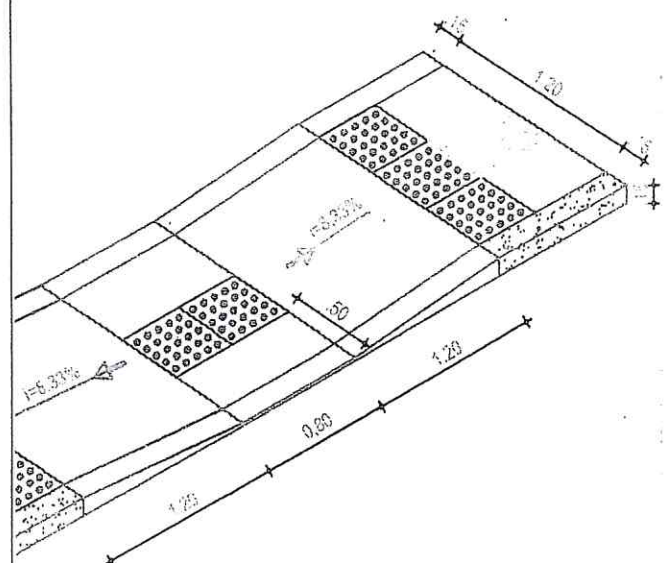

05 | DETALHE 05 - RAMPA ACESSIVEL
 Esc: 1/50

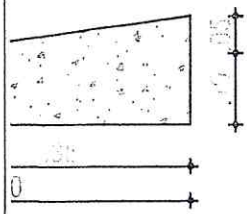

MEIO FIO COMBIBADO COM SANJETA

UMO MÉDIO	
	≤ 0,10m²/m
Mpa	0,08425m²/m

Claudia Villas Boas
 Eng. Civil
 CRE: 25136/D

APROVADO
 SECRETARIA DE INFRAESTRUTURA
 E DESENVOLVIMENTO URBANO

 PREFEITURA MUNICIPAL DE ARACATI			
ASSUNTO: PROJETO DE PAVIMENTAÇÃO EM PARALELEPÍPEDO RUA TEOBALDO		PRANCHA No. 02/02	
ESPECIFICAÇÃO DA PRANCHA: DETALHE CALÇADA / MEIO FIO / RAMPA / CANTEIRO		ESCALA: INDICADA	LOCALIDADE: SANTA TEREZA
AUTOR DO PROJETO: ENGO. CLAUDIA VILLAS BOAS CREACE No. 14365D		DATA: JAN/2015	DESENHISTA: SAM LIMA
		EXTENSÃO: 280,00 m	
RUA CELPOMPEU, 583 S/N - CENTRO CEP.: 62.800-000 CNPJ: 07.684.756/0001-46 (88) 3446-2433			

Cel

[Handwritten signature]

PREFEITURA MUNICIPAL DE ANACARDI
 934
 FLS.
 Rubrica
 Rubrica

VOL. ACUMULADO DE ATERRO (m³)	VOL. ACUMULADO DE ATERRO * F 1,25 (m³)	VOL. ACUMULADO DE CORTE (m³)
0	0	0
0,00	0,00	72,90
0,00	0,00	150,60
0,00	0,00	231,00
0,00	0,00	312,20
0,00	0,00	396,40
0,00	0,00	476,60
0,00	0,00	554,60
0,00	0,00	623,90
0,00	0,00	691,60
0,00	0,00	768,80
0,00	0,00	848,50
0,00	0,00	935,00
0,00	0,00	1030,10
0,00	0,00	1080,50

f
 j

PREFEITURA MUNICIPAL DE ANACARDI
 RUBRICA
 FLS. 551
 Rubrica

cel
 A

APROVADO
 SECRETARIA DE INFRAESTRUTURA
 E DESENVOLVIMENTO URBANO

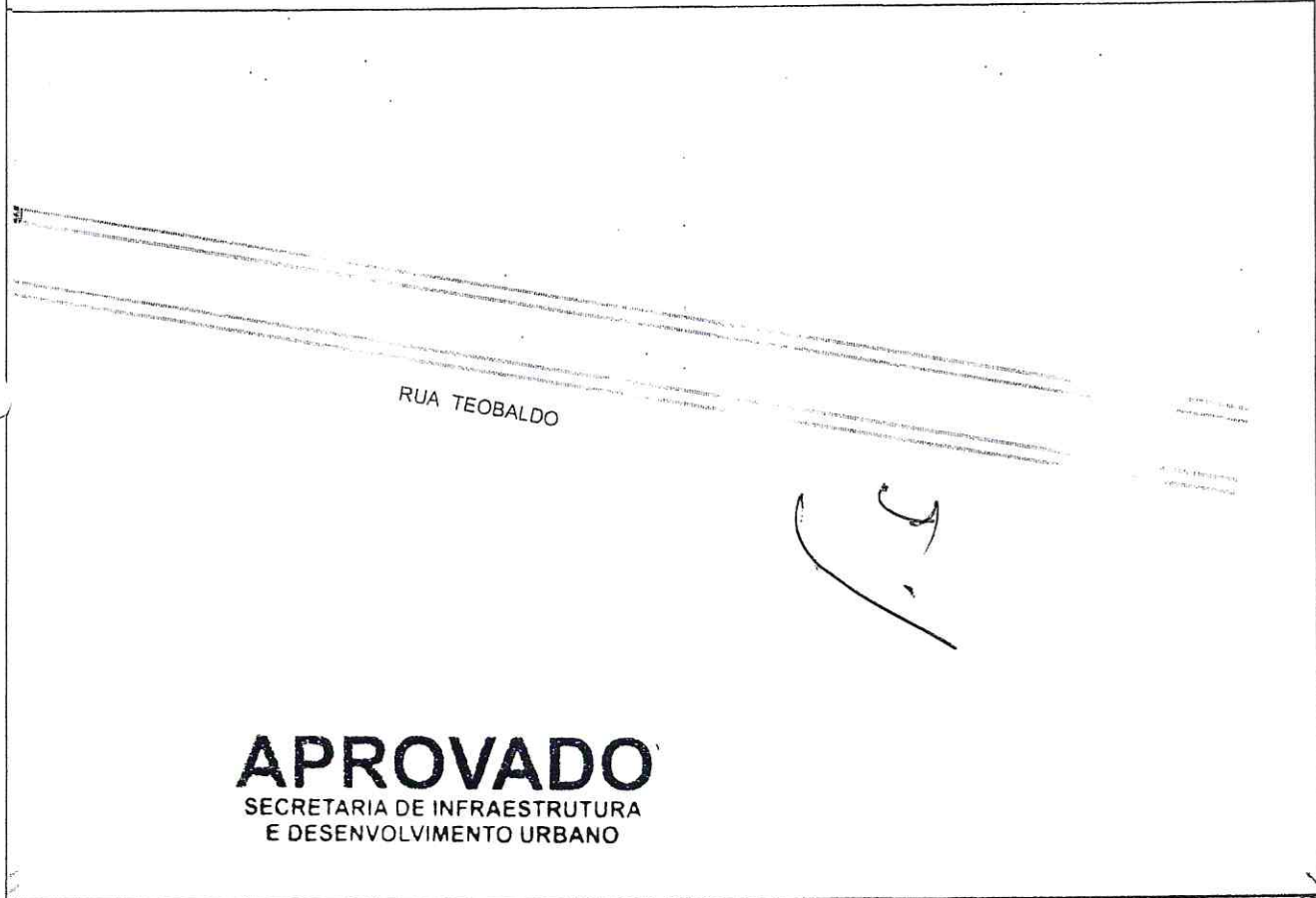
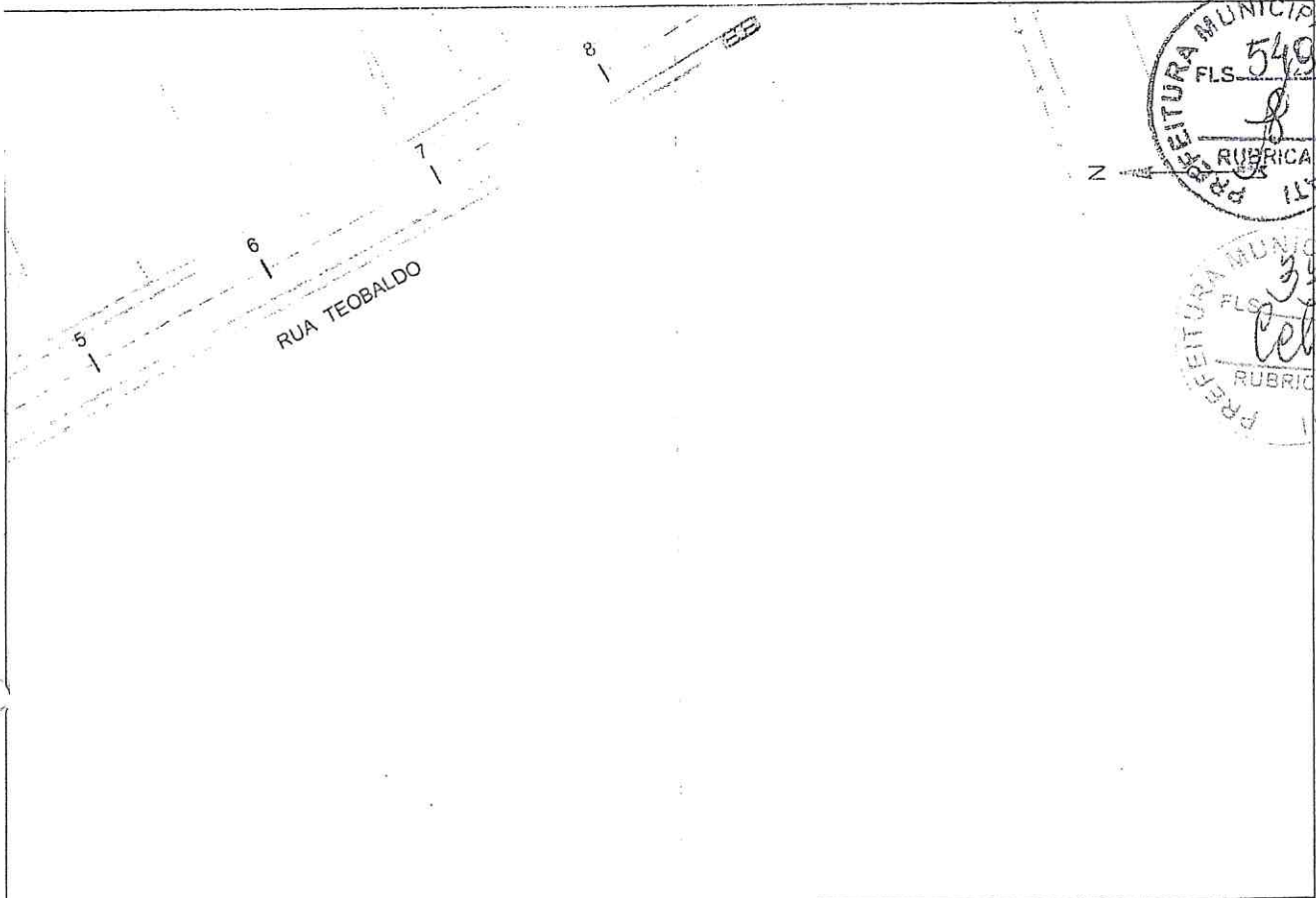

APROVADO
SECRETARIA DE INFRAESTRUTURA
E DESENVOLVIMENTO URBANO

PAVIMENTAÇÃO EM PARALELEPÍPEDO

Trecho RUA TEOBALDO
EXTENSÃO: 280,00 m
Objeto SINALIZAÇÃO VERTICAL

Escala	1/750	Cartão	01/02	Revisão	01
--------	-------	--------	-------	---------	----



C. S.
[Handwritten signature]

VERTICAL

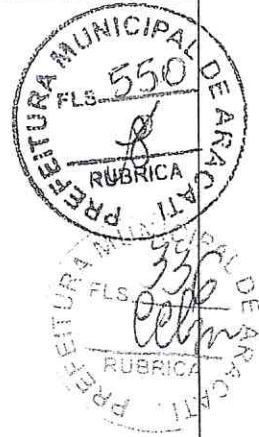

TIPO DOS SINAIS	CÓDIGO	DIMENSÕES	QUANTIDADES
-----------------	--------	-----------	-------------

PARADOURO



L-01 0,25x0,45 02

As terão as seguintes características:
Cor: Verde ou Branco
Forma: Retangular ou Prota

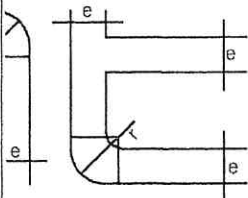

DIMENSÕES (mm)		
	c	r
500	30	60
500	50	100

APROVADO
SECRETARIA DE INFRAESTRUTURA
E DESENVOLVIMENTO URBANO

Handwritten signature or initials.

Handwritten signature.

Handwritten signature.



PAVIMENTAÇÃO EM PARALELEPÍEDO

Local: RUA TEOBALDO
EXTENSÃO: 200,00 m
Objeto: SINALIZAÇÃO VERTICAL
Escala: 1:5000

02/02

01

ENAGEM

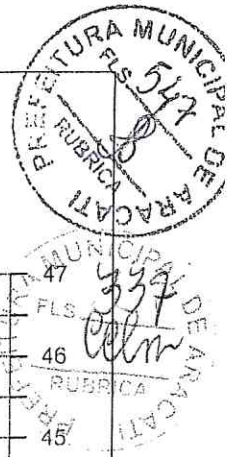

ESTACA 4

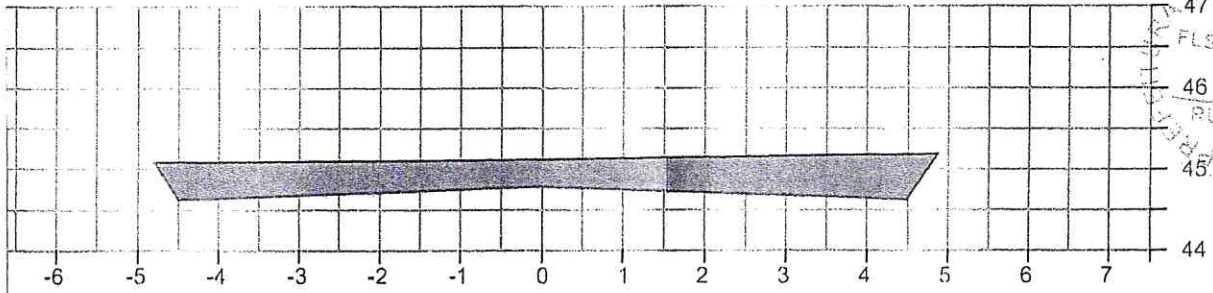

ESTACA 5

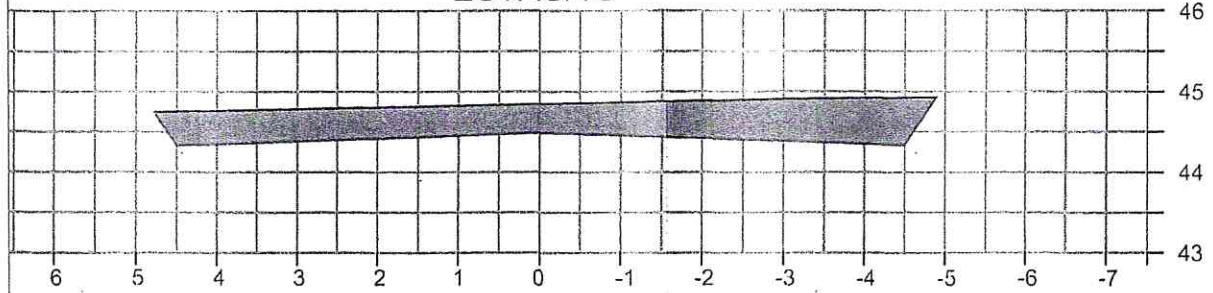

ESTACA 6

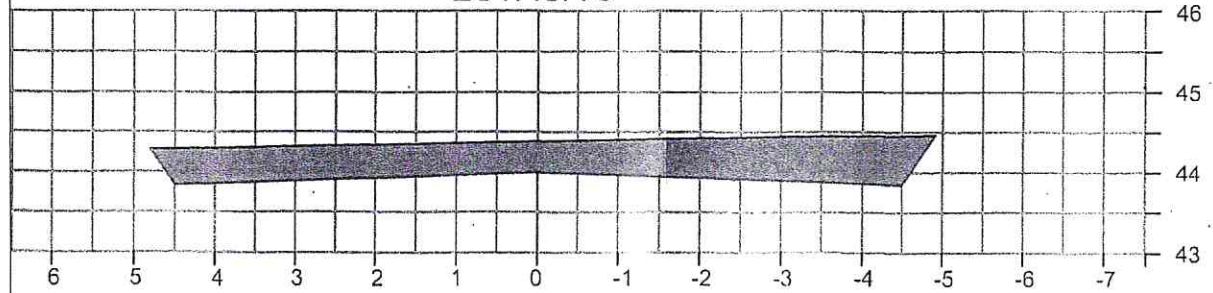

ESTACA 7

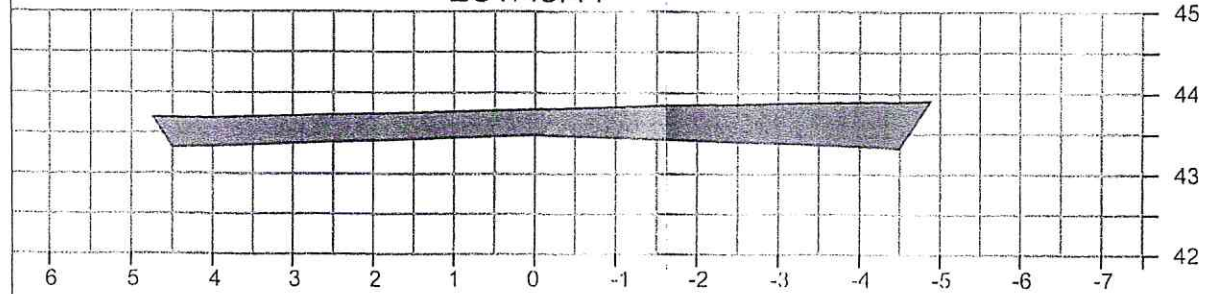

	PAVIMENTAÇÃO EM PARALELEPÍPEDO		
	Item: RUA TEOBALDO L x H: 280,00 m Objeto: SINALIZAÇÃO DE TERRAPLANAGEM	Escala: 1/100	Data: 01/02

Handwritten signature and initials.

NAGEM

PREFEITURA MUNICIPAL
FLS. 548
RUBRICA

ESTACA 12

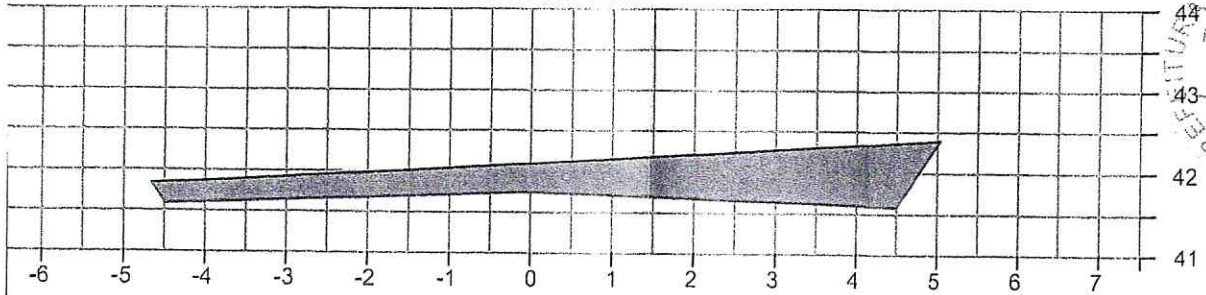

PREFEITURA MUNICIPAL
FLS. 338
RUBRICA

ESTACA 13

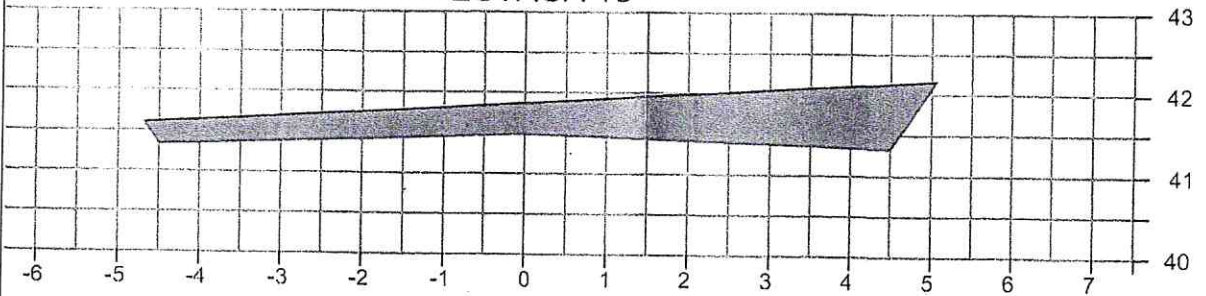

ESTACA 14

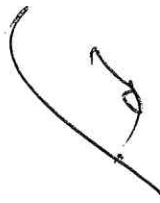
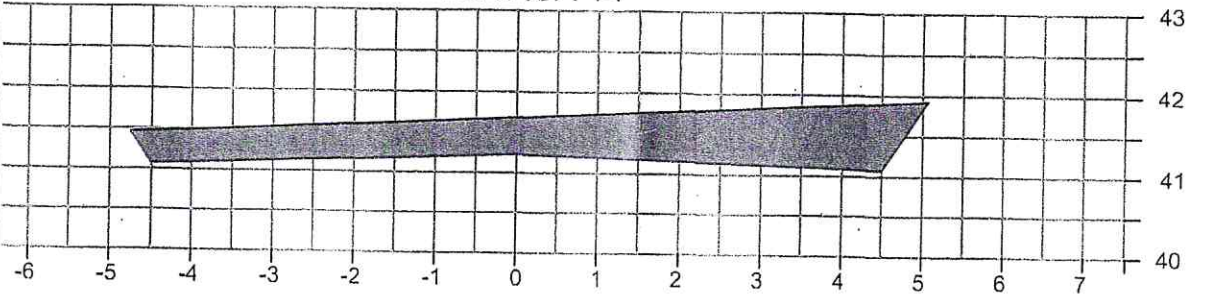

APROVADO
SECRETARIA DE INFRAESTRUTURA
E DESENVOLVIMENTO URBANO

Bôas
16,5 D



PAVIMENTAÇÃO EM PARALELEPÍPEDO			
Título	RUA TEOBALDO		
	L. X I ENSÃO: 280,00m		
Objeto	SEÇÃO DE TERRAPLENAGEM		
Escala	1/100	Gráfico	02/02
			0

Handwritten signature and initials.

PARAPLANAGEM

339
 PREFEITURA MUNICIPAL DE ARACATI
 RUBRICA
 577
 PREFEITURA MUNICIPAL DE ARACATI
 RUBRICA

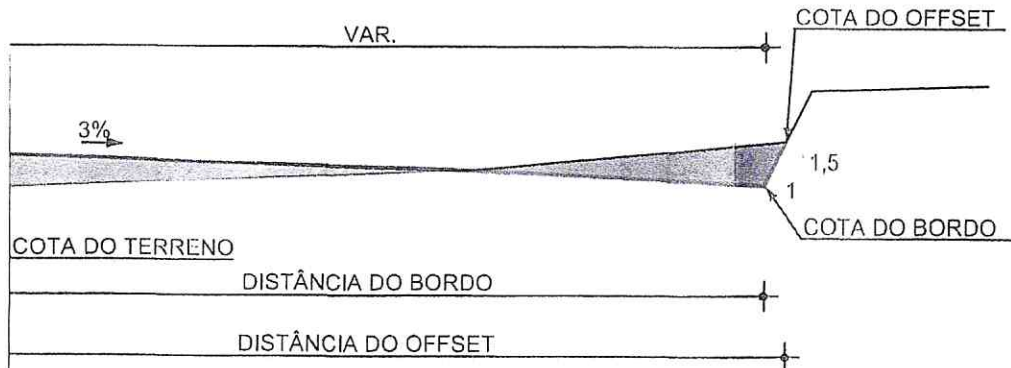

ORTE

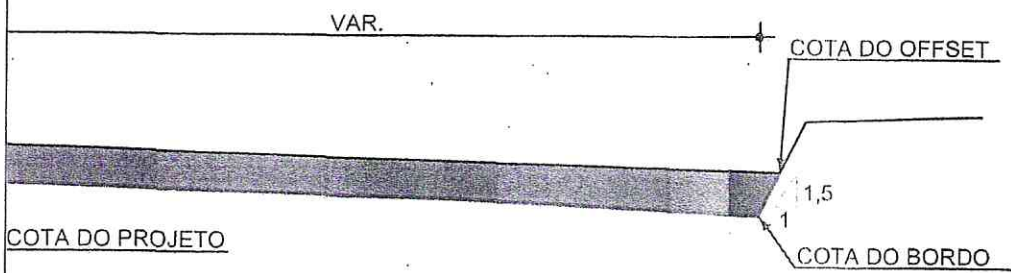

TERRO

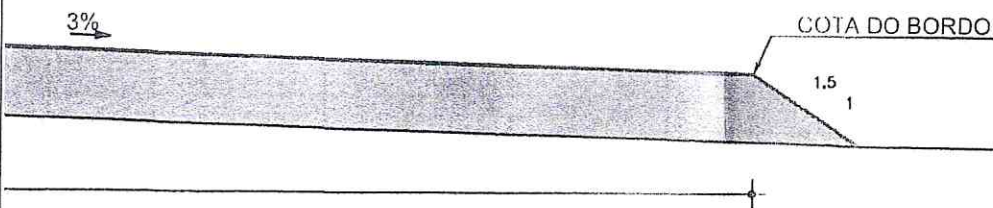

APROVADO
 SECRETARIA DE INFRAESTRUTURA
 E DESENVOLVIMENTO URBANO

<p>Aracati</p>	PAVIMENTAÇÃO EM PARALELEPÍPEDO		
	Unidade	PASSAIO	
	Extensão	100,00 m	
	Objeto	SEÇÃO TIPO DE PAVIMENTAÇÃO	
Escala	1/50	Edição	01/01
		Revisão	0

Atlas Boas
 Civil
 CE.14363 D

8

340
 PREFEITURA MUNICIPAL DE ARACATI
 RUBRICA

PREFEITURA MUNICIPAL DE ARACATI
 RUBRICA
 FLS. 576

PAVIMENTAÇÃO

100,00 m

SEIÃO EM
 INTERTRAVADO

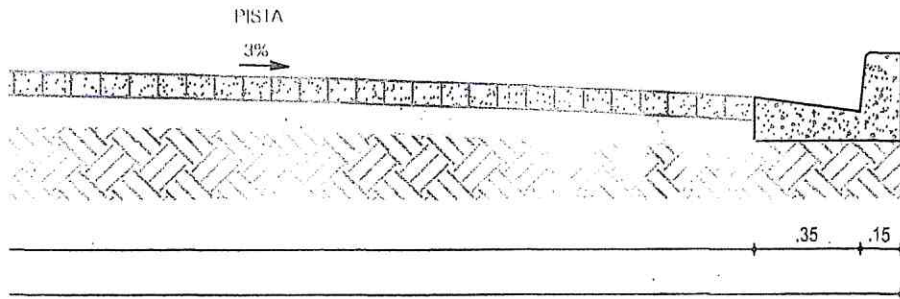

APROVADO
 SECRETARIA DE INFRAESTRUTURA
 E DESENVOLVIMENTO URBANO

 Aracati	PAVIMENTAÇÃO EM PARALELEPÍPEDO		01/01
	Projeto: PASSEIO EXTENSÃO: 100,00 m Objeto: SEÇÃO TIPO DE PAVIMENTAÇÃO	Escala: 1/25	

Handwritten signature and initials

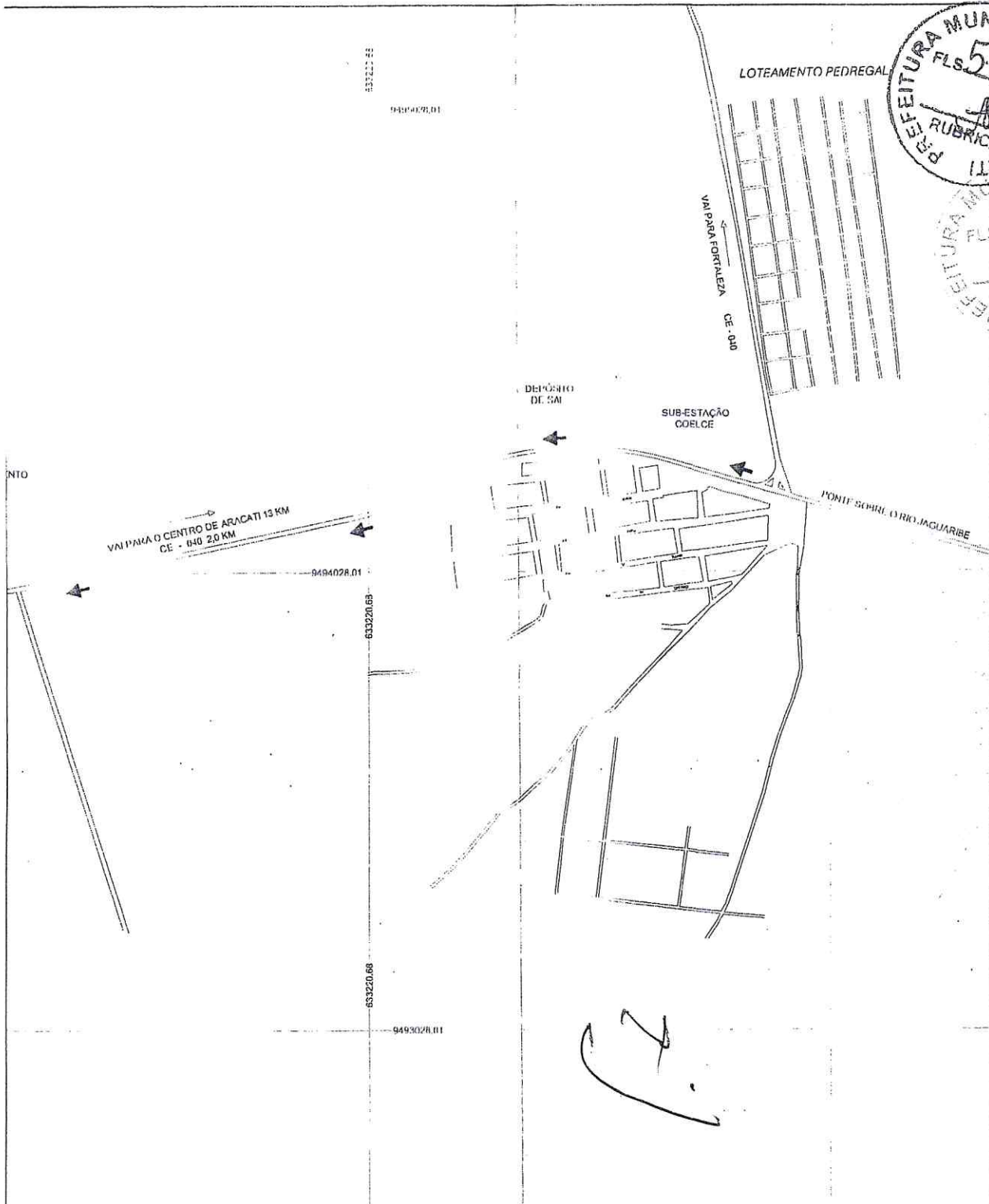

PREFEITURA MUNICIPAL DE ARACATI
 FLS. 574
 RUBRICA
 342
 Celm
 RUBRICA

APROVADO
 SECRETARIA DE INFRAESTRUTURA
 E DESENVOLVIMENTO URBANO

Claudia Villas Bôas
 Eng^a Civil
 CREA - CP - 11365 T

 PREFEITURA MUNICIPAL DE ARACATI		
ASSUNTO:	PROJETO DE PAVIMENTAÇÃO EM PEDR INTERTRAVADO - PASSEIO	FRANCHA No. 01/01
ESPECIFICAÇÃO DA FRANCHA:	MAPA DE LOCALIZAÇÃO	ESCALA: SEM ESCLA
AUTOR DO PROJETO:	ENGA. CLAUDIA VILLAS BÔAS CREACE No. 14365D	LOCALIDADE: SANTA TEREZA
		DATA: FEV/2015
		DESENHISTA: SAM LIMA
		EXTENSÃO: 100,00 m
RUA SANTOS DUMONT, 1146 - CENTRO C.I.P.: 62.800-000 CNPJ: 07.684.756/0001-46 (86) 3446-2433		

Handwritten signature and initials

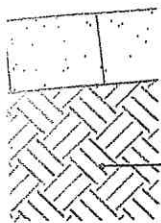
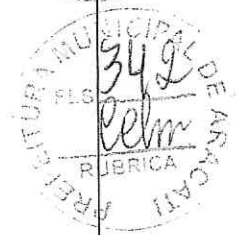
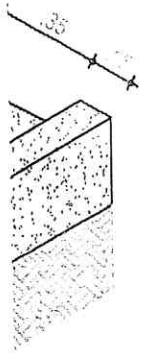

TERRENO NATURAL
COMPACTADO

DO COM SARJETA

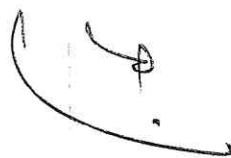

DO COM SARJETA

APROVADO
SECRETARIA DE INFRAESTRUTURA
E DESENVOLVIMENTO URBANO

eehm
[Signature]

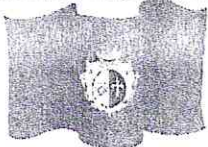
 GOVERNO MUNICIPAL DE Aracati	PAVIMENTAÇÃO EM PARALELEPÍPEDO		
	Trabalho PASSEIO		
	EXTENSÃO: 100,00 m		
	Objeto DETALHES CONSTRUTIVOS		
Fiscal	Código	01/01	Quantidade
INDICADA			0

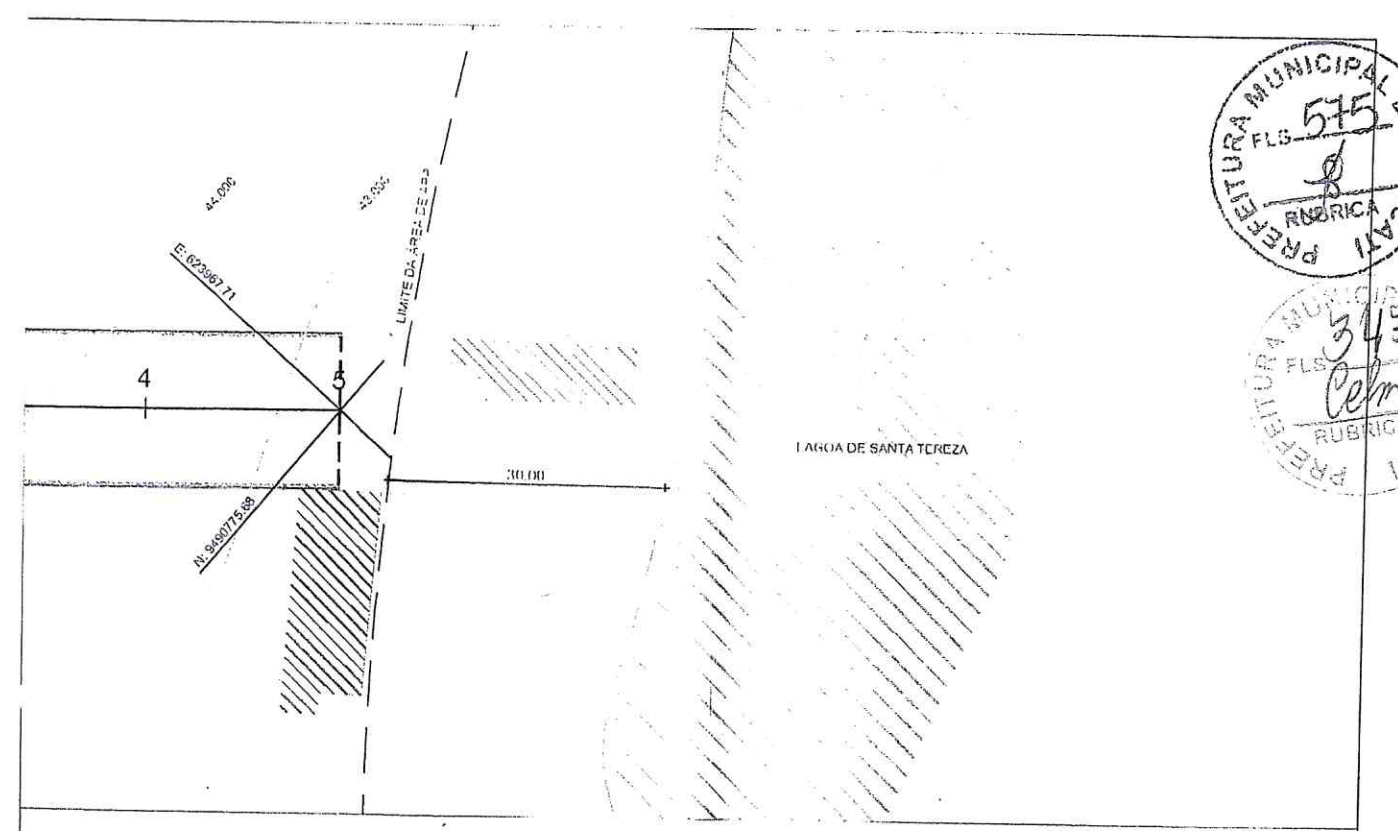

PREFEITURA MUNICIPAL DE ARACATI
 FLS. 575
 RUBRICA

PREFEITURA MUNICIPAL DE ARACATI
 FLS. 34
 RUBRICA

APROVADO
 SECRETARIA DE INFRAESTRUTURA
 E DESENVOLVIMENTO URBANO

4

Ilas Bois
 Civil
 Nº 14365 D



PAVIMENTAÇÃO EM PARALELEPÍPEDO

Objeto: PAVIMENTO
 EXTENSÃO: 100,00 m²
 Objeto: PROJETO GEOMÉTRICO

Processo: 0750

Código

01/01

Item nº
 01

Colm